



COLLECTION 2017-2018



«Ваш день» - это потрясающий комфорт и непревзойденное итальянское качество.

Продукция фабрики мебели «Ваш день» продумывается в мельчайших деталях, начиная от проектировки и заканчивая выбором материалов, используемых при изготовлении диванов и кресел. Мы можем по праву гордиться всеми нашими работами!

Giovanni Lella

*Главный дизайнер-конструктор фабрики мебели «Ваш день»
Giovanni Lella*





COLLECTION 2017-2018

Мягкая мебель фабрики «Ваш день» - это гармоничное сочетание декора, легких форм и высококачественных материалов, которое не сможет оставить равнодушными даже самых взыскательных покупателей.

Наличие передовых технологий и современной производственной базы дает возможность компании воплощать в жизнь самые смелые дизайнерские решения, создавать уникальные коллекции фабрики мебели «Ваш день»!

Фабрика мебели «Ваш день» оставляет за собой право на модификацию изделий, не изменяющую существенно их товарный вид и потребительские свойства. Изображения изделий в каталоге, в том числе цвет, рисунок на мебели и другие элементы, могут незначительно отличаться от внешнего вида готовых изделий. Цена изделий может изменяться в зависимости от выбранного материала.



коллекция
Сан-ремо
Модульная система

Коллекция «Сан-Ремо» создана для максимального удобства и комфорта, в ней сочетаются итальянские традиции и европейские технологии, это воплощение необыкновенной роскоши и аристократизма в Вашем интерьере!



Модули

- | | | | | | | |
|--|--|--|---|---|---|---|
| 221 h=102
104
 | 194 h=102
104
 | 166 h=102
104
 | 106 h=102
104
 | 85 h=102
104
 | 105 h=101
113
 | |
| Сан-Ремо
Диван-кровать
трехместный, прямой.
1.Механизм «седафлекс».
Спальное место: 135x185.
2.Механизм «миксотойл».
Спальное место: 135x186. | Сан-Ремо
Диван-кровать
трехместный, прямой,
с подлокотником
левым (правым).
1.Механизм «седафлекс».
Спальное место: 135x185.
2.Механизм «миксотойл».
Спальное место: 135x186. | Сан-Ремо
Диван-кровать
трехместный,
прямой, без подлокотников.
1.Механизм «седафлекс».
Спальное место: 135x185.
2.Механизм «миксотойл».
Спальное место: 135x186. | Сан-Ремо
Кресло
с ящиком. | Сан-Ремо
Кресло
с подлокотником
левым (правым),
с ящиком. | Сан-Ремо
Кресло,
механизм
«гайдер». | |
| 83 h=102
104
 | 83 h=102
104
 | 56 h=102
104
 | 111 h=102
104
 | 56 h=102
104
 | 43 h=102
104
 | 43 h=102
104
 |
| Сан-Ремо
Кресло
с подлокотником
левым (правым),
механизм
«электрореклайнер». | Сан-Ремо
Кресло
с подлокотником
левым (правым),
механизм
«реклайнер». | Сан-Ремо
Кресло
без подлокотников,
механизм
«реклайнер». | Сан-Ремо
Диван
двухместный,
прямой, без
подлокотников. | Сан-Ремо
Кресло
без
подлокотников. | Сан-Ремо
Бар
с кофейным
столчком,
с подъемной
столешницей. | Сан-Ремо
Бар
с двумя
подстаканниками. |
| 30/65 h=102
104
 | 30/65 h=102
104
 | 122 h=102
122
 | 83 h=102
166
 |  | | |
| Сан-Ремо
Угловой
элемент
20 градусов,
с баром, с двумя
подстаканниками. | Сан-Ремо
Угловой
элемент.
20 градусов. | Сан-Ремо
Угловой элемент. | Сан-Ремо
Шезлонг
с подлокотником
левым (правым). | Сан-Ремо
Дополнительная
опция, основание
кресла «гайдер».
МДФ, цвет Венге. | | |



коллекция
Сан-Ремо

Модульная система

Дизайн **Giovanni Lella**
Каркас **Деревянный**
Наполнение **Пружинный блок «Боннель», высокоэластичный пенополиуретан в сидении, синтетический пух в спинке**
Версии **Модульная система**



коллекция
Амстердам
Модульная система

Модульная система «Амстердам» выполнена в европейском дизайне, она создана для максимального комфорта. Стильные формы модели «Амстердам» идеально подойдут для самого изысканного интерьера.



Модули



198 h-102

Спальное место
150x195

Амстердам

Диван-кровать
двухместный тахі,
прямой.

1. Механизм «гессен».



173 h-102

Спальное место
150x195

Амстердам

Диван-кровать
двухместный тахі,
прямой, с
подлокотником
левым (правым).

1. Механизм «гессен».



152 h-102

Спальное место
150x195

Амстердам

Диван-кровать
двухместный тахі,
прямой, без
подлокотников.

1. Механизм «гессен».



101 h-102

Спальное место

Амстердам

Кресло
с ящиком.



102 h-102

Спальное место

Амстердам

Кресло
с подлокотником
левым (правым),
с ящиком.



76 h-102

Амстердам

Кресло
без
подлокотников,
с ящиком.

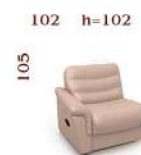

102 h-102

Амстердам

Кресло
с подлокотником
левым (правым),
механизм
«реклайнер».



102h-102

Амстердам

Кресло
с подлокотником
левым (правым),
механизм
«электрореклайнер».



118 h-102

Амстердам

Угловой элемент.



102 h-102

Амстердам

Шезлонг с
подлокотником
левым (правым).



коллекция
Амстердам
Модульная система

Дизайн **Giovanni Lella**
Каркас **Деревянный**
Наполнение **Пружинный блок «Multi Pocket Springs», пенополиуретан HR в сидении, синтетический пух в спинке**
Версии **Модульная система**



коллекция
Амелия-01

Диван-кровать
двухместный тахі,
прямой

Диван «Амелия», выполненный в классическом стиле, поистине станет украшением любого интерьера!

Мягкий, удобный и красивый диван является главным атрибутом комфорта, способствует благоприятной атмосфере и уюту в Вашем доме.

Диван настолько комфортен, что, приходя на работу, Вы будете вспоминать о нем снова и снова, желая вернуться домой и ощутить его уют.



коллекция
Амелия-01

Диван-кровать
с шезлонгом



Размеры

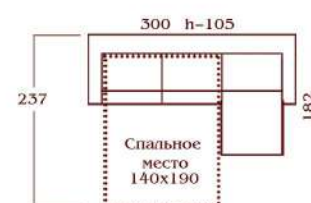
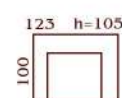
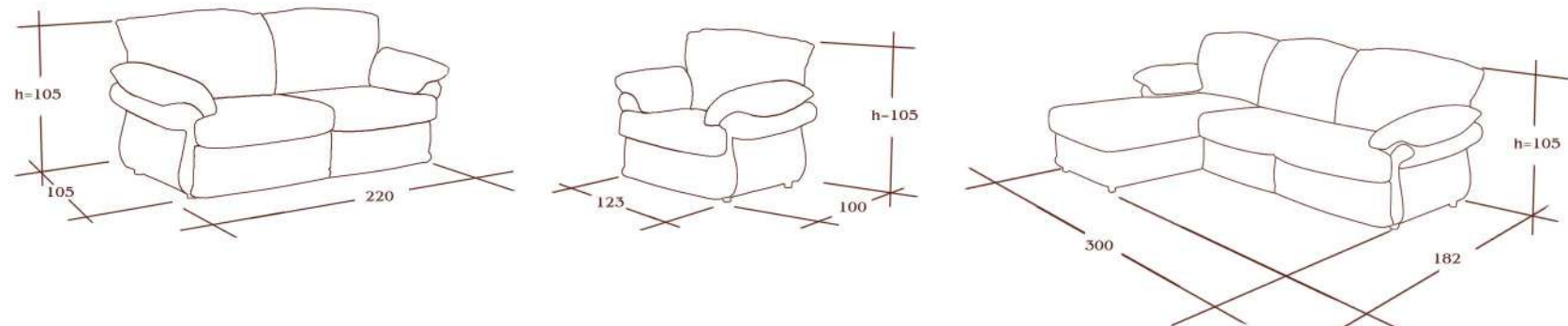

Амелия-01
Диван-кровать двухместный тахі, прямой.
1. Механизм «2с».

Амелия-01
Кресло с ящиком.

Амелия-01
Диван-кровать с шезлонгом.
1. Механизм «2с».

коллекция
Амелия-01

Дизайн **Сергей Белов**
 Каркас **Деревянный**
 Наполнение **Пенополиуретан HR в сидении, синтепух в спинке**
 Версии **Диван-кровать двухместный тахі прямой, кресло с ящиком, диван-кровать с шезлонгом**



коллекция
Сицилия

Модульная система

Модульная система «Сицилия» создана для максимального комфорта и удобства. Округлые формы, глубокая посадка, мягкая спинка - это лучшие условия для отдыха!



Модули



Сицилия
Диван двухместный тахі, прямой.

Сицилия
Диван-кровать двухместный тахі, прямой. 1. Механизм «седафлекс». Спальное место 135x185.

Сицилия
Диван-кровать двухместный тахі, прямой, с подлокотником левым (правым). 1. Механизм «седафлекс». Спальное место 135x185.

Сицилия
Диван двухместный тахі, прямой, с подлокотником левым (правым).

Сицилия
Кресло с подлокотником левым (правым).

Сицилия
Угол терминальный круглый левый (правый).

Сицилия
Пуф с ящиком.

Сицилия
Пуф круглый.



Сицилия
Кресло без подлокотников.

Сицилия
Угловой элемент 90°.

Сицилия
Кресло терминальное левое (правое), с ящиком.

Сицилия
Кресло, механизм «глайдер».

Сицилия
Стол съемный, аксессуар, к терминальному креслу, МДФ, цвет «Венге», «Шоколад».

Сицилия
Дополнительная опция, основание кресла «глайдер», МДФ, цвет «Венге».

коллекция
Сицилия

Модульная система

Дизайн **Giovanni Lella**
Каркас **Деревянный**
Наполнение **Пружинный блок «Боннель», высокоэластичный пенополиуретан в сидении, синтетический пух и пенополиуретан в пружинных подушках**
Версии **Модульная система**



коллекция
Версаль-02

Диван-кровать
двухместный тахі, прямой,
кресло с ящиком

Модель «Версаль - 02» — это настроение утонченности и изыска. Благодаря великолепному дизайну, четко продуманным деталям и мягким формам в Вашем доме появится нотка изысканности. Окунуться в атмосферу отдыха и спокойствия Вам поможет комфортное спальное место.



Размеры

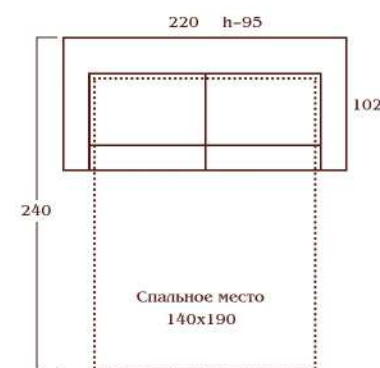
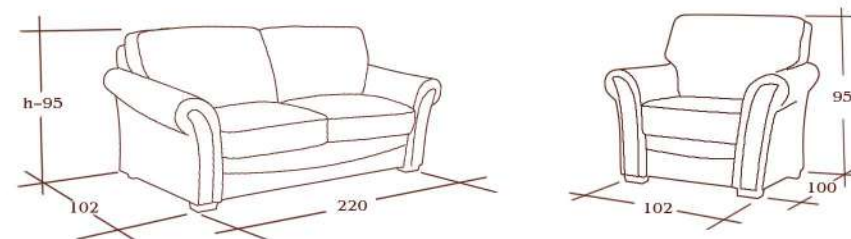

Версаль-02
 Диван-кровать
 двухместный тахі,
 прямой.
 1. Механізм «2С».

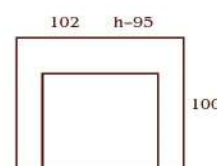

Версаль-02
 Кресло с ящиком.



Дизайн **Белов Сергей**
 Каркас **Деревянный**
 Наполнение **Пенополиуретан HR в сидении, синтетический пух в спинке**
 Версии **Диван-кровать двухместный тахі, прямой, кресло с ящиком**

коллекция
Версаль-02

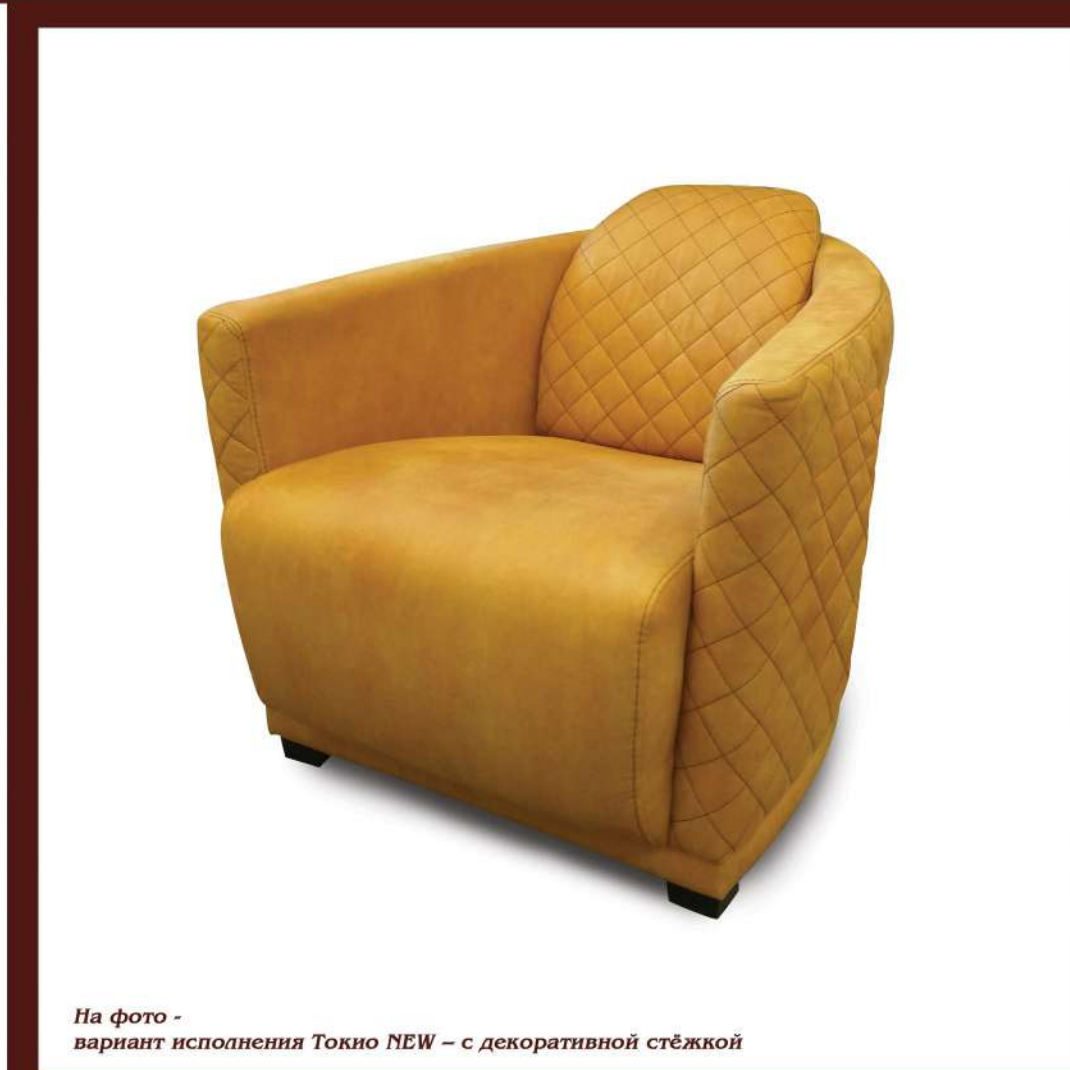

На фото - вариант исполнения Токио NEW – с декоративной стёжкой



Вариант исполнения:
 Токио – без декоративной стёжки
 Токио NEW – с декоративной стёжкой



коллекция
Токио, Токио NEW

Кресло

Комплект интерьерной мягкой мебели «ТОКИО» и «ТОКИО NEW» создает удобное, многофункциональное пространство для жизни, отдыха и творчества. Простота в использовании, надёжность, долговечность, практичность, безупречный комфорт - лишь малая часть того, что можно рассказать об этой коллекции.

Модель «ТОКИО NEW» отличается элегантной декоративной стёжкой. На кресле стёжка расположена на внешней стороне подлокотников и внутренней стороне спинки. У пуфа стёжка расположена на боковой части.



коллекция
Манчестер
Модульная система

Практичная и удобная модульная система «Манчестер» – прекрасное решение для зоны отдыха. Мягкие подушки, лаконичные формы и разнообразие модулей позволяет рационально использовать пространство Вашего дома.

Спинка дивана сконструирована с дополнительными боковыми поддержками, что обеспечит максимальное удобство при отдыхе.



коллекция
Манчестер

Модульная система



Модули

- | | | | | | |
|---|---|--|--|---|--|
| <p>215 h-102</p>  <p>104</p> <p>Манчестер
Диван-кровать трехместный, прямой. 1. Механизм «седафлекс». Спальное место 135x185. 2. Механизм «миксотойл». Спальное место 133x186.</p> | <p>192 h-102</p>  <p>104</p> <p>Манчестер
Диван-кровать трехместный, прямой, с подлокотником левым (правым). 1. Механизм «седафлекс». Спальное место 135x185. 2. Механизм «миксотойл». Спальное место 133x186.</p> | <p>166 h-102</p>  <p>104</p> <p>Манчестер
Диван-кровать трехместный, прямой, без подлокотников. 1. Механизм «седафлекс». Спальное место 135x185. 2. Механизм «миксотойл». Спальное место 133x186.</p> | <p>104 h-102</p>  <p>106</p> <p>Манчестер
Кресло с ящиком.</p> | <p>83 h-102</p>  <p>104</p> <p>Манчестер
Кресло с подлокотником левым (правым), с ящиком.</p> | <p>104 h-102</p>  <p>107</p> <p>Манчестер
Кресло, механизм «глайдер».</p> |
| <p>81 h-102</p>  <p>104</p> <p>Манчестер
Кресло с подлокотником левым (правым), механизм «реклайнер».</p> | <p>81 h-102</p>  <p>104</p> <p>Манчестер
Кресло с подлокотником левым (правым), механизм «электрореклайнер».</p> | <p>58 h-102</p>  <p>104</p> <p>Манчестер
Кресло без подлокотников.</p> | <p>121 h-102</p>  <p>121</p> <p>Манчестер
Угловой элемент.</p> | <p>80 h-102</p>  <p>170</p> <p>Манчестер
Шезлонг левый (правый).</p> |  <p>Манчестер
Дополнительная опция, основание кресла «глайдер», МДФ, цвет «Бенге».</p> |

коллекция

Манчестер

Модульная система

Дизайн **Giovanni Lella**
Каркас **Деревянный**
Наполнение **Пенополиуретан HR в сидении, синтетический пух в спинке.**
Версии **Модульная система**



Размеры

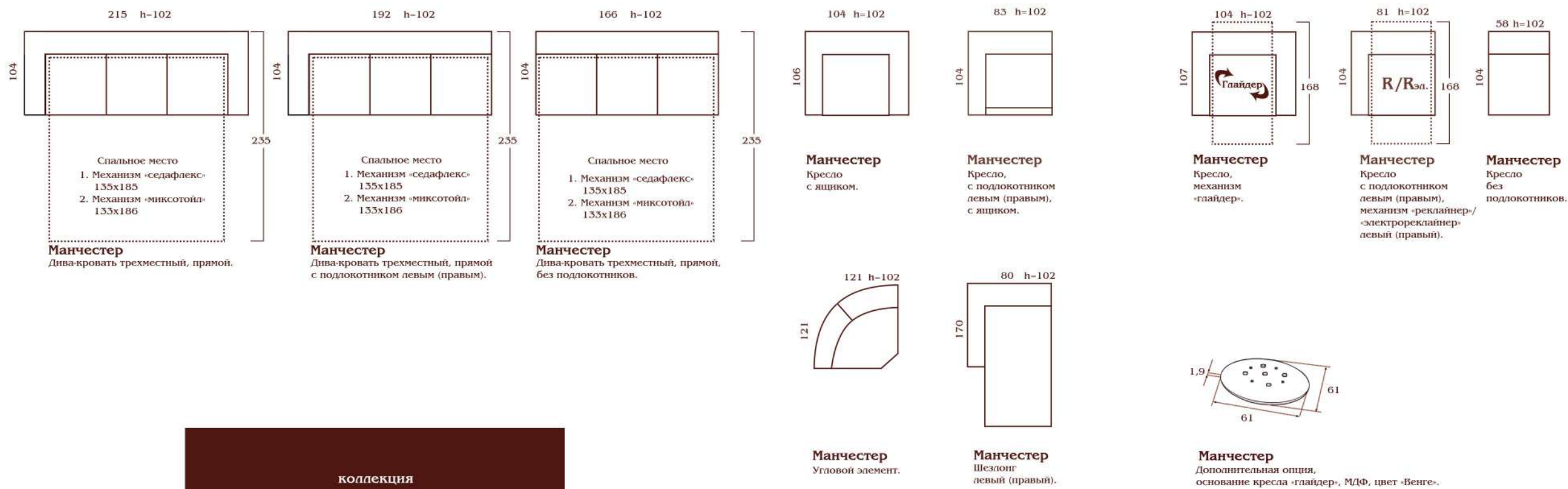

коллекция
Манчестер
Модульная система

Дизайн **Giovanni Lella**
Каркас **Деревянный**
Наполнение **Пенополиуретан HR в сидении, синтетический пух в спинке**
Версии **Модульная система**



коллекция
Эльба

Модульная система

Модульная система «Эльба» отличается правильными пропорциями и тщательной проработкой деталей. В этой коллекции слились воедино страсть к творчеству, непревзойдённая красота, отточенное до совершенства исполнение каждой детали.



коллекция
Эльба

Модульная система



Модули



228 h=104



Эльба
Диван-кровать трехместный, прямой.
1. Механизм «седафлекс».
Спальное место 135x185.
2. Механизм «миксотойл».
Спальное место 133x186.

201 h=104



Эльба
Диван-кровать трехместный, прямой, с подлокотником левым (правым).
1. Механизм «седафлекс».
Спальное место 135x185.
2. Механизм «миксотойл».
Спальное место 133x186.

174 h=104



Эльба
Диван-кровать трехместный, прямой, без подлокотников.
1. Механизм «седафлекс».
Спальное место 135x185.
2. Механизм «миксотойл».
Спальное место 133x186.

110 h=104



Эльба
Кресло, механизм реклайнер/«электрорекайнер».

108 h=104



Эльба
Кресло.

83 h=104



Эльба
Кресло с подлокотником левым (правым), механизм «рекайнер».

83 h=104



Эльба
Кресло с подлокотником левым (правым), механизм «электрорекайнер».

83 h=104



Эльба
Кресло с подлокотником левым (правым).

116 h=104



Эльба
Диван двухместный, прямой, без подлокотников.

58 h=104



Эльба
Кресло без подлокотников.

115 h=104



Эльба
Угловой элемент.

149 h=104



Эльба
Угол терминальный круглый левый (правый).

122 h=104



Эльба
Кресельная часть терминальная левая (правая).

83 h=104



Эльба
Шезлонг левый (правый).

100 h=50



Эльба
Пуф.

коллекция
Эльба

Модульная система

Дизайн **Giovanni Lella**
Каркас **Деревянный**
Наполнение **Пенополиуретан HR в сидении, синтетический пух в спинке, холлотек**
Версии **Модульная система**



Размеры

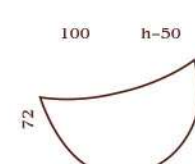
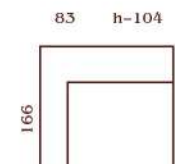
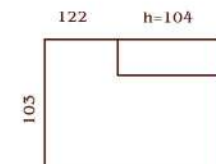
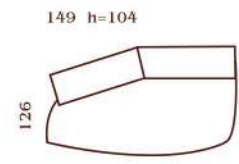
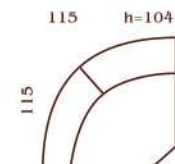
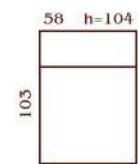
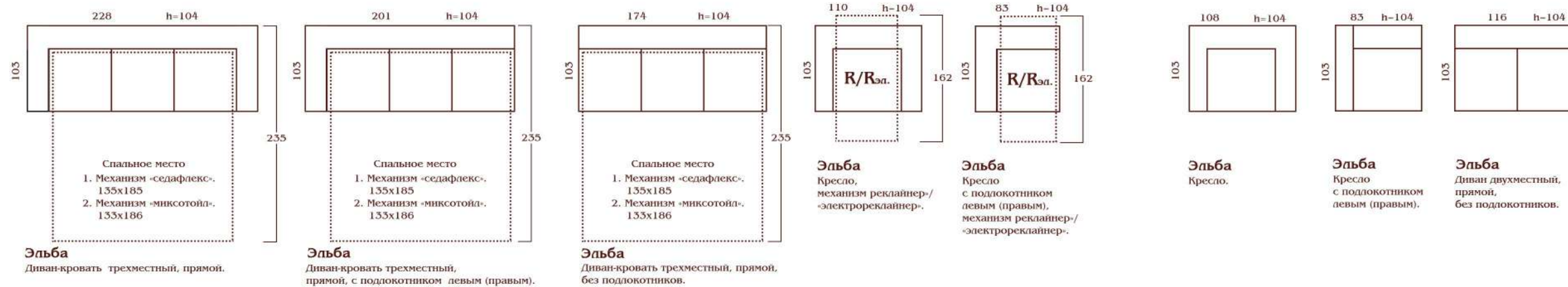

коллекция
Эльба

Модульная система

Дизайн **Giovanni Lella**
Каркас **Деревянный**
Наполнение **Пенополиуретан HR в сидении, синтетический пух в спинке, холлотек**
Версии **Модульная система**



коллекция
Венеция

Модульная система

Модульная система «Венеция» выполнена в едином европейском стиле с соблюдением четких форм и прямых линий. Современный дизайн, отвечающий последним тенденциям мебельной моды, подчеркнет индивидуальный стиль Вашего дома.



коллекция
Венеция

Модульная система



Модули



Венеция
Диван-кровать трехместный, прямой.
1. Механизм «седафлекс»,
Спальное место 135x185.
2. Механизм «миксотойл»,
Спальное место 133x186.



Венеция
Диван-кровать трехместный, прямой,
с подлокотником левым (правым).
1. Механизм «седафлекс»,
Спальное место 135x185.
2. Механизм «миксотойл»,
Спальное место 133x186.



Венеция
Диван-кровать трехместный, прямой,
без подлокотников.
1. Механизм «седафлекс»,
Спальное место 135x185.
2. Механизм «миксотойл»,
Спальное место 133x186.



Венеция
Диван трехместный, прямой,
два механизма «реклайнер»/
«электрореклайнер».



Венеция
Диван двухместный, прямой,
два механизма «реклайнер»/
«электрореклайнер».



Венеция
Диван двухместный, прямой,
механизм «реклайнер»/
«электрореклайнер» левый (правый).



Венеция
Кресло, механизм «реклайнер»/
«электрореклайнер».



Венеция
Кресло с подлокотником левым (правым), механизм «реклайнер»/
«электрореклайнер».



Венеция
Кресло.



Венеция
Кресло с подлокотником левым (правым).



Венеция
Диван двухместный, прямой,
без подлокотников.



Венеция
Кресло без подлокотников.



Венеция
Угловой элемент.



Венеция
Угол терминальный, круглый левый (правый).



Венеция
Шезлонг левый (правый).



Венеция
Пуф.



Венеция
Стоп журнальный.

коллекция

Венеция

Модульная система

Дизайн
Каркас
Наполнение
Версии

Giovanni Lella
Деревянный
Пенополиуретан HR в сидении, синтетический пух в спинке
Модульная система



Размеры

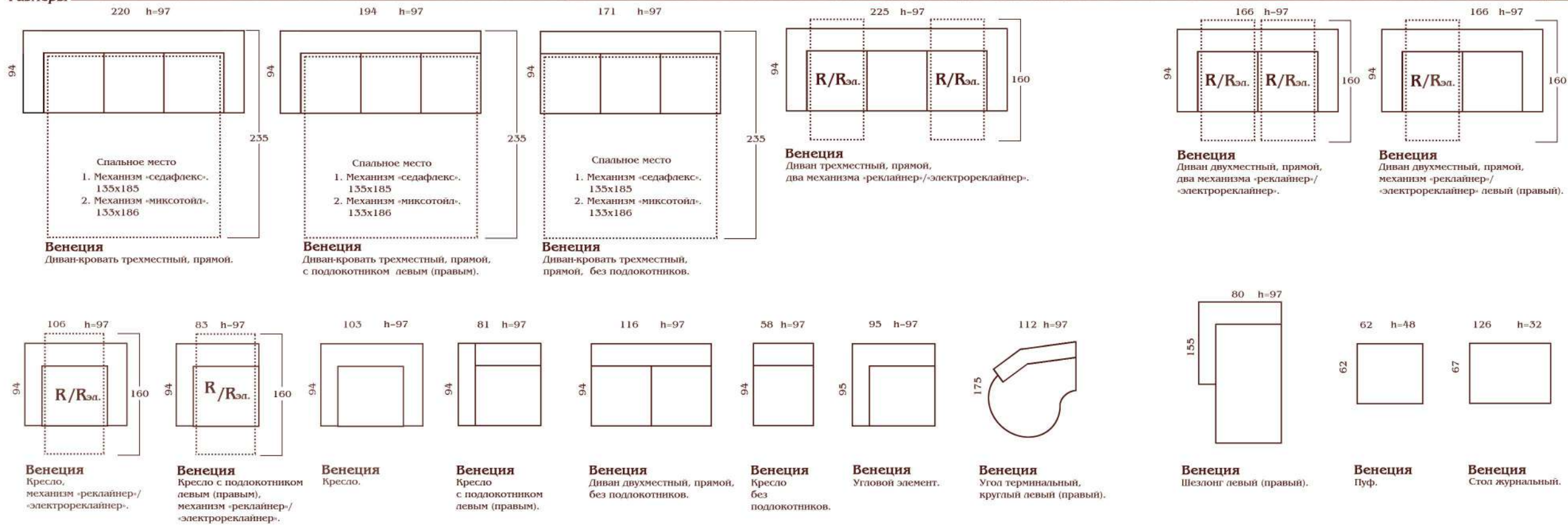

коллекция
Венеция

Модульная система

Дизайн **Giovanni Lella**
Каркас **Деревянный**
Наполнение **Пенополиуретан HR в сидении, синтетический пух в спинке**
Версии **Модульная система**



коллекция
Валенсия-01

Диван-кровать
трехместный, прямой,
кресло, механизм
«электрореклайнер»

Современная и ультракомфортная коллекция «Валенсия-01» отличается гармоничными формами, которые придают ей уникальную элегантность. Великолепная отстрочка на подлокотниках и спинке по праву позволяет назвать эту коллекцию настоящим произведением искусства.

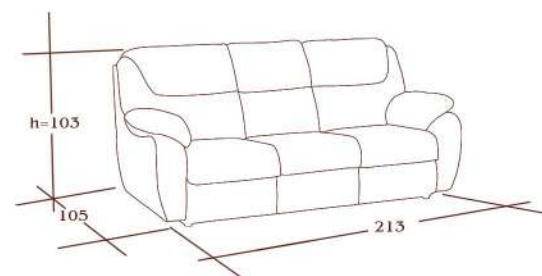

Размеры

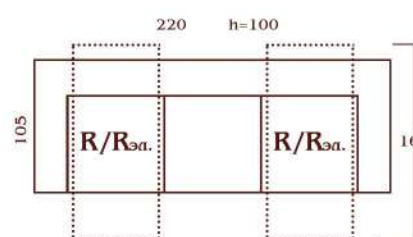

Валенсия-01
Диван трехместный, прямой,
два механизма «реклайнер»/«электрореклайнер».



Валенсия-01
Диван-кровать трехместный, прямой.

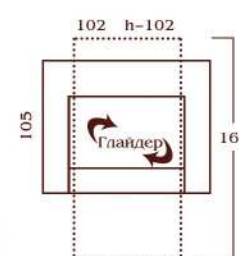

Валенсия-01
Кресло,
механизм
«глайдер».

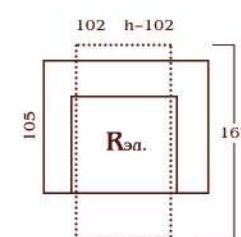

Валенсия-01
Кресло,
механизм
«электрореклайнер».

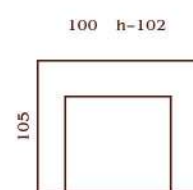

Валенсия-01
Кресло.

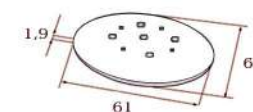

Валенсия-01
Дополнительная опция,
основание кресла «глайдер», МДФ, цвет «Бенге».



Дизайн **Сергей Белов**
Каркас **Деревянный**
Наполнение **Пенополиуретан HR в сидении, синтетический пух и пенополиуретан в спинке**
Версии **Диван-кровать трехместный, прямой, диван трехместный, прямой с двумя механизмами «реклайнер»/«электрореклайнер», кресло с механизмом «электрореклайнер», кресло с механизмом «глайдер», кресло**



коллекция
Нью-Йорк

Диван-кровать
трехместный, прямой

Модель «Нью-Йорк» обладает исключительной особенностью – контрастным сочетанием стилистических направлений, реализованных в одной коллекции.

Плавные линии создают грациозную форму модели, а стильные декоративные гвоздики, украшающие подлокотники, придают ей мужественность, позволяя тем самым передать атмосферу контраста города Нью-Йорка!



Размеры

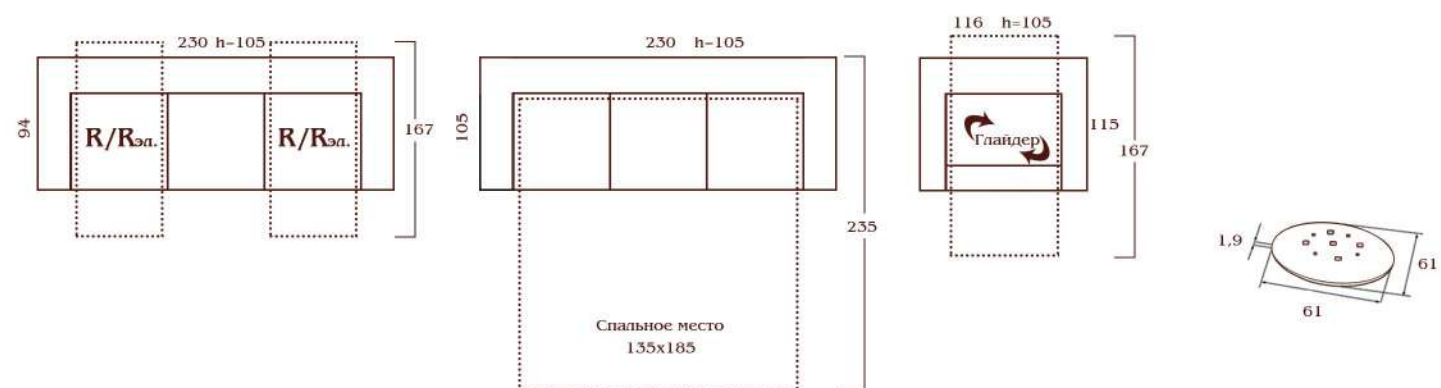

Нью-Йорк
Диван трехместный, прямой,
два механизма «реклайнер»/«электрорекайнер».

Нью-Йорк
Диван-кровать трехместный, прямой,
1. Механизм «седафлекс».

Нью-Йорк
Кресло,
механизм «глайдер».

Нью-Йорк
Дополнительная опция,
основание кресла «глайдер», МДФ, цвет «Венге».



коллекция
Нью-Йорк

Дизайн **Giovanni Lella**
 Каркас **Деревянный**
 Наполнение **Пенополиуретан HR в сидении, синтетический пух в спинке**
 Версии **Диван-кровать трехместный прямой, диван трехместный с двумя механизмами «реклайнер»/«электрорекайнер», кресло, механизм «глайдер»**

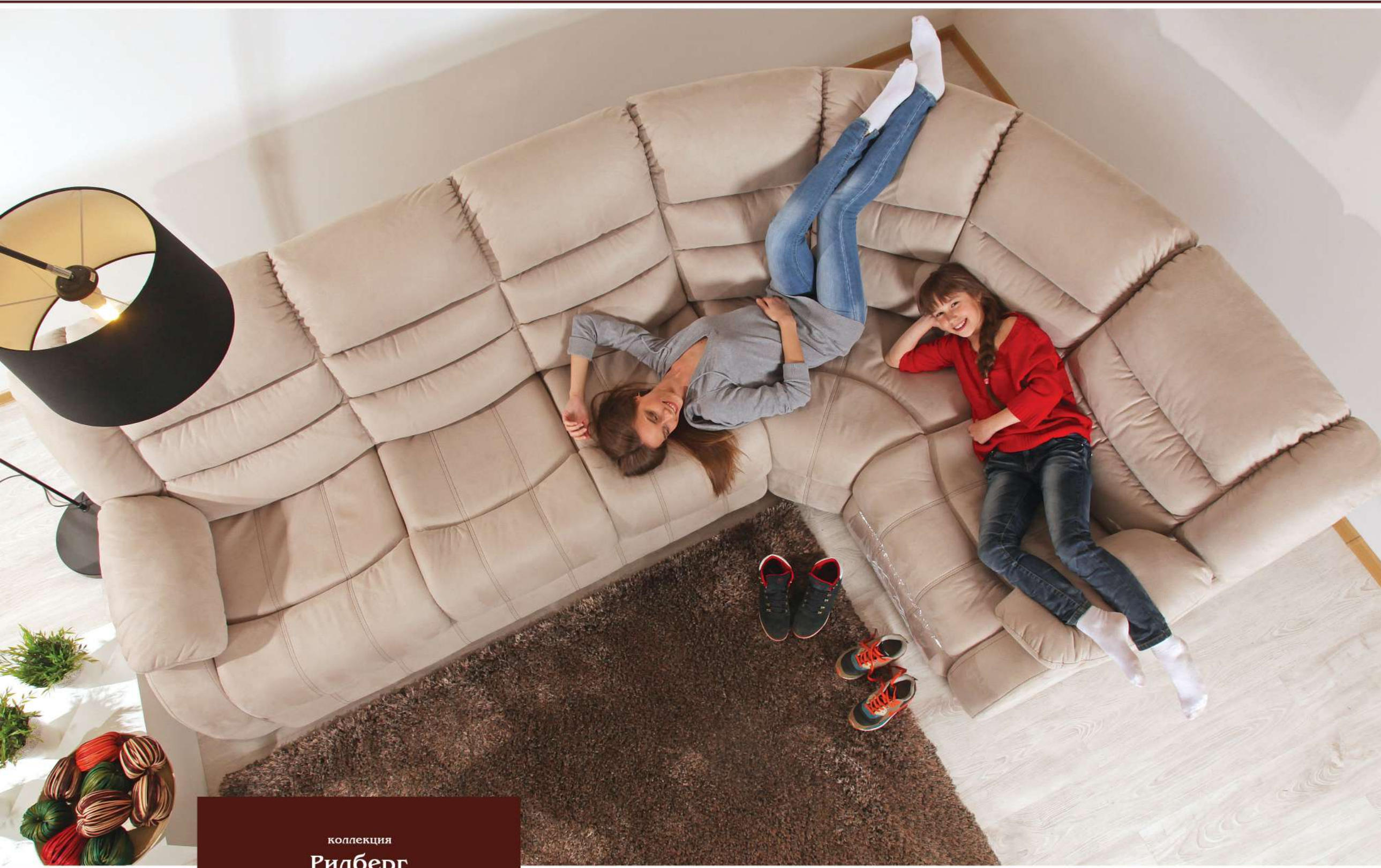

коллекция
Ридберг

Модульная система

Лаконичный дизайн и максимальный комфорт обновленной модульной системы «Ридберг» позволит Вам в атмосфере полной гармонии посмотреть фильм, почитать книгу или просто беззаботно расслабиться. Идеально разработанная форма сиденья и спинки подкупает простыми, но изысканными линиями дизайна.



коллекция
Ридберг

Модульная система



коллекция
Ридберг

Модульная система



Модули

<p>213 h=101</p> <p>105</p> <p>Ридберг Диван-кровать трехместный, прямой.</p> <p>1. Механизм «седафлекс». Спальное место 135x185. 2. Механизм «миксотойл». Спальное место 133x186.</p>	<p>187 h=101</p> <p>105</p> <p>Ридберг Диван-кровать трехместный, прямой, с подлокотником левым (правым).</p> <p>1. Механизм «седафлекс». Спальное место 135x185. 2. Механизм «миксотойл». Спальное место 133x186.</p>	<p>166 h=101</p> <p>105</p> <p>Ридберг Диван-кровать трехместный, прямой, без подлокотников.</p> <p>1. Механизм «седафлекс». Спальное место 135x185. 2. Механизм «миксотойл». Спальное место 133x186.</p>	<p>210 h=101</p> <p>105</p> <p>Ридберг Диван трехместный, прямой, 2 механизма «реклайнер»/«электрореклайнер».</p>	<p>78 h=101</p> <p>105</p> <p>Ридберг Кресло с подлокотником левым (правым), с ящиком.</p>	<p>75 h=101</p> <p>105</p> <p>Ридберг Кресло с подлокотником левым (правым), механизм «реклайнер».</p>	<p>75 h=101</p> <p>105</p> <p>Ридберг Кресло с подлокотником левым (правым), механизм «электрореклайнер».</p>				
<p>95 h=101</p> <p>105</p> <p>Ридберг Кресло, механизм «реклайнер»/«электрореклайнер».</p>	<p>95 h=105</p> <p>105</p> <p>Ридберг Кресло, механизм «глайдер».</p>	<p>95 h=101</p> <p>105</p> <p>Ридберг Кресло с ящиком.</p>	<p>158 h=101</p> <p>105</p> <p>Ридберг Диван-кровать двухместный, прямой.</p> <p>1. Механизм «миксотойл». Спальное место 85x186.</p>	<p>57 h=101</p> <p>105</p> <p>Ридберг Кресло без подлокотников, с ящиком.</p>	<p>166 h=101</p> <p>105</p> <p>Ридберг Диван трехместный, прямой, без подлокотников.</p>	<p>114 h=101</p> <p>105</p> <p>Ридберг Диван двухместный, прямой, без подлокотников.</p>	<p>57 h=101</p> <p>105</p> <p>Ридберг Кресло без подлокотников.</p>			
<p>43 h=101</p> <p>106</p> <p>Ридберг Бар с кофейным столиком, с подъемной столешницей.</p>	<p>43 h=101</p> <p>106</p> <p>Ридберг Бар с двумя подстаканниками.</p>	<p>30/65 h=101</p> <p>105</p> <p>Ридберг Угловой элемент, 20 градусов.</p>	<p>30/65 h=101</p> <p>105</p> <p>Ридберг Угловой элемент, 20 градусов, с баром, с двумя подстаканниками.</p>	<p>56 h=101</p> <p>105</p> <p>Ридберг Кресло без подлокотников, механизм «реклайнер»/«электрореклайнер».</p>	<p>122 h=101</p> <p>122</p> <p>Ридберг Угловой элемент.</p>	<p>78 h=101</p> <p>167</p> <p>Ридберг Шезлонг левый (правый).</p>	<p>120 h=32</p> <p>73</p> <p>Ридберг Стол журнальный.</p>	<p>52 h=38</p> <p>27</p> <p>Ридберг Пуф А.</p>	<p>52 h=38</p> <p>27</p> <p>Ридберг Пуф Б.</p>	<p>1,9 61</p> <p>Ридберг Дополнительная опция, основание кресла «глайдер», МДФ, цвет «Венге».</p>



коллекция
Ридберг
Модульная система

Дизайн **Giovanni Lella**
Каркас **Деревянный**
Наполнение **Пенополиуретан HR в сидении, синтетический пух в спинке**
Версии **Модульная система**

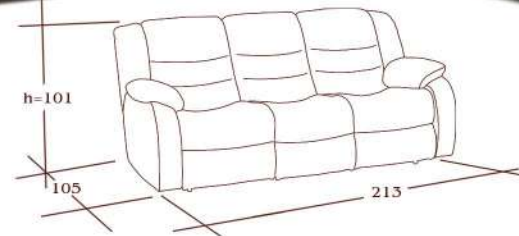

Размеры

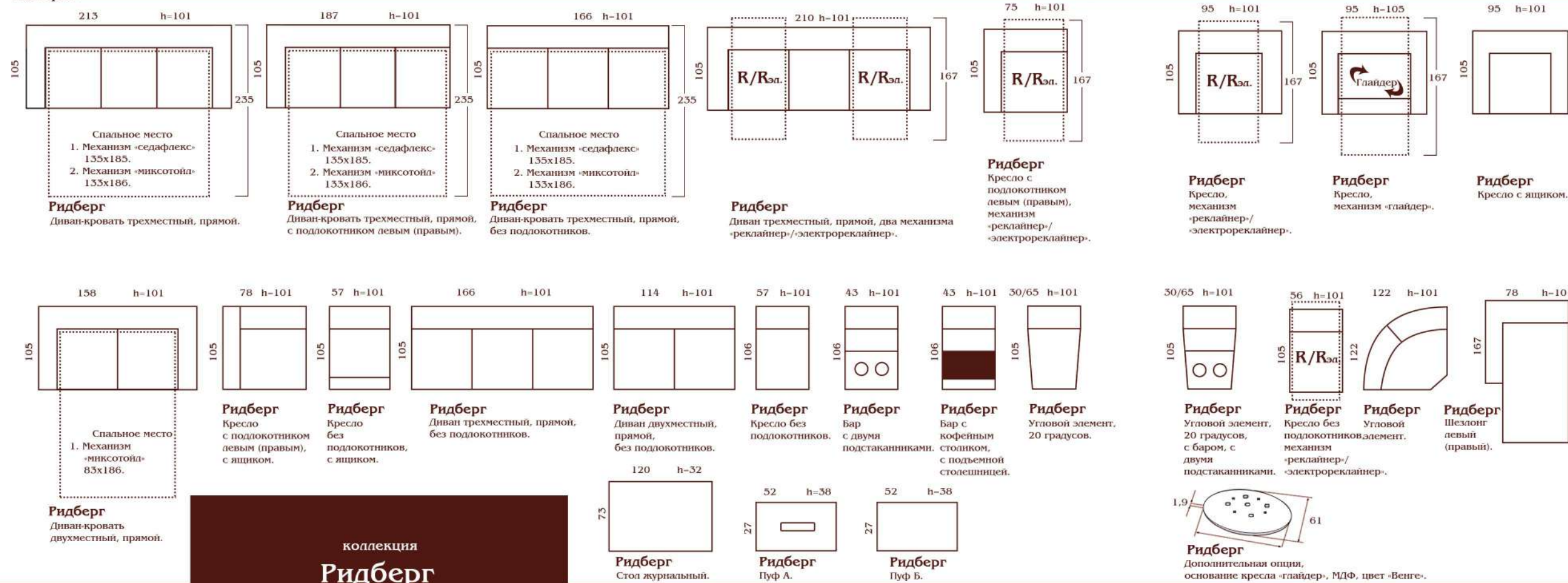

коллекция
Ридберг
Модульная система

Дизайн **Giovanni Lella**
Каркас **Деревянный**
Наполнение **Пенополиуретан HR в сидении, синтетический пух в спинке**
Версии **Модульная система**



коллекция
Маэстро-01

**Диван-кровать
двухместный тахі, прямой,
кресло-кровать**

Удивительное чувство комфорта подарит своему обладателю улучшенная коллекция «Маэстро-01».

Оригинальная форма объемных подлокотников, оптимальная упругость наполнения спинки и сиденья дивана обеспечивают удивительную мягкость посадки. Коллекция «Маэстро-01» оснащена механизмом трансформации «гессен», который обеспечивает легкость трансформации, большое и ровное спальное место. «Маэстро-01» станет находкой для тех, кто ценит пространство своего дома и максимальную функциональность.



коллекция
Маэстро-01

Угловой
диван-кровать



коллекция
Маэстро-01

**Диван-кровать
с шезлонгом**



коллекция
Маэстро-01

Диван-кровать
с шезлонгом



Варианты спинки шезлонга:

А - короткая,
Б - длинная

Размеры

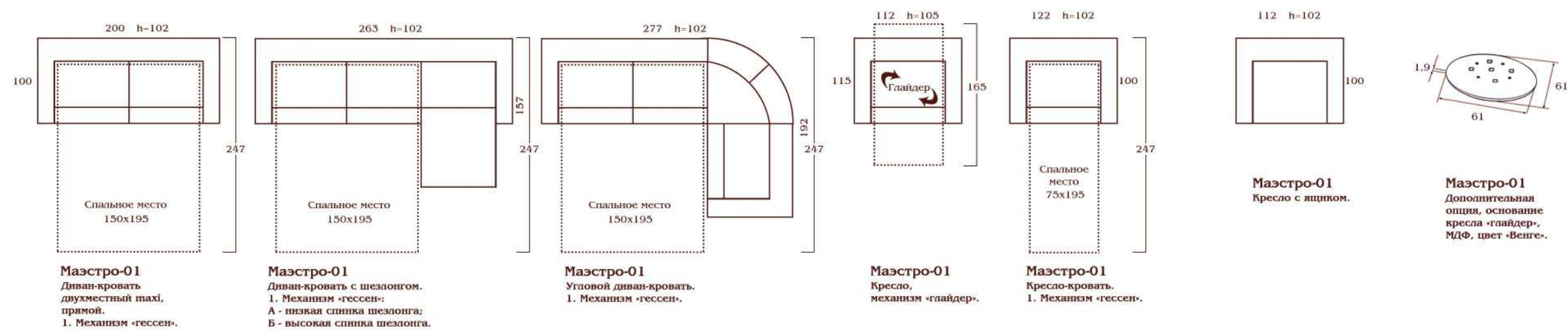

Маэстро-01
Диван-кровать
двухместный тахі,
прямой.
1. Механизм «гессен».

Маэстро-01
Диван-кровать с шезлонгом.
1. Механизм «гессен»;
А - низкая спинка шезлонга;
Б - высокая спинка шезлонга.

Маэстро-01
Угловой диван-кровать.
1. Механизм «гессен».

Маэстро-01
Кресло,
механизм «глайдер».

Маэстро-01
Кресло-кровать.
1. Механизм «гессен».

Маэстро-01
Кресло с ящичком.

Маэстро-01
Дополнительная
опция, основание
кресла «глайдер»,
МДФ, цвет «Венге».



коллекция
Маэстро-01

Дизайн **Giovanni Lella**
Каркас **Деревянный**
Наполнение **Пенополиуретан HR в сидении, синтетический пух в спинке**
Версии **Диван-кровать двухместный тахі, прямой, диван-кровать с шезлонгом, угловой диван-кровать, кресло с механизмом «глайдер», кресло-кровать, кресло с ящичком**



коллекция
Тоскана

Диван-кровать
трехместный, прямой

Коллекция «Тоскана» создана для тех, кто готов экспериментировать и, конечно, для тех, кто считает, что небольшие габаритные размеры квартиры – не повод отказывать себе в удовольствии обладать красивой и комфортной мягкой мебелью.

Широкий выбор вариантов коллекции «Тоскана», использование современных механизмов трансформации и актуальный дизайн изменят Ваши представления о комфортном отдыхе.



коллекция
Тоскана

Диван двухместный,
прямой, с баром



Размеры

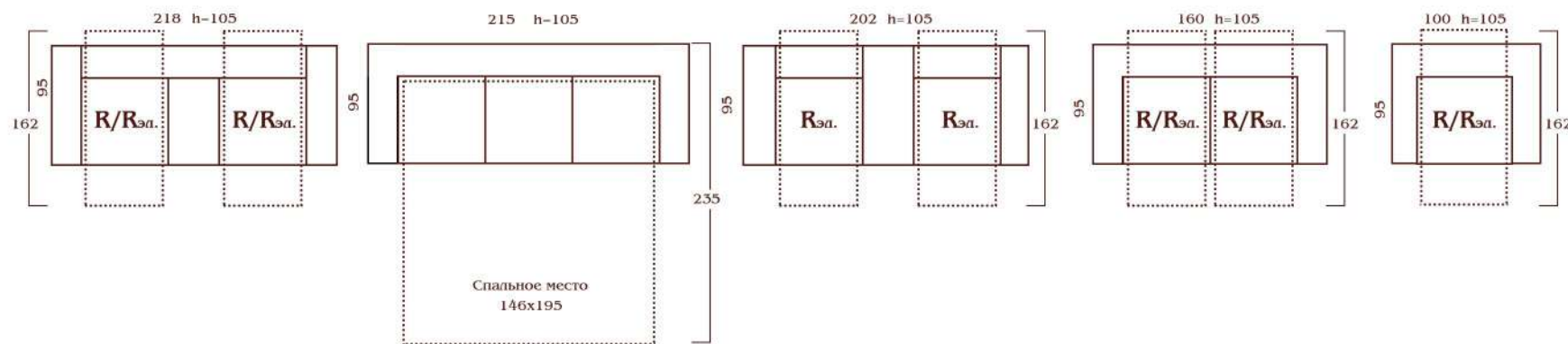

Тоскана
Диван трехместный, прямой,
два механизма
«реклайнер»/«электрореклайнер».

Тоскана
Диван-кровать трехместный, прямой.
1. Механизм «чикас-мини».

Тоскана
Диван двухместный, прямой,
с баром, два механизма «электрореклайнер».

Тоскана
Диван двухместный, прямой,
два механизма
«реклайнер»/«электрореклайнер».

Тоскана
Кресло,
механизм
«реклайнер»/
«электрореклайнер».



коллекция
Тоскана

Дизайн **Giovanni Lella**
Каркас **Деревянный**
Наполнение **Пенополиуретан HR, холлотек**
Версии **Диван-кровать трехместный, прямой, диван трехместный, прямой с двумя механизмами «реклайнер»/«электрореклайнер», диван двухместный, прямой с двумя механизмами «реклайнер»/«электрореклайнер», диван двухместный, прямой с баром и двумя механизмами «электрореклайнер», кресло с механизмом «реклайнер»/«электрореклайнер»**



коллекция
Прато

**Диван-кровать
двухместный тахі,
прямой**

*Диван «Прато» - уникальное дополнение вашего интерьера.
Диван, в котором дизайн и детали дополняют друг друга: изящно изогнутые, декорированные подлокотники, подушки сиденья и спинки, обещающие незабываемый комфорт и деликатную мягкость, все это - коллекция «Прато». Дополнительная изящная прострочка придает благородство данной коллекции.*



коллекция

Парма

Диван-кровать
двухместный тахі,
прямой

Лаконичный дизайн и совершенный стиль – так можно охарактеризовать модель «Парма». Отличительные особенности дивана – это присутствие геометрической отстрочки на сидении и спинке, а также удобный механизм трансформации, позволяющий одним легким движением превращать его в кровать. Идеален для тех, кто ищет универсальный диван с возможностью быстрого раскладывания.



Размеры



Парма
 Диван-кровать двухместный тахі, прямой.
 1. Механизм «дайтона».



Праго
 Диван-кровать двухместный тахі, прямой.
 1. Механизм «дайтона».

коллекции
Парма, Праго

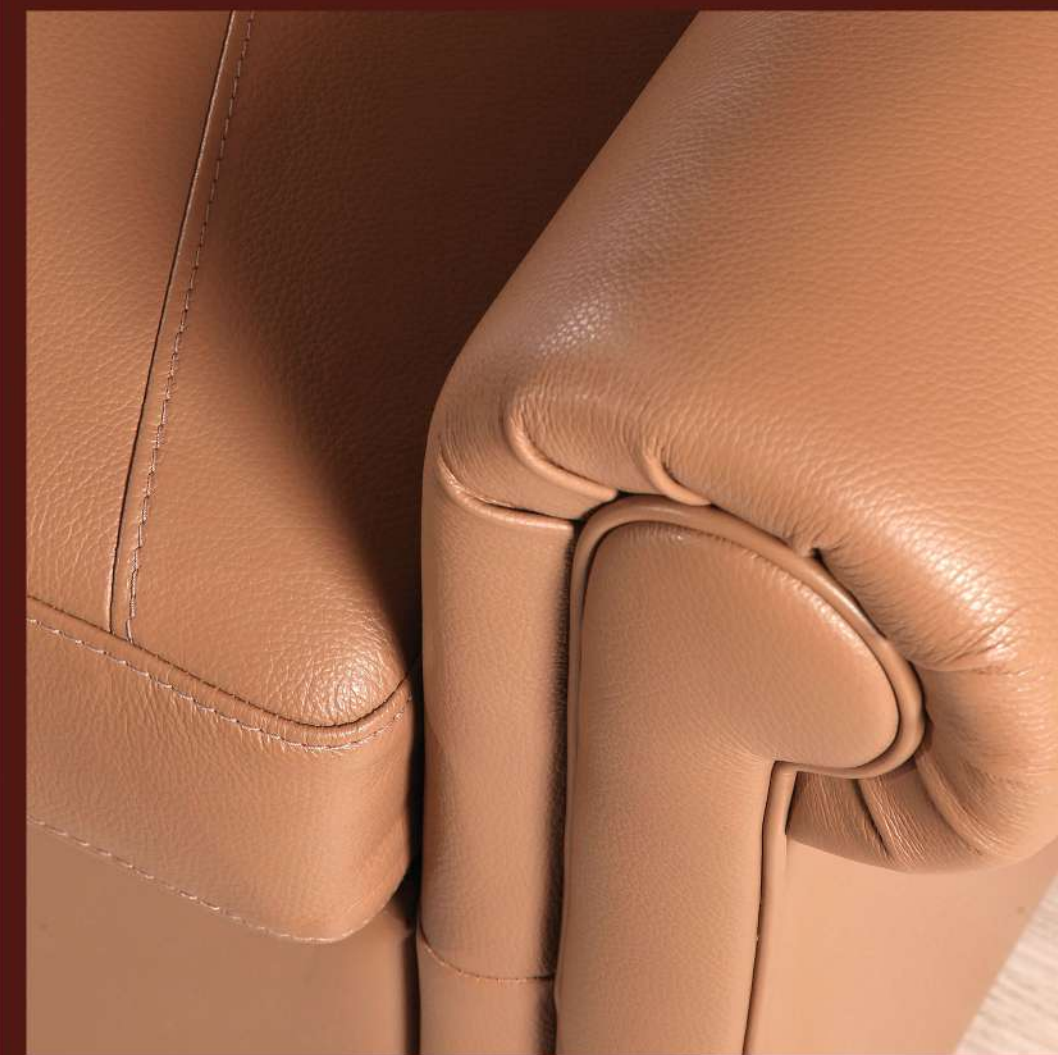

Дизайн **Giovanni Lella**
 Каркас **Металлический**
 Наполнение **Пенополиуретан HR, холлотек**
 Версии **Диван-кровать двухместный тахі, прямой**



коллекция
Диаманте А,Б
Модульная система

Модульная система «Диаманте» - это комфорт во всех проявлениях. Изящность линий и гармоничная цветовая гамма коллекции позволят легко сочетать ее с деталями интерьера, выдержанными в европейской стилистике.

Модели коллекции оснащены современным и удобным механизмом трансформации «гессен», позволяющим без лишних усилий превратить диван в просторную и удобную кровать.



Варианты декоративной отстрочки:
А – стандартная отстрочка
Б – двойная отстрочка, выполненная декоративной ниткой-шнуром, контрастной обивочному материалу

Модули

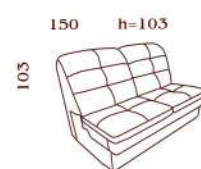

150 h=103

Диаманте А,Б
Диван-кровать двухместный тахи, прямой, без подлокотников.
1. Механизм «гессен».
Спальное место 150x195.

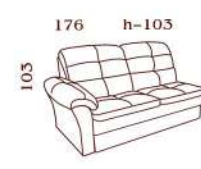

176 h=103

Диаманте А,Б
Диван-кровать двухместный тахи, прямой, с подлокотником левым (правым).
1. Механизм «гессен».
Спальное место 150x195.

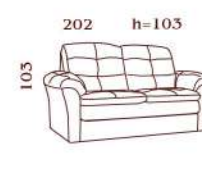

202 h=103

Диаманте А,Б
Диван-кровать двухместный тахи, прямой.
1. Механизм «гессен».
Спальное место 150x195.

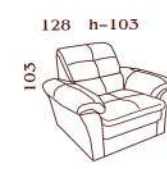

128 h=103

Диаманте А,Б
Кресло-кровать.
1. Механизм «гессен».
Спальное место 75x195.

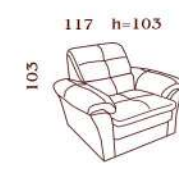

117 h=103

Диаманте А,Б
Кресло с ящиком

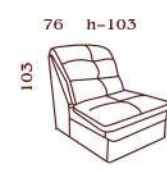

76 h=103

Диаманте А,Б
Кресло без подлокотников, с ящиком

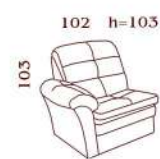

102 h=103

Диаманте А,Б
Кресло с подлокотником левым (правым), с ящиком

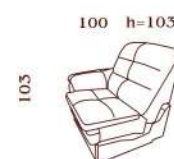

100 h=103

Диаманте А,Б
Кресло с подлокотником левым (правым), механизм «реклайнер/электрореклайнер»

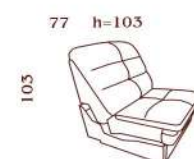

77 h=103

Диаманте А,Б
Кресло без подлокотников, механизм «электрореклайнер»

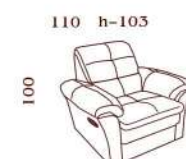

110 h=103

Диаманте А,Б
Кресло, механизм «глайдер»

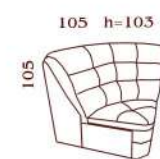

105 h=103

Диаманте А,Б
Угловой элемент



101 h=103

Диаманте А,Б
Шезлонг левый (правый)

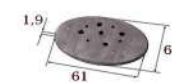

Диаманте А,Б
Дополнительная опция, основание кресла «глайдер», МДФ, цвет «Венге».

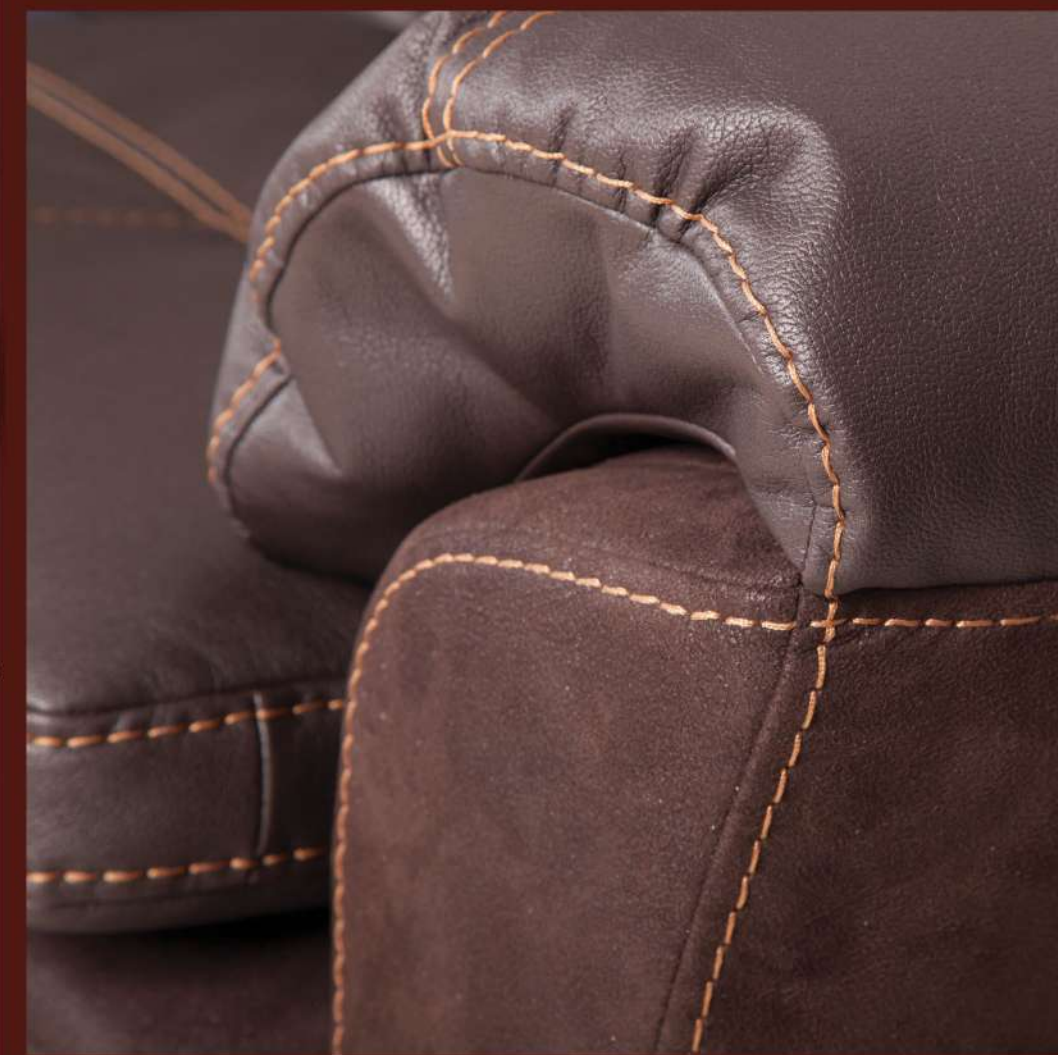

коллекция

Диаманте А,Б

Модульная система

Дизайн **Giovanni Lella**
Каркас **Деревянный**
Наполнение **Пружинный блок «Multi Pocket Spring», пенополиуретан HR в сидении, синтетический пух в спинке**
Версии **Модульная система**



Варианты декоративной отстрочки:
А – стандартная отстрочка
Б – двойная отстрочка, выполненная декоративной ниткой-шнуром, контрастной обивочному материалу

Размеры

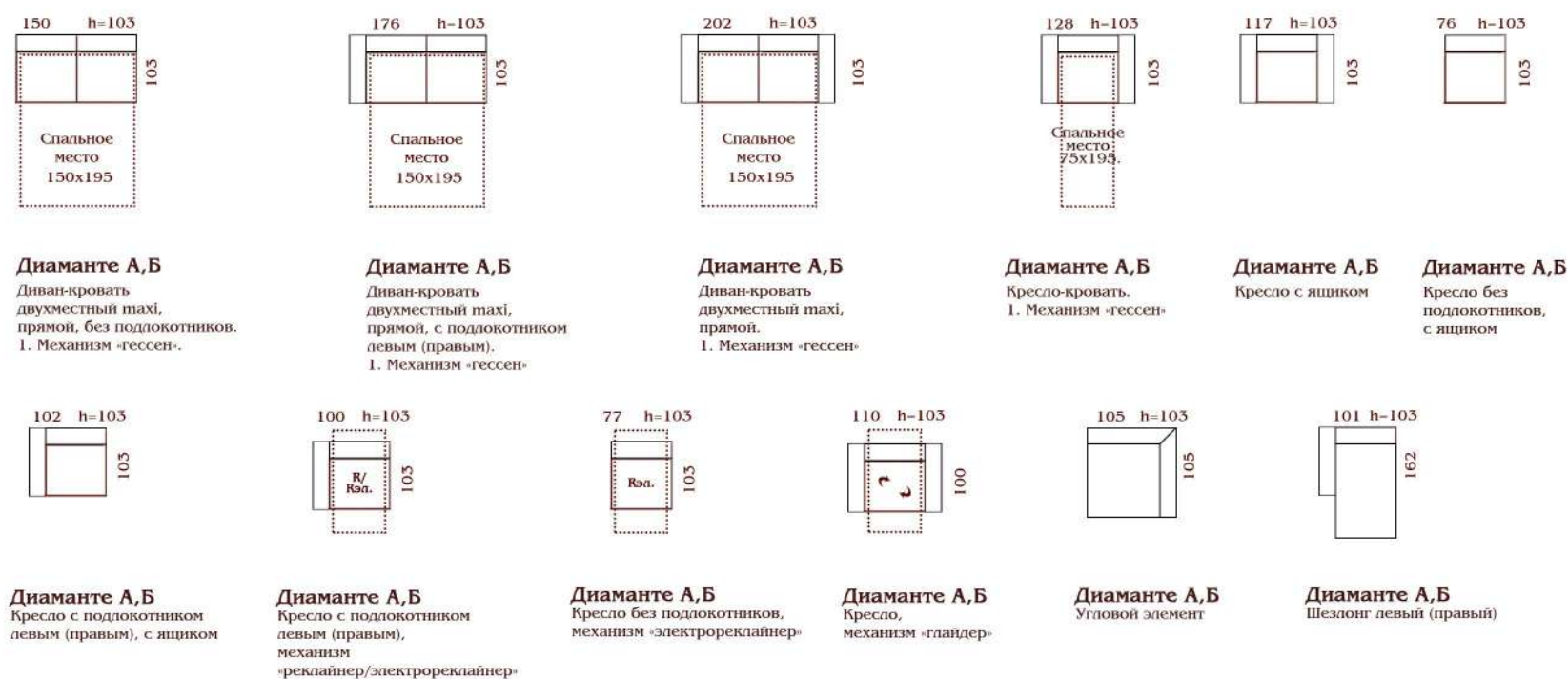

коллекция
Диаманте А,Б
Модульная система

Дизайн **Giovanni Lella**
Каркас **Деревянный**
Наполнение **Пружинный блок «Multi Pocket Springs», пенополиуретан HR в сидении, синтетический пух в спинке**
Версии **Модульная система**



коллекция

Тренто

Диван-кровать
двухместный тахі, прямой,
кресло с ящиком

«Тренто» – это классическая мебель, отличающаяся округлыми очертаниями, мягкими линиями и элегантными деталями. Благодаря двум различным типам наполнения подушек, сидя на этом диване, Вы всегда будете себя чувствовать очень комфортно.



коллекция
Тренто
Угловой
диван-кровать

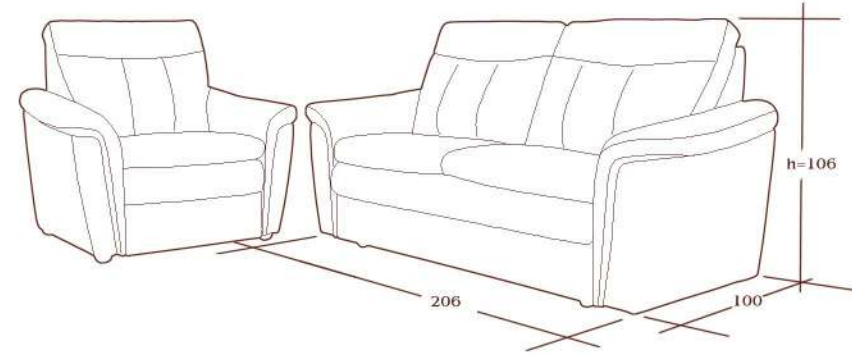

Размеры

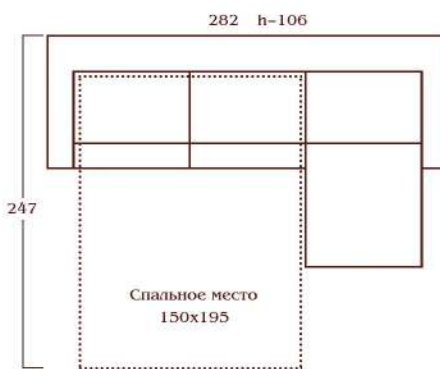

Тренто
Диван-кровать с шезлонгом.
1. Механизм «Гессен».

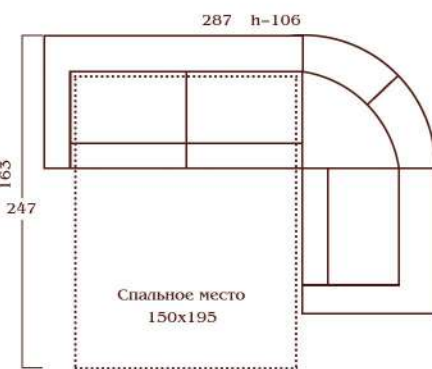

Тренто
Угловой диван-кровать.
1. Механизм «Гессен».

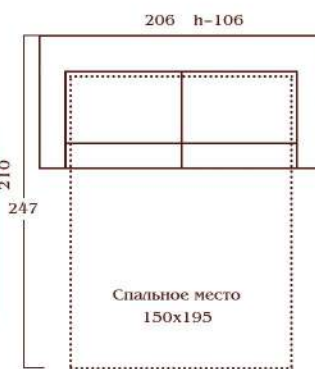

Тренто
Диван-кровать двухместный тахі, прямой.
1. Механизм «Гессен».

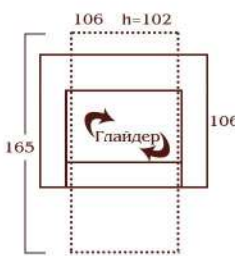

Тренто
Кресло, механизм «Глайдер».

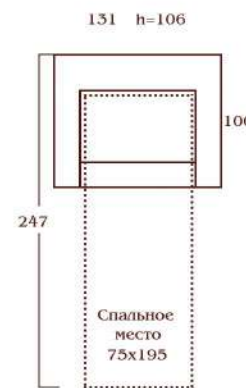

Тренто
Кресло-кровать.
1. Механизм «Гессен».

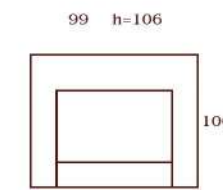

Тренто
Кресло с ящиком.

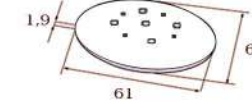

Тренто
Дополнительная опция, основание кресла «Глайдер», МДФ, цвет «Венге».



коллекция
Тренто

Дизайн **Giovanni Lella**
 Каркас **Деревянный**
 Наполнение **Пружины «Змейка», пенополиуретан HR в сидении, синтетический пух в спинке**
 Версии **Диван-кровать с шезлонгом, угловой диван-кровать, диван-кровать двухместный тахі, прямой, кресло с механизмом «Глайдер», кресло с ящиком, кресло-кровать**



коллекция

Милан

**Диван-кровать
двухместный тахі, прямой,
кресло с ящиком**

Модель дивана «Милан» – современная, универсальная и комфортная мебель – оптимально подойдет к практически любому интерьерному решению. Этот диван, созданный в классическом стиле, имеет уникальные запоминающиеся формы.

Диван «Милан» будет отличным местом для отдыха, обеспечивающим максимальный уровень комфорта.

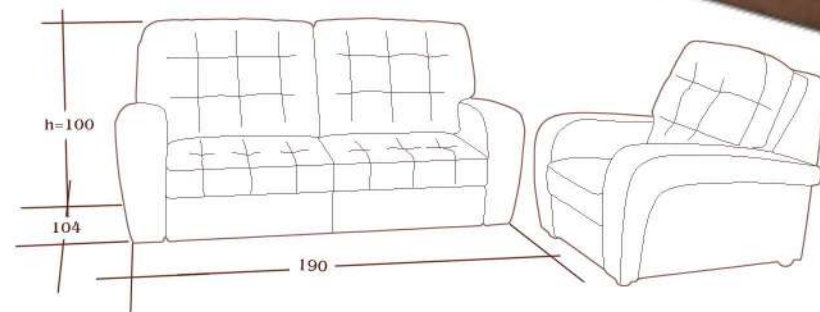

Размеры

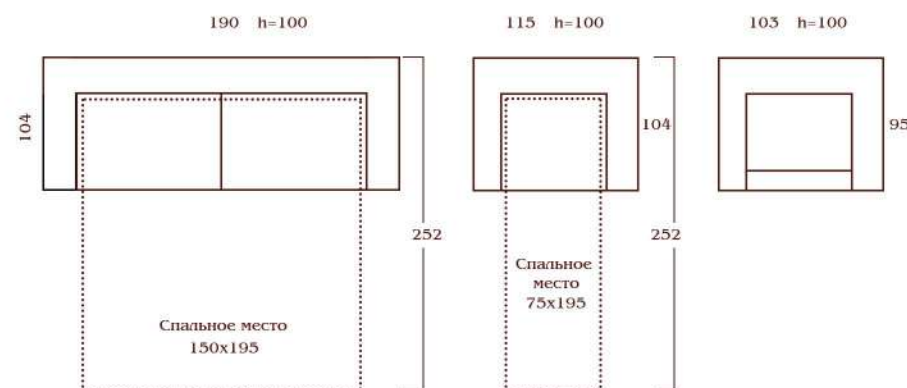

Милан
 Диван-кровать
 двухместный тахі, прямой,
 1. Механизм «гессен».

Милан
 Кресло-кровать.
 1. Механизм «гессен».

Милан
 Кресло с ящиком.



Дизайн **Giovanni Lella**
 Каркас **Деревянный**
 Наполнение **Пенополиуретан HR в сидении, синтетический пух в спинке**
 Версии **Диван-кровать двухместный тахі, прямой, кресло с ящиком, кресло-кровать**

коллекция
Милан



коллекция
Мальта
Модульная система

Модульная система «Мальта» - это простота и изящество линий в сочетании с утонченным дизайном и передовыми технологиями, отличается удобством в эксплуатации и функциональностью!



Модули



144 h=101

103

Спальное место 128x144.
Мальта
Диван-кровать
без подлокотников.
1. Механизм «кенгуру».



20 h=84

103

Мальта
Подлокотник
левый (правый).



95 h=101

103

Мальта
Кресло с ящиком.



72 h=101

103

Мальта
Кресло
без подлокотников,
с ящиком.



104 h=101

103

Мальта
Угловой
элемент 90 градусов.



90 h=101

174

Мальта
Шезлонг левый (правый).



71 h=48

71

Мальта
Пуф с ящиком.

коллекция

Мальта

Модульная система

Дизайн
Каркас
Наполнение
Версии

Giovanni Lella
Деревянный
Высокопрочный пенополиуретан в сидении, в спинке
Модульная система



коллекция
Бостон NEW

**Диван-кровать
двухместный тахі,
прямой**

Коллекция «Бостон NEW» - это мягкий, воздушный образ моделей, который создаст идеальную атмосферу для комфортного отдыха в кругу семьи и подарит ощущение спокойствия и уюта в доме. Данная модель украшена декоративными стёжками на подголовнике, царге и внешней стороне подлокотников, которые придают особую элегантность модели.



коллекция
Бостон NEW

Угловой диван-кровать



Размеры



Бостон NEW
 Диван-кровать двухместный тахі, прямой.
 1. Механізм «седафлекс».



Бостон NEW
 Диван-кровать трехместный, прямой.
 1. Механізм «седафлекс».



Бостон NEW
 Кресло.

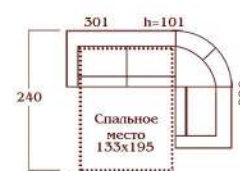

Бостон NEW
 Угловой диван-кровать.
 1. Механізм «седафлекс».

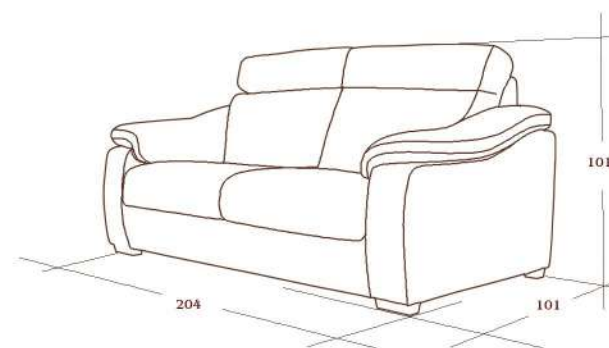

коллекция
Бостон NEW

Дизайн **Giovanni Lella**
 Каркас **Деревянный**
 Наполнение **Пружинный блок «Bonnel» в матрасе, высокоэластичный ППУ HR в сидении, синтетический пух в спинке и подлокотниках**
 Версии **Диван-кровать двухместный тахі, прямой, диван-кровать трехместный, прямой, кресло, угловой диван-кровать**



коллекция
Бруно А,Б

Модульная система

Модульная система «Бруно» имеет четкие, строгие формы и прекрасно впишется в любой интерьер. Она создана для максимального комфорта и удобства покупателя. Комплектация «Бруно» позволяет предлагать покупателю многообразие решений для любой площади интерьера.



Модули



158 h=91

Спальное место 144x200.

Бруно А,Б
Диван-секция со спальным местом.
1. Механизм «телескоп».



80 h=91

Бруно А,Б
Диванная секция с ящиком



63 h=91

Бруно А,Б
Кресельная секция с ящиком



88 h=91

Бруно А,Б
Шезлонг левый (правый)



121 h=91

Бруно А,Б
Угловая секция



35 h=65

Бруно А,Б
Подлокотник короткий, выкатной, левый (правый)



25 h=65

Бруно А,Б
Подлокотник короткий, с подъемом, левый (правый)



25 h=65

Бруно А,Б
Подлокотник длинный, с подъемом, левый (правый) (Только с шезлонгом*)



Варианты декоративной отстрочки:
А – стандартная отстрочка
Б – отстрочка, выполненная декоративной ниткой-шнуром, контрастной обивочному материалу

коллекция
Бруно А,Б
Модульная система

Дизайн **Giovanni Lella**
Каркас **Деревянный**
Наполнение **Сочетание высокоэластичного и высокопрочного ППУ в сидении, эластичные ремни и высокопрочный ППУ в спинке**
Версии **Модульная система**



Варианты декоративной отстрочки:
А – стандартная отстрочка,
Б – отстрочка, выполненная декоративной ниткой-шнуром, контрастной обивочному материалу

Размеры



Бруно
Диван-секция со спальным местом.
1. Механизм «телескоп»

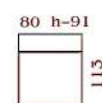

Бруно
Диванная секция с ящиком

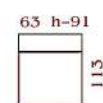

Бруно
Кресельная секция с ящиком

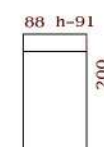

Бруно
Шезлонг левый (правый)

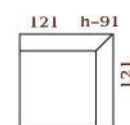

Бруно
Угловая секция



Бруно
Подлокотник короткий, выкатной, левый (правый)

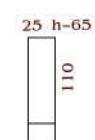

Бруно
Подлокотник короткий, с подъемом, левый (правый)

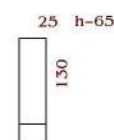

Бруно
Подлокотник длинный, с подъемом, левый (правый)
(Только с шезлонг*)



коллекция
Бруно А,Б

Модульная система

Дизайн **Giovanni Lella**
Каркас **Деревянный**
Наполнение **Сочетание высокоэластичного и высокопрочного ППУ в сидении, эластичные ремни и высокопрочный ППУ в спинке**
Версии **Модульная система**

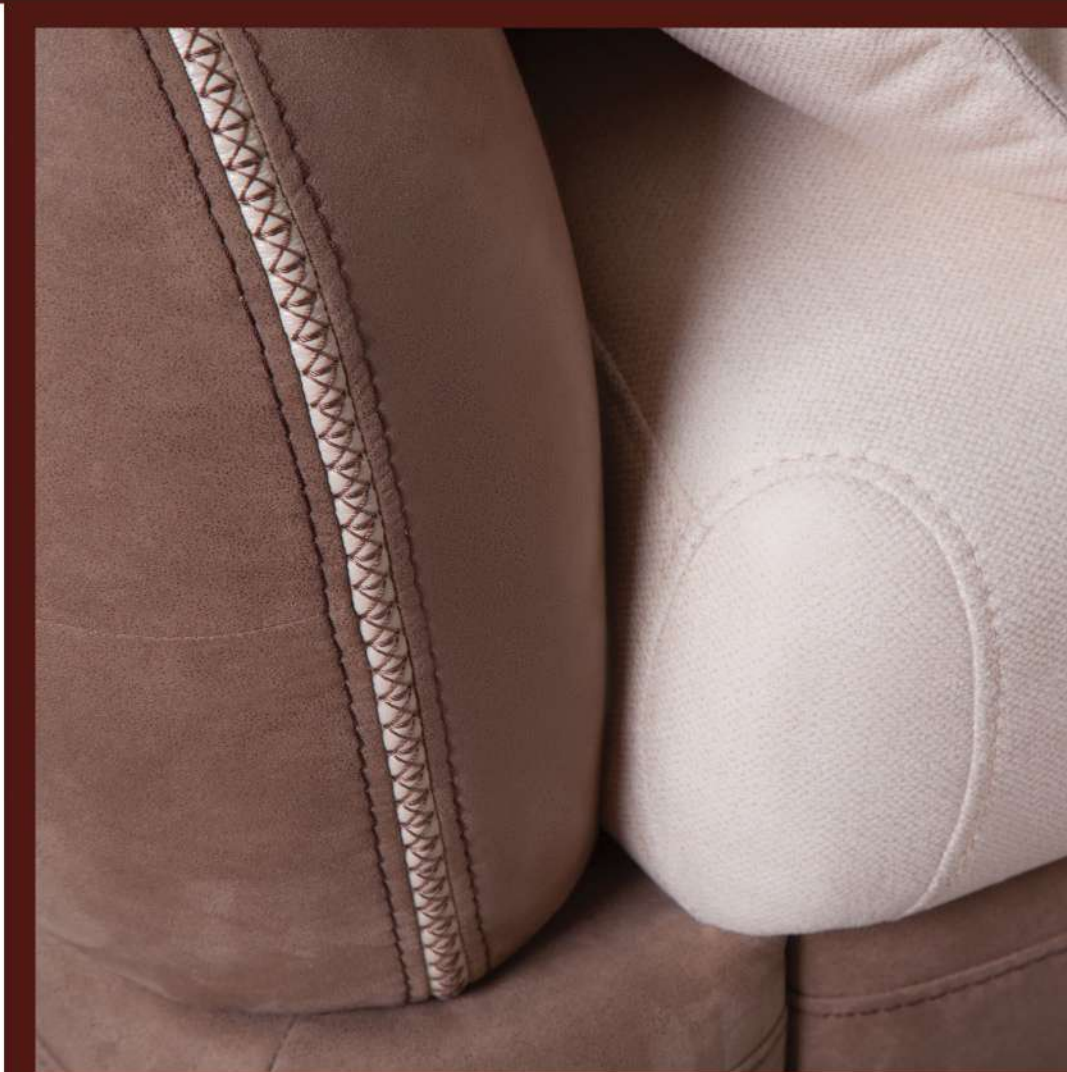

коллекция
Неаполь

**Диван-кровать
трехместный,
прямой, пуф**

Дизайн коллекции «Неаполь» - это стильный минимализм, классические округлые формы и высокая функциональность. Модели коллекции «Неаполь» прекрасно впишутся как в уютную гостиную, так и в строгую обстановку современного офиса. Подойдут как приверженцам классики, так и любителям авангардного стиля.

Отличительной чертой коллекции является контрастный кант с отделкой мокасиновым швом, который украшает подлокотник, поддерживает этот ансамбль кант на приспинных и декоративных подушках и отстрочка царги.



коллекция

Неаполь

**Диван-кровать
с шезлонгом**



Размеры

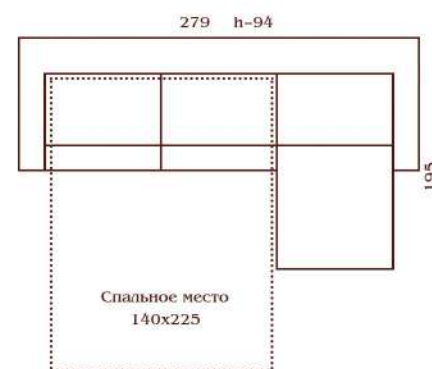

Неаполь
Диван-кровать с шезлонгом.
1. Механизм «дельфин».

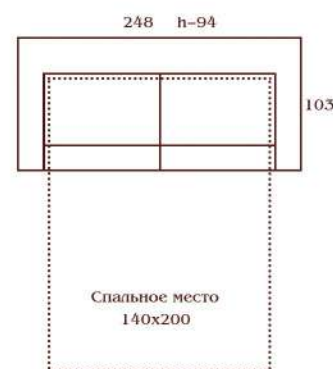

Неаполь
Диван-кровать трехместный, прямой.
1. Механизм «дельфин».

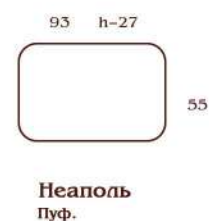

Неаполь
Пуф.

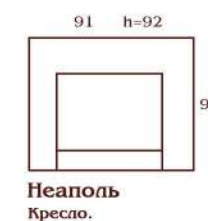
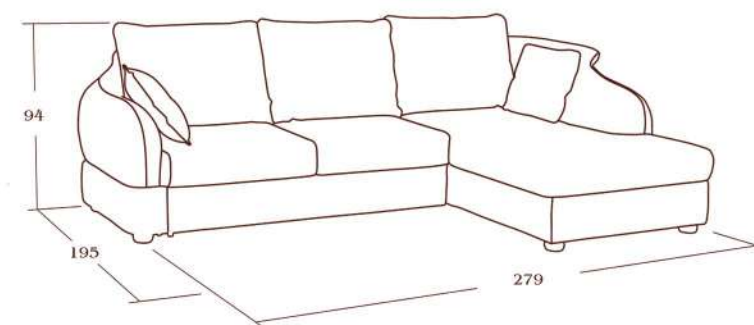

Неаполь
Кресло.



коллекция
Неаполь

Дизайн
Каркас
Наполнение

Giovanni Lella
Деревянный
Высокоэластичный пенополиуретан HR и высокопрочный пенополиуретан в сидении, высокопрочный пенополиуретан в спинке и эластичные итальянские ремни в основании спинки, синтетический пух в приспинных подушках, синтетический пух и пенополиуретановая крошка в декоративных подушках.

Версии

Диван-кровать трехместный, прямой,
диван-кровать с шезлонгом, кресло, пуф.

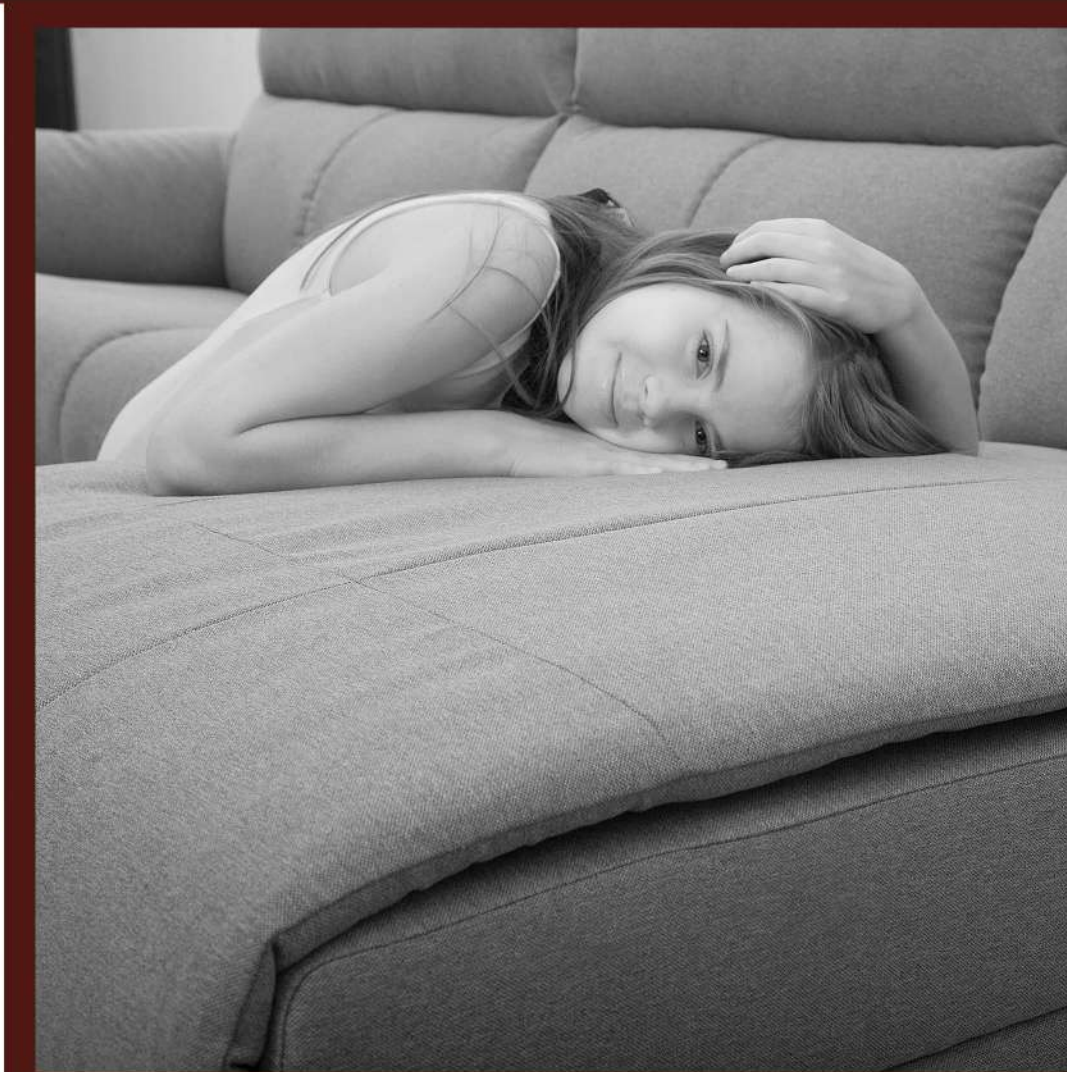

коллекция
Глория-05

**Диван-кровать
с шезлонгом**

Уникальность и утонченность стиля коллекции «Глория» достигается за счет смешения современного дизайна и классического исполнения.



коллекция
Глория-05

Угловой диван-кровать



коллекция
Глория-05

Диван-кровать
двухместный тахі, прямой

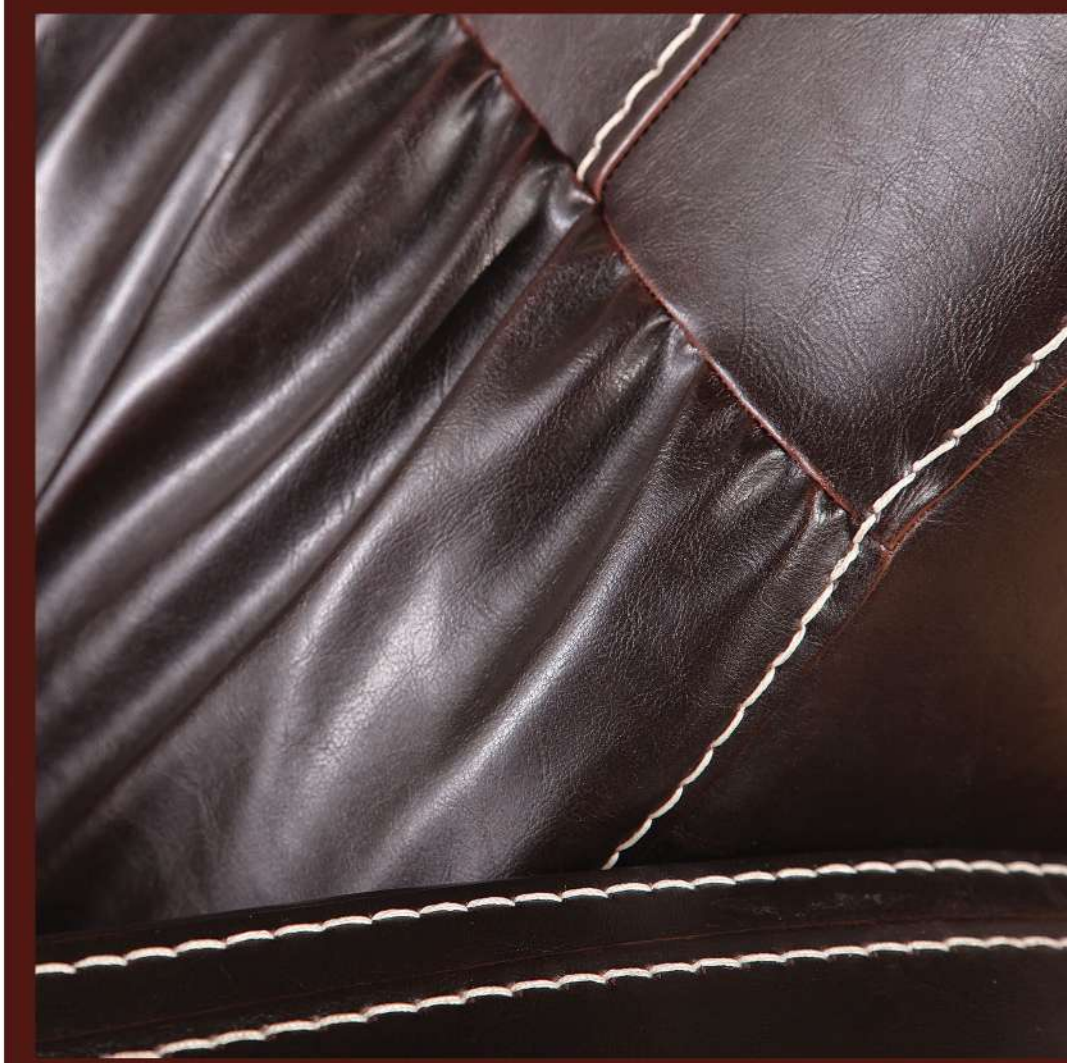

коллекция
Глория-03
Кресло,
механизм «глайдер»

Дизайн Сергей Белов
Каркас Деревянный
Наполнение Пенополиуретан, пружины «змейка»



Размеры

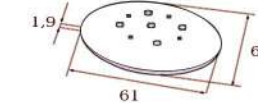
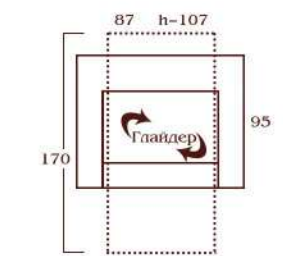
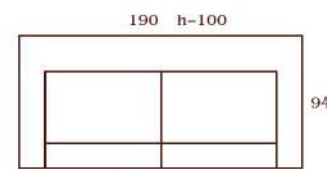
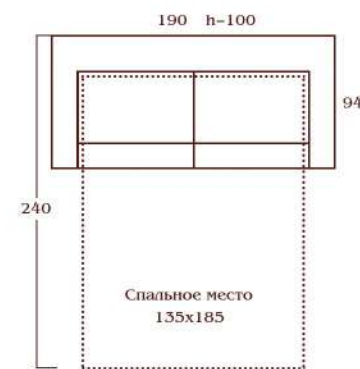
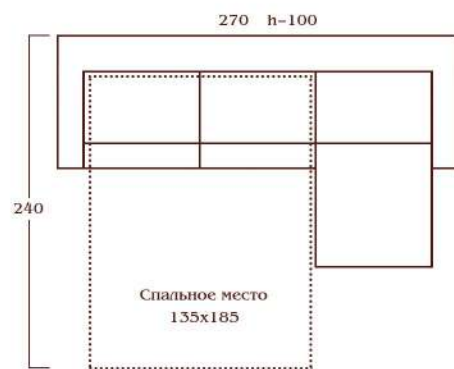
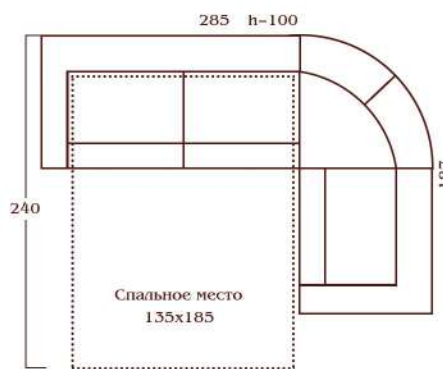
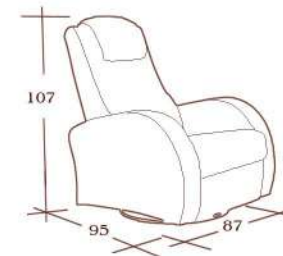
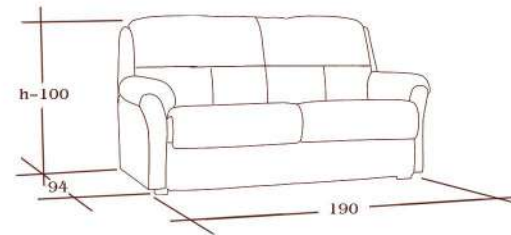

Глория-05
Угловой диван-кровать.
1. Механизм «3 сложения».

Глория-05
Диван-кровать с шезлонгом.
1. Механизм «3 сложения».

Глория-05
Диван-кровать двухместный тахі, прямой.
1. Механизм «3 сложения».

Глория-05
Диван двухместный тахі, прямой.

Глория-03
Кресло, механизм «глайдер».

Глория-03
Дополнительная опция, основание кресла «глайдер», МДФ, цвет «Венге».

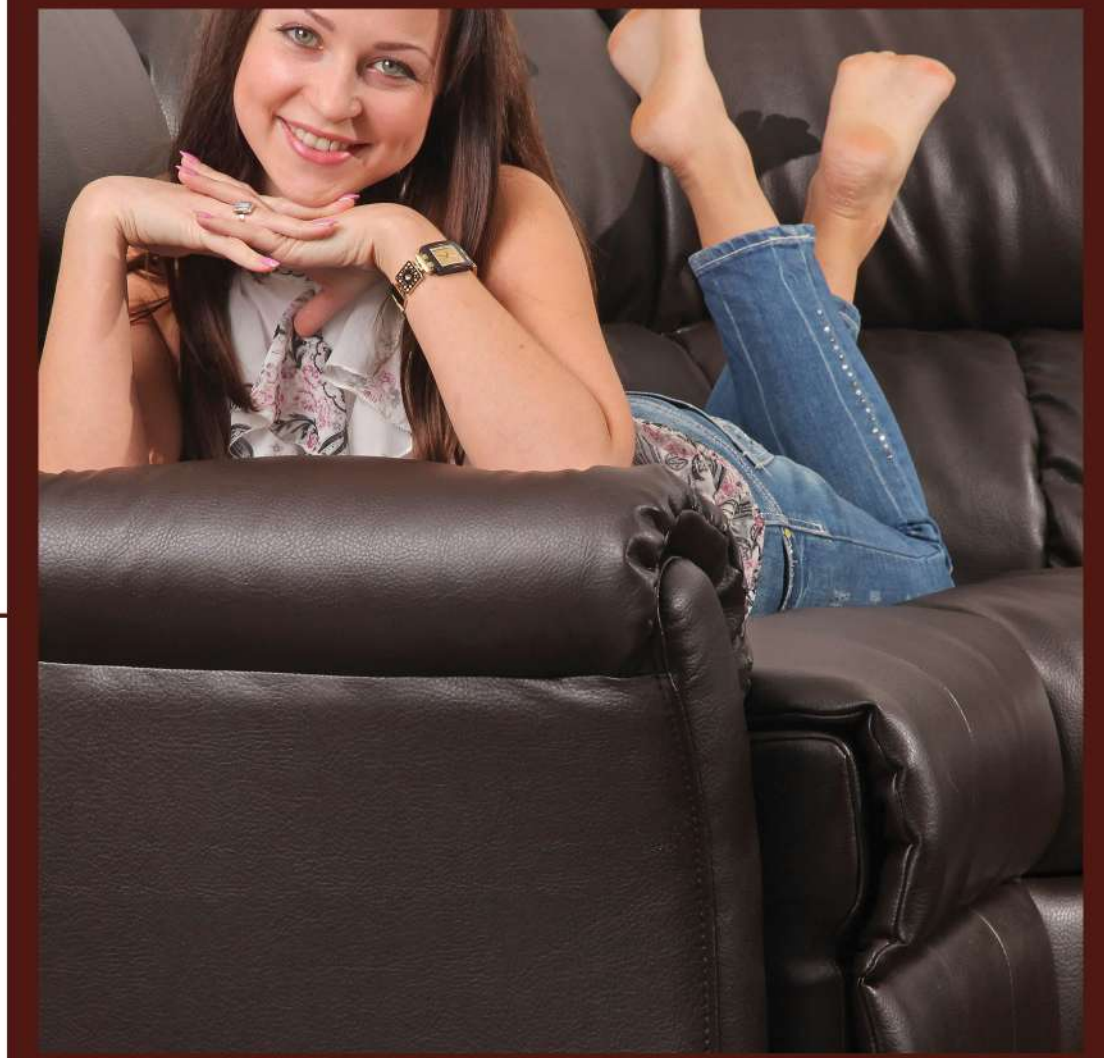

коллекция
Глория

Дизайн **Giovanni Lella**
 Каркас **Деревянный**
 Наполнение **Пружинный блок «rocket springs», пенополиуретан в сидении, синтетический пух в спинке**
 Версии **Диван-кровать с шезлонгом, угловой диван-кровать, диван двухместный тахі, прямой, диван-кровать двухместный тахі, прямой, кресло с механизмом «глайдер»**

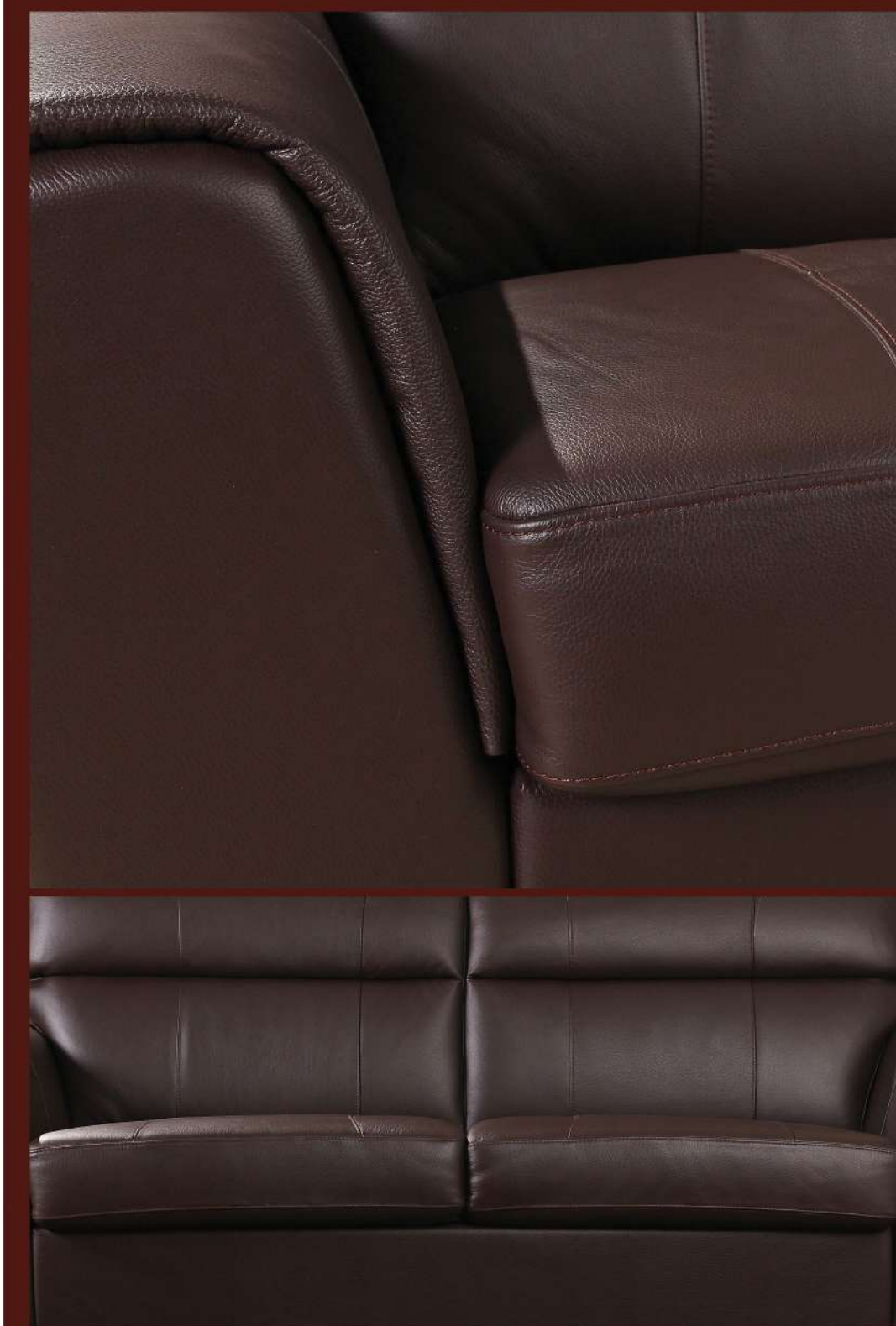

коллекция
Римини

**Диван-кровать
двухместный тахі, прямой**

Стильный диван «Римини» сочетает в себе оригинальный внешний вид и классические формы. Новаторские решения, положенные в основу конструкции «Римини», обеспечат максимальную степень комфорта и позволят Вам с легкостью превратить диван в просторную и ровную кровать.



коллекция
Римини

Диван-кровать
с шезлонгом

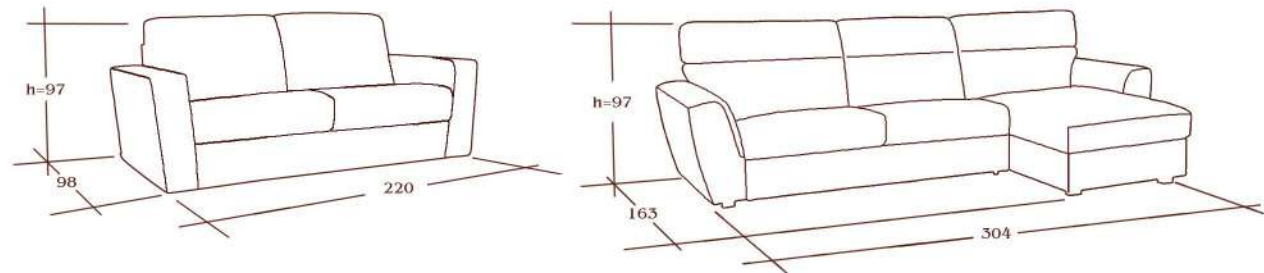

Размеры

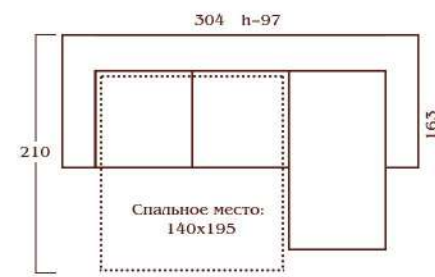

Римини
 Диван-кровать с шезлонгом.
 1. Механизм «дайтон».



Римини
 Диван-кровать двухместный тахі, прямой.
 1. Механизм «дайтон».



коллекция
Римини

Дизайн **Giovanni Lella**
 Каркас **Металлический**
 Наполнение **Пенополиуретан HR в спинке и сидении, холлотек**
 Версии **Диван-кровать двухместный тахі, прямой, диван-кровать с шезлонгом**



коллекция
Флоренция

**Диван-кровать
двухместный тахі, прямой**

Окунуться в атмосферу Италии Вам позволит новая коллекция мягкой мебели «Флоренция», созданная итальянским дизайнером и конструктором Giovanni Lella для настоящих ценителей прекрасного. Правильные и изысканные формы деталей делают диван ярким и запоминающимся.



коллекция
Флоренция

Диван-кровать
с шезлонгом

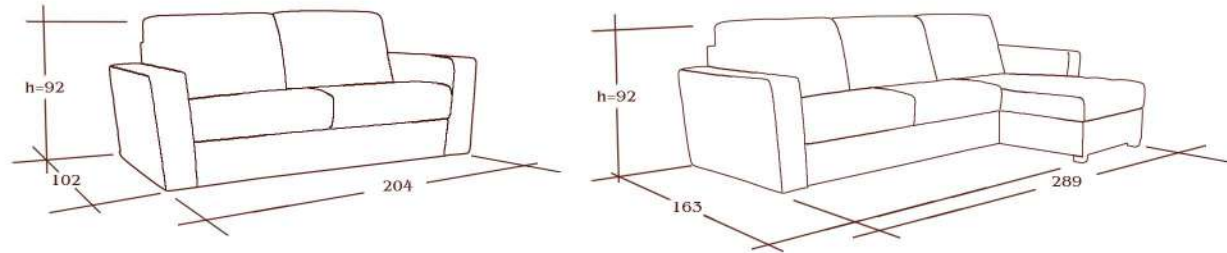

Размеры



Флоренция
Диван-кровать двухместный тахі, прямой.
1. Механизм «дайтона».



Флоренция
Диван-кровать с шезлонгом.
1. Механизм «дайтона».

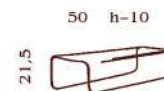

Диванный стол
Аксессуар к подлокотнику дивана «Флоренция».



Аксессуар к подлокотнику дивана «Флоренция» - диванный стол

коллекция
Флоренция

Дизайн **Giovanni Lella**
Каркас **Металлический**
Наполнение **Пенополиуретан HR и холлотек в сидении, мягкий ППУ и холлотек в спинке**
Версии **Диван-кровать двухместный тахі, прямой, диван-кровать с шезлонгом, диванный стол**



Размеры



коллекция
Пуфы и подушки

Дизайн **Giovanni Lella**
 Каркас **Бескаркасный**
 Наполнение **Экологически чистые пенополистирольные шарики, синтепух, пенополиуретановая крошка в подушках**



156025, г. Кострома, ул. Коммунаров, д.40
8 (4942) 35-42-71, 8 (4942) 35-85-53
8 (4942) 35-84-72, 8 (4942) 45-65-21

www.vash-den.com

