

мебельная фабрика

**S O F I Y A**  
**MEBEL**

**КАТАЛОГ ПРОДУКЦИИ**

## Стол 3-х тумбовый (толстые балясины) Стулья Император 5



### Формы столешниц



Стол 3-х тумбовый: длина от 2,50 до 5,00 м., ширина от 0,90 до 1,10 м.  
Стул Император 5: высота - 0,95 м., высота до сиденья - 0,50 м., ширина сиденья - 0,45x0,47 м.

Наполнители: поролон  
Каркас: массив дерева (бук)  
Столешница: шпонированная

## Стол Арфа+юбка Стулья Император 9



### Формы столешниц

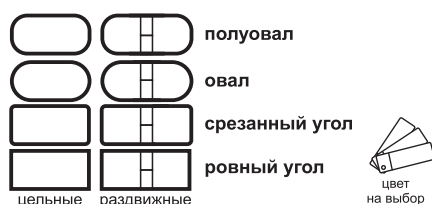

Стол цельный: длина от 1,50 до 2,00 м., ширина от 0,80 до 1,10 м.  
Стол раздвижной: длина от 1,50 до 2,00 м., ширина от 0,80 до 1,10 м., вставка 50 см.  
Стул Император 9: высота - 1,05 м., высота до сиденья - 0,50 м., ширина сиденья - 0,45x0,45 м.

Стол Арфа (без юбки)



Наполнители: поролон  
Каркас: массив дерева (бук)  
Столешница: шпонированная

## Стол 2-х тумбовый (толстые балясины)+юбка Стулья Император 7



не подвергать  
переохлаждению



беречь от  
воздействия высокой  
температуры



беречь от  
влаги



гарантия  
при соблюдении  
всех правил ухода

### Формы столешниц

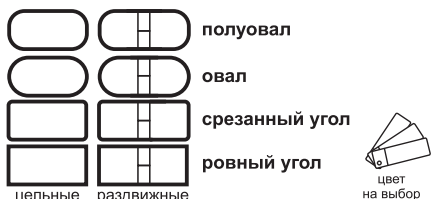

Стол 2-х тумбовый цельный: длина от 1,50 до 2,00 м., ширина от 0,80 до 1,10 м.  
Стол 2-х тумбовый раздвижной: длина от 1,50 до 2,50 м., ширина от 0,80 до 1,10 м., вставка 50 см.  
Стул Император 7: высота - 1,05 м., высота до сиденья - 0,50 м., ширина сиденья - 0,45x0,45 м.

Наполнители: поролон  
Каркас: массив дерева (бук)  
Столешница: шпонированная

## Стол 2-х тумбовый (тонкие балясины)+юбка Стулья Император 8



не подвергать  
переохлаждению



беречь от  
воздействия высокой  
температуры



беречь от  
влаги



гарантия  
при соблюдении  
всех правил ухода

### Формы столешниц

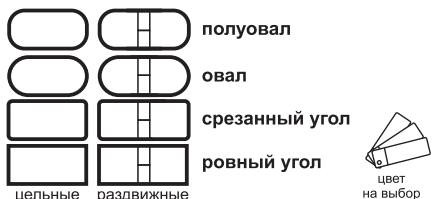

Стол 2-х тумбовый цельный: длина 1,50 до 2,00 м., ширина от 0,80 до 1,10 м.  
Стол 2-х тумбовый раздвижной: длина от 1,50 до 2,50 м., ширина от 0,80 до 1,10 м., вставка 50 см.  
Стул Император 8: высота - 0,90 м., высота до сиденья - 0,47 м., ширина сиденья - 0,37x0,42 м.

Наполнители: поролон  
Каркас: массив дерева (бук)  
Столешница: шпонированная

## Стол 2-х тумбовый (толстые балясины) Стулья Император 2



не подвергать  
переохлаждению



беречь от  
воздействия высокой  
температуры



беречь от  
влаги



гарантии  
при соблюдении  
всех правил ухода

### Формы столешниц



Стол 2-х тумбовый цельный: длина от 1,50 до 2,00 м., ширина от 0,80 до 1,10 м.  
Стол 2-х тумбовый раздвижной: длина от 1,50 до 2,50 м., ширина от 0,80 до 1,10 м., вставка 50 см.  
Стул Император 2: высота - 1,10 м., высота до сиденья - 0,52 м., ширина сиденья - 0,45x0,45 м.

Наполнители: поролон  
Каркас: массив дерева (бук)  
Столешница: шпонированная

## Стол 2-х тумбовый (тонкие балясины) Стулья Император 3



не подвергать  
переохлаждению



беречь от  
воздействия высокой  
температуры



беречь от  
влаги



гарантии  
при соблюдении  
всех правил ухода

### Формы столешниц

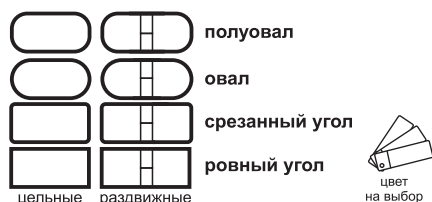

Стол 2-х тумбовый цельный: длина от 1,50 до 2,00 м., ширина от 0,80 до 1,10 м.  
Стол 2-х тумбовый раздвижной: длина от 1,50 до 2,50 м., ширина от 0,80 до 1,10 м., вставка 50 см.  
Стул Император 3: высота - 0,97 м., высота до сиденья - 0,50 м., ширина сиденья - 0,43x0,43 м.

Наполнители: поролон  
Каркас: массив дерева (бук)  
Столешница: шпонированная

## Стол 1 тумбовый (толстая тумба)+юбка Стулья Император 4



не подвергать  
переохлаждению



беречь от  
воздействия высокой  
температуры



беречь от  
влаги



3  
года  
гарантии  
при соблюдении  
всех правил ухода

### Формы столешниц



Стол цельный: ширина от 0,80 до 1,20 м.  
Стол раздвижной: ширина от 1,00 до 1,20 м., вставка 30 см.  
Стул Император 4: высота - 0,88 м., высота до сиденья - 0,50 м., ширина сиденья - 0,50x0,48 м.

Наполнители: поролон  
Каркас: массив дерева (бук)  
Столешница: шпонированная

## Стол 1 тумбовый (тонкая тумба) Стулья Император 2



не подвергать  
переохлаждению



беречь от  
воздействия высокой  
температуры



беречь от  
влаги



3  
года  
гарантии  
при соблюдении  
всех правил ухода

### Формы столешниц



Стол цельный: ширина от 0,80 до 1,00 м.  
Стол раздвижной: ширина от 1,00 до 1,10 м., вставка 30 см.  
Стул Император 2: высота - 1,10 м., высота до сиденья - 0,52 м., ширина сиденья - 0,45x0,45 м.

Наполнители: поролон  
Каркас: массив дерева (бук)  
Столешница: шпонированная

## Стол 2-х тумбовый (Комфорт)+юбка Стулья Император5



### Формы столешниц

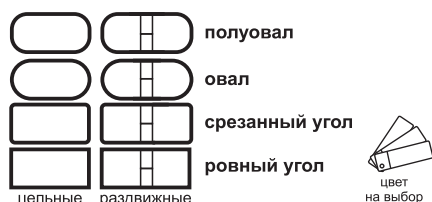

Стол 2-х тумбовый цельный: длина от 1,50 до 2,00 м., ширина от 0,80 до 1,10 м.  
Стол 2-х тумбовый раздвижной: длина от 1,50 до 2,50 м., ширина от 0,80 до 1,10 м., вставка 50 см.  
Стул Император 5: высота - 0,95 м., высота до сиденья - 0,50 м., ширина сиденья - 0,45x0,47 м.

Наполнители: поролон  
Каркас: массив дерева (бук)  
Столешница: шпонированная

## Стол Колизей Стулья Император 7



### Формы столешниц



Стол цельный: длина 1,20 до 2,00 м., ширина от 0,70 до 1,10 м.  
Стол раздвижной: длина от 1,30 до 2,00 м., ширина от 0,80 до 1,10 м., вставка 50 см.  
Стул Император 7: высота - 1,05 м., высота до сиденья - 0,50 м., ширина сиденья - 0,45x0,45 м.

Наполнители: поролон  
Каркас: массив дерева (бук)  
Столешница: шпонированная

# Стол Престиж Стулья Император 8



не подвергать  
переохлаждению



беречь от  
воздействия высокой  
температуры



беречь от  
влаги



3  
года  
гарантии  
при соблюдении  
всех правил ухода

## Формы столешниц

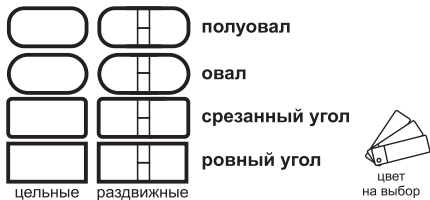

Стол цельный: длина от 1,20 до 2,00 м., ширина от 0,70 до 1,10 м.  
Стол раздвижной: длина от 1,20 до 2,00 м., ширина от 0,80 до 1,10 м., вставка 50 см.  
Стул Император 8: высота - 0,90 м., высота до сиденья - 0,47 м., ширина сиденья - 0,37x0,42 м.

Наполнители: поролон  
Каркас: массив дерева (бук)  
Столешница: шпонированная

# Стол Персей Стулья Император 9



не подвергать  
переохлаждению



беречь от  
воздействия высокой  
температуры



беречь от  
влаги



3  
года  
гарантии  
при соблюдении  
всех правил ухода

## Формы столешниц

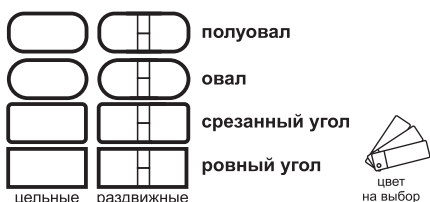

Стол цельный: длина от 1,50 до 2,00 м., ширина от 0,70 до 1,10 м.  
Стол раздвижной: длина от 1,50 до 2,00 м., ширина от 0,80 до 1,10 м., вставка 50 см.  
Стул Император 9: высота - 1,05 м., высота до сиденья - 0,50 м., ширина сиденья - 0,45x0,45 м.

Наполнители: поролон  
Каркас: массив дерева (бук)  
Столешница: шпонированная

## Стол Монарх Стулья Император 2



### Формы столешниц



Стол цельный: длина от 1,20 до 2,00 м., ширина от 0,70 до 1,10 м.  
Стол раздвижной: длина от 1,20 до 2,00 м., ширина от 0,80 до 1,10 м., вставка 50 см.  
Стул Император 2: высота - 1,10 м., высота до сиденья - 0,52 м., ширина сиденья - 0,45x0,45 м.

Наполнители: поролон  
Каркас: массив дерева (бук)  
Столешница: шпонированная

## Стол Визит Стулья Император 5



### Формы столешниц

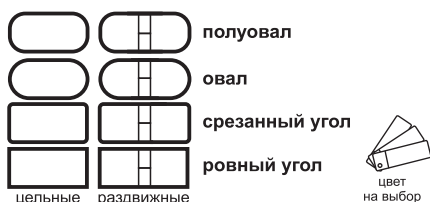

Стол цельный: длина от 1,20 до 2,00 м., ширина от 0,70 до 1,10 м.  
Стол раздвижной: длина от 1,20 до 2,00 м., ширина от 0,80 до 1,10 м., вставка 50 см.  
Стул Император 5: высота - 0,95 м., высота до сиденья - 0,50 м., ширина сиденья - 0,45x0,47 м.

Наполнители: поролон  
Каркас: массив дерева (бук)  
Столешница: шпонированная



# Стол Лорд Стулья Император 1



не подвергать  
переохлаждению



беречь от  
воздействия высокой  
температуры



беречь от  
влаги



3  
года  
гарантии  
при соблюдении  
всех правил ухода



**Наполнители:** поролон  
**Каркас:** массив дерева (бук)  
**Столешница:** шпонированная

## Формы столешниц



Стол 2-х тумбовый цельный: длина от 1,50 до 2,00 м., ширина от 0,80 до 1,10 м.  
Стол 2-х тумбовый раздвижной: длина от 1,50 до 2,50 м., ширина от 0,80 до 1,10 м., вставка 50 см.  
Стул Император 1: высота - 1,10 м., высота до сиденья - 0,52 м., ширина сиденья - 0,45x0,45 м.

# Стол Визит 2 Стулья Император 2



не подвергать  
переохлаждению



беречь от  
воздействия высокой  
температуры



беречь от  
влаги



3  
года  
гарантии  
при соблюдении  
всех правил ухода

## Формы столешниц



Стол цельный: длина 1,20 до 2,00 м., ширина от 0,70 до 1,10 м.  
Стол раздвижной: длина от 1,30 до 2,00 м., ширина от 0,80 до 1,10 м., вставка 50 см.  
Стул Император 2: высота - 1,10 м., высота до сиденья - 0,52 м., ширина сиденья - 0,45x0,45 м.

**Наполнители:** поролон  
**Каркас:** массив дерева (бук)  
**Столешница:** шпонированная

## Стол Премьер Стулья Император 8, стул Император 12



### Формы столешниц



Стол цельный: длина от 1,50 до 2,00 м., ширина от 0,80 до 1,10 м.  
Стол раздвижной: длина от 1,50 до 2,00 м., ширина от 0,80 до 1,10 м., вставка 50 см.  
Стул Император 8: высота - 0,90 м., высота до сиденья - 0,47 м., ширина сиденья - 0,37х0,42 м.  
Стул Император 12: высота - 1,05 м., высота до сиденья - 0,73 м., ширина сиденья - 0,60х0,60 м.

Наполнители: поролон  
Каркас: массив дерева (бук)  
Столешница: шпонированная

## Стол Классика Стулья Император 3



### Формы столешниц



Стол цельный: длина от 1,20 до 2,00 м., ширина от 0,70 до 1,10 м.  
Стол раздвижной: длина от 1,20 до 2,00 м., ширина от 0,80 до 1,10 м., вставка 50 см.  
Стул Император 3: высота - 0,97 м., высота до сиденья - 0,50 м., ширина сиденья - 0,43х0,43 м.

Наполнители: поролон  
Каркас: массив дерева (бук)  
Столешница: шпонированная



Стул Император 1

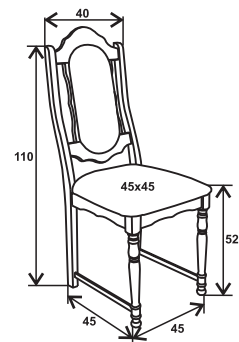

Стул Император 2

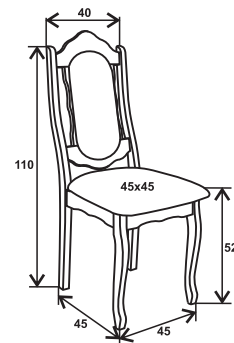

Стул Император 3

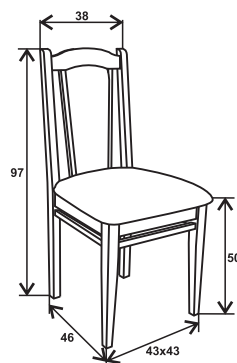

Стул Император 4

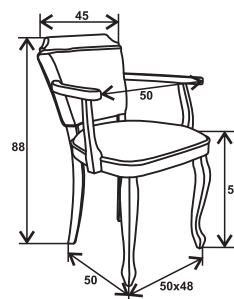

не подвергать переохлаждению



беречь от воздействия высокой температуры



беречь от влаги



3 года гарантии при соблюдении всех правил ухода



цвет на выбор

Наполнители: поролон  
Каркас: массив дерева (бук)

Стул Император 5

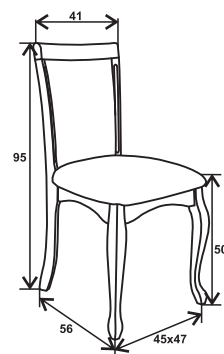

Стул Император 6

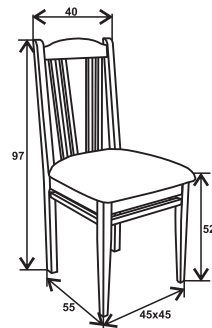

Стул Император 7

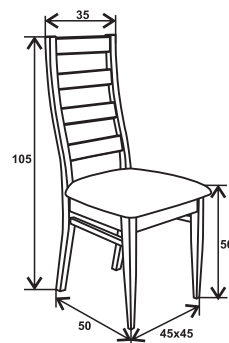

Стул Император 8

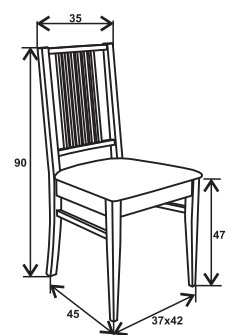

не подвергать переохлаждению



беречь от воздействия высокой температуры



беречь от влаги



гарантии при соблюдении всех правил ухода



цвет на выбор

Наполнители: поролон  
Каркас: массив дерева (бук)

Стул Император 9

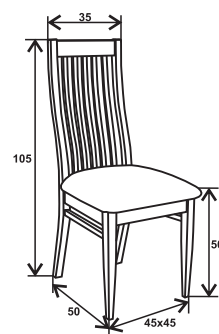

Стул Император 10

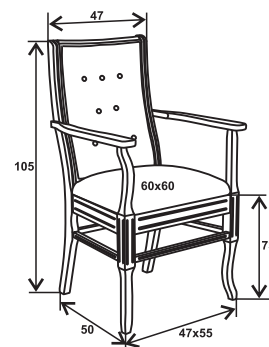

Стул Император 11

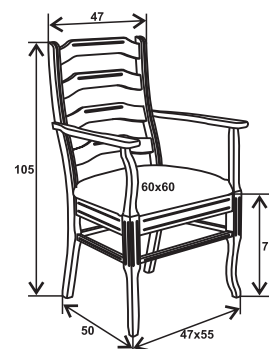

Стул Император 12

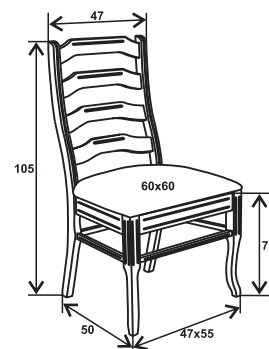

не подвергать переохлаждению



беречь от воздействия высокой температуры



беречь от влаги



гарантии при соблюдении всех правил ухода



цвет на выбор

Наполнители: поролон  
Каркас: массив дерева (бук)

Банкетка 1

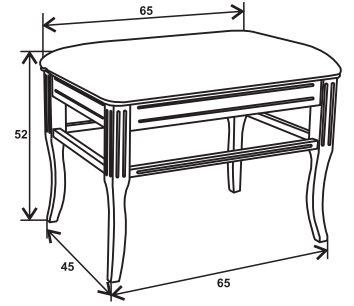

Банкетка 2

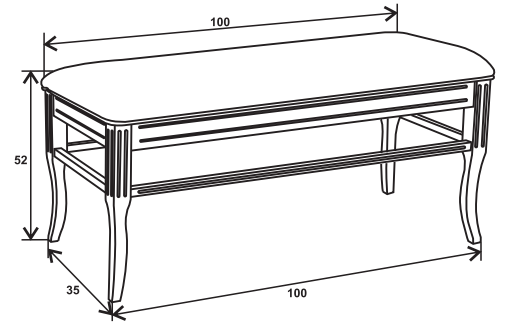



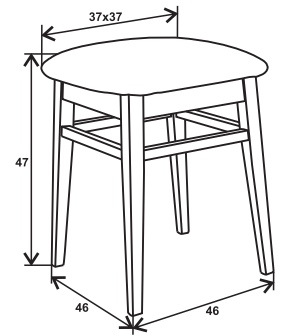

Табурет 1

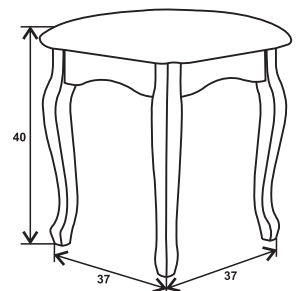

Табурет 2



-   
 не подвергать  
переохлаждению
-   
 беречь от  
воздействия высокой  
температуры
-   
 беречь от  
влаги
-   
 гарантии  
при соблюдении  
всех правил ухода



**Наполнители:** поролон  
**Каркас:** массив дерева (бук)

## Кухонный уголок



не подвергать  
переохлаждению



беречь от  
воздействия высокой  
температуры



беречь от  
влаги



гарантии  
при соблюдении  
всех правил ухода



Стол: длина 1,30 ширина 0,80 м.  
Уголок: 1,30x1,80 м.



**Наполнители:** поролон  
**Каркас:** массив дерева (бук)  
**Столешница:** шпонированная

## Садовый набор



не подвергать  
переохлаждению



беречь от  
воздействия высокой  
температуры



беречь от  
влаги



гарантии  
при соблюдении  
всех правил ухода

Стол: длина от 1,20 до 2,00 м., ширина от 0,80 до 1,00 м.  
Лавка: от 1,20 до 2,00 м.



**Каркас:** массив дерева сосны

### Журнальный стол 1



Стол 1: высота 0,54 м., длина 0,90 м., ширина 0,60 м.

### Стол кофейный



Стол кофейный: высота 0,64 м., длина 0,60 м., ширина 0,60 м.

### Журнальный стол 2



Стол 2: высота 0,55 м., длина 1,20 м., ширина 0,70 м.



### Журнальный стол 3



Стол 3: высота 0,54 м., длина 1,10 м., ширина 0,60 м.

### Журнальный стол 4



Стол 4: высота 0,48 м., длина 0,90 м., ширина 0,50 м.

### Журнальный стол 5



Стол 5: высота 0,55 м., длина 1,10 м., ширина 0,60 м.

### Журнальный стол 5 раздвижной



Стол 5 раздвижной: высота 0,67 м., длина 1,10 / 160 м., ширина 0,60 м.



не подвергать  
переохлаждению



беречь от  
воздействия высокой  
температуры



беречь от  
влаги



3  
года  
гарантии  
при соблюдении  
всех правил ухода



цвет  
на выбор

Столешница: шпонированная  
Каркас: массив дерева (бук)



## Кровать София 1



## Кровать София 2



не подвергать  
переохлаждению



беречь от  
воздействия высокой  
температуры



беречь от  
влаги



гарантии  
при соблюдении  
всех правил ухода

Кровать: длина до 2,00 м., ширина от 0,80 до 1,60 м.



цвет  
на выбор

Каркас: массив дерева;

## Кровать Мария



## Кровать Юлия



не подвергать  
переохлаждению



беречь от  
воздействия высокой  
температуры



беречь от  
влаги



гарантии  
при соблюдении  
всех правил ухода

Кровать: длина до 2,00 м., ширина 0,80 м., 0,90 м.



цвет  
на выбор

Каркас: массив дерева;

## Кровать 2-х ярусная Мария (разъемная)



Кровать: длина до 2,00 м., ширина 0,80 м., 0,90 м.



Каркас: массив дерева;

-   
не подвергать  
переохлаждению
-   
беречь от  
воздействия высокой  
температуры
-   
беречь от  
влаги
-   
3  
года  
гарантии  
при соблюдении  
всех правил ухода

## Кровать 2-х ярусная Юлия (разъемная)



Кровать: длина до 2,00 м., ширина 0,80 м., 0,90 м.



Каркас: массив дерева;

## Кровать 2-х ярусная Ксения с ящиками (не разъемная)



Кровать: длина до 1,90 м., ширина 0,80 м.



Каркас: массив дерева;

## Проектируем и изготавливаем корпусную мебель по индивидуальным проектам

Наша компания создает мебель, которая идеально вписывается в интерьер любого жилища. Мы уже более 3 лет придумываем, изготавливаем и устанавливаем корпусную мебель. Работаем только по индивидуальным проектам, адаптируем лучшие идеи дизайнеров под ваше пространство, вкус и бюджет. Мы предлагаем мебель на заказ в классическом, кантри, hi-tech и других стилях.

### Безопасные материалы

Цех производства фасадов оснащен современным оборудованием для изготовления фасадов любой сложности при высоком качестве. Свое конструкторское бюро обеспечивает внедрение новых дизайнерских решений и разработок. Плиты из МДФ на сегодняшний день являются наиболее востребованными в качестве материала для основы кухонных фасадов, поскольку МДФ имеет плотную структуру, схожую со структурой дерева, позволяющую формировать любые узоры

### Производим фасады эмаль, шпон, шпон + патина

В наши дни шпонированные фасады на кухне приобретают все большую популярность. Это и неудивительно, ведь они смотрятся как настоящая древесина, пахнут как древесина и даже на ощупь не отличаются от дерева. При этом стоимость панелей весьма демократична и доступна большинству наших соотечественников. Кухонный гарнитур можно заказать по особому проекту, если из имеющихся моделей вам ничего не удалось подобрать.

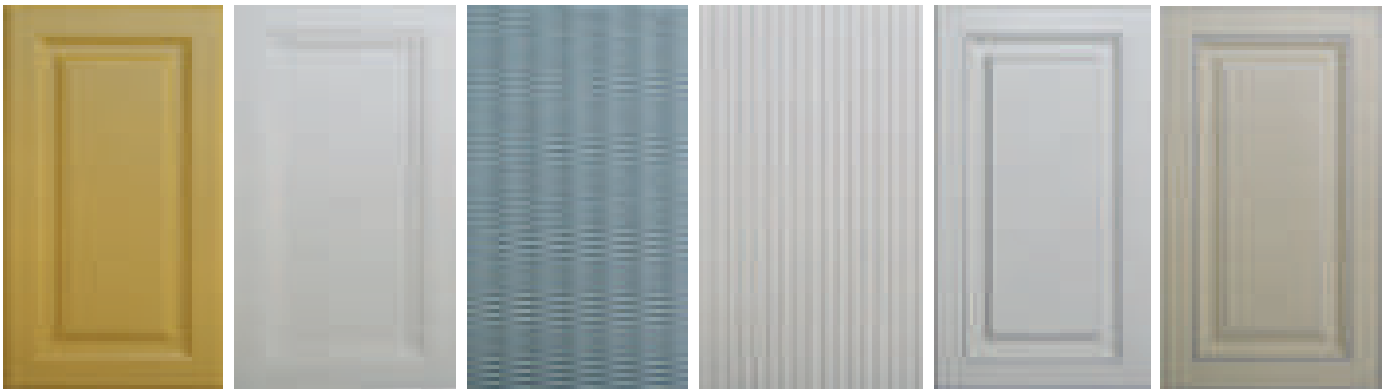

Мы работаем, чтобы  
Вы отдыхали.

**Контактная информация:**

Краснодарский край, Отрадненский район,  
станция Отрадная, ул. Тракторная 62 Ж.

тел. 8 (918) 18-18-007  
8 (988) 380-60-59

www.sofiyamebel.ru  
e-mail: kolesnikow-igor@yandex.ru  
телеграмм: t.me/sofiya\_mebel  
инстаграм: sofia\_mebel\_otradnaya



мебельная фабрика

**S O F I Y A**  
MEBEL