

УЧИТЕЛЬ БУДУЩЕГО

IT КУБ

НАГАТ[®]
МЕБЕЛЬ

КВАНТОРИУМ

СОВРЕМЕННАЯ ШКОЛА

ТОЧКА РОСТА

МОЛОДЫЕ ПРОФЕССИОНАЛЫ

ЦЕНТР ОДАРЕННЫХ ДЕТЕЙ

НОВЫЙ ВЗГЛЯД

НА ПРИВЫЧНЫЕ ВЕЩИ

ОБРЕТАЕТ НОВЫЙ СМЫСЛ

ВНИМАНИЕ:

Фотографии и тексты не являются документами или частью договора поставки.

Из-за особенности цветопередачи при полиграфической печати в изображениях, используемых в каталоге, возможны отличия от оригинальных цветов.

Размеры указанные в каталоге – справочные*.

* Справочный размер – размер, не являющийся точным, а дан для удобства пользования каталогом. Производитель оставляет за собой право вносить конструктивные изменения, не влияющие на качество и функциональные характеристики продукции.

** Все размеры в мм.

СОДЕРЖАНИЕ

<input type="checkbox"/> СЕРИЯ ФРЕШ	2
<input type="checkbox"/> СЕРИЯ УНИКУМ	8
<input type="checkbox"/> СЕРИЯ КВАДРА	14
<input type="checkbox"/> СЕРИЯ ОПТИМА	20
<input type="checkbox"/> УЧЕНИЧЕСКИЕ СТОЛЫ И СТУЛЬЯ	28
<input type="checkbox"/> СЕРИЯ LP	34
<input type="checkbox"/> КВАНТ НОВИНКА!	41
<input type="checkbox"/> СЕРИЯ ТРАНСФОРМЕР	44
<input type="checkbox"/> СПЕЦИАЛИЗИРОВАННЫЕ КАБИНЕТЫ	52
<input type="checkbox"/> МНОГОФУНКЦИОНАЛЬНАЯ ШКОЛЬНАЯ ДОСКА	58
<input type="checkbox"/> СЕРИЯ МАТРИЦА	60
<input type="checkbox"/> МОБИЛЬНЫЙ ОФИС /СЕРИЯ ГЕОГРАФИЯ/	64
<input type="checkbox"/> СЕРИЯ ДОМИНО	70
<input type="checkbox"/> СЕРИЯ КАЛЕЙДОСКОП	84
<input type="checkbox"/> КОЛЛЕКЦИЯ МАТЕРИАЛОВ	88

СЕРИЯ ФРЕШ

Модульные системы хранения серии «ФРЕШ» сочетают в себе необходимые критерии комфорта, эстетики и функциональности школьной мебели, учитывая при этом особенности работы с детьми и подростками. Вариативность наполнения и комплектации модулей позволяет создать максимально функциональное пространство в классах любого размера.

Мебель, одинаково удобная для учеников и для учителя, создающая в классной комнате гармоничные, комфортные и безопасные условия для учёбы и работы.







МОДУЛЬ НИЖНИЙ 1x1



МОДУЛЬ НИЖНИЙ 2x1



МОДУЛЬ НИЖНИЙ 3x1



МОДУЛЬ НИЖНИЙ 1x2



МОДУЛЬ НИЖНИЙ 2x2



МОДУЛЬ НИЖНИЙ 3x2



МОДУЛЬ НИЖНИЙ 1x3



МОДУЛЬ НИЖНИЙ 2x3



МОДУЛЬ НИЖНИЙ 3x3



Фр1.1
370x362x432



Фр2.1
724x362x432



Фр3.1
1078x362x432



Фр1.2
370x362x786

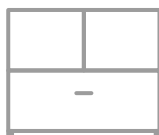

Фр2.2
724x362x786

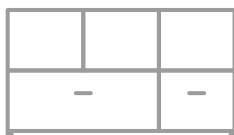

Фр3.2
1078x362x786

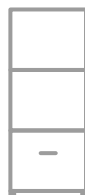

Фр1.3
370x362x1140

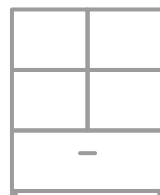

Фр2.3
724x362x1140

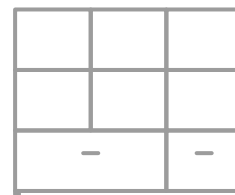

Фр3.3
1078x362x1140



МОДУЛЬ ВЕРХНИЙ 2x1
МОДУЛЬ НИЖНИЙ 2x3



МОДУЛЬ ВЕРХНИЙ 2x2
МОДУЛЬ НИЖНИЙ 2x3



МОДУЛЬ ВЕРХНИЙ 2x2x1
МОДУЛЬ НИЖНИЙ 2x3x1



МОДУЛЬ ВЕРХНИЙ 1x2
МОДУЛЬ НИЖНИЙ 1x3



МОДУЛЬ ВЕРХНИЙ 1x2x1
МОДУЛЬ НИЖНИЙ 1x3x1



ПЕНАЛ ДЛЯ ОДЕЖДЫ



ШКАФ ДЛЯ ОДЕЖДЫ
ШКАФ ДЛЯ ДОКУМЕНТОВ

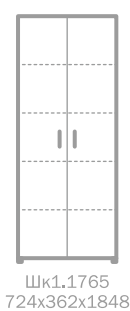
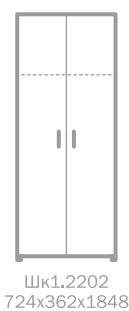
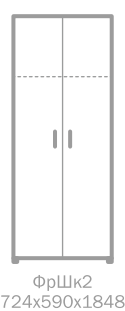
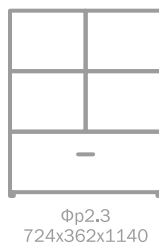
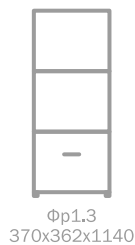
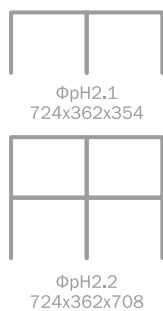



ФРЕШ 2,5
2526x362x1140



ФРЕШ 3
3266x362x1140



ФРЕШ 4
4328x362x1848





СТОЛ ЭРГОНОМИЧНЫЙ С ПРИСТАВНОЙ ТУМБОЙ_1
 стол: 1200/1400x650/850x750
 тумба: 404x480x750



СТОЛ ЭРГОНОМИЧНЫЙ С ПРИСТАВНОЙ ТУМБОЙ_2
 стол: 1200/1400x650/850x750
 тумба: 602x480x750



СТОЛ С ПОДКАТНОЙ ТУМБОЙ
 стол: 1200/1400x650x750
 тумба: 404x480x589



СТОЛ С ГРЕДЕНЦИЕЙ
 стол: 1200/1400x650x750
 греденция: 1078x362x680



КРЕСЛО УЧИТЕЛЯ_1



КРЕСЛО УЧИТЕЛЯ_2



КРЕСЛО УЧИТЕЛЯ_3

СЕРИЯ УНИКУМ

Серия школьной мебели «УНИКУМ» представляет собой универсальную систему хранения с интегрированной в нее системой раздвижных магнитно-маркерных досок, а так же секцию для размещения интерактивной доски.

Главная отличительная особенность системы хранения «УНИКУМ» - многофункциональность - идеальный способ размещения аудиторной доски, в окружении стеллажей, шкафов и отсеков с боксами для хранения всех необходимых вещей для создания полноценного учебного процесса.

При сравнительно небольших габаритных размерах её можно разместить в классе даже небольших размеров, сохранив при этом пространство для наиболее оптимального и комфортного размещения ученической мебели.







ШКАФ ПЕНАЛ
370x590x2297

УНИКУМ 4
4320x460x2297

ШКАФ ДЛЯ ОДЕЖДЫ
740x590x2297



УНИКУМ 5
5308x460x2297



УНИКУМ 6
6296x460x2297

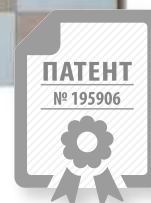



ШКАФ ПЕНАЛ
370x590x2297



ШКАФ ДЛЯ ОДЕЖДЫ
740x590x2297



ШКАФ ДЛЯ ХРАНЕНИЯ С БОКСАМИ
708x463x2297

БОКСЫ ДЛЯ ХРАНЕНИЯ



430x315x150



430x315x75

ДОСКИ



ПРОБКОВАЯ
1000x1500

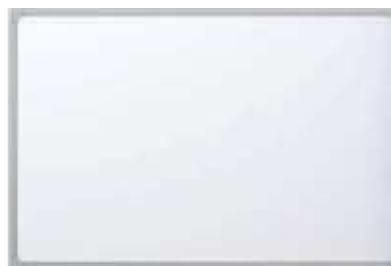

МАРКЕРНАЯ
1000x1500

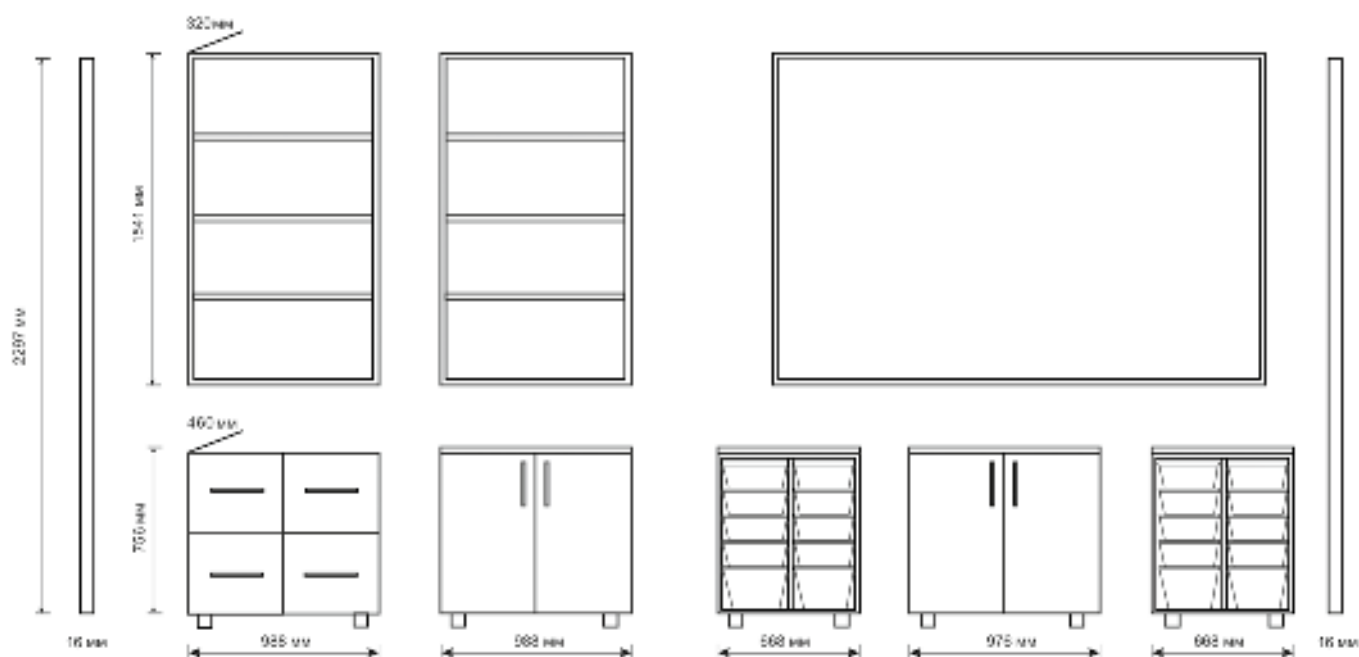



СТОЛ УГЛОВОЙ С ПОДКАТНОЙ ТУМБОЙ
 стол: 1500x1500x750
 тумба: 404x480x589



СТОЛ С ПОДКАТНОЙ ТУМБОЙ
 стол: 1500x650x750
 тумба: 404x480x589

Рабочие столы серии УНИКУМ идеально подходят для рабочей зоны учителя. Они эргономичны, функциональны, эстетичны. Тщательно продуманная цветовая гамма даёт возможность формировать учебное пространство в целом и рабочее место учителя в частности, под самые смелые дизайнерские решения. Рабочее место учителя так же может быть укомплектовано тумбой, греденцией или стеллажом из других серий мебели.





СЕРИЯ КВАДРА

Серия мебели «КВАДРА» – система мебельных решений, объединённых универсальным дизайном и функциональностью. Коллекция мебели позволяет эффективно обустроить рабочие места различных конфигураций.

Варианты компоновок дают возможность создавать: индивидуальные рабочие места, места для сотрудников, работающих в командах, рабочие места руководителей, места для переговорных зон.

Система с успехом используется для организации уютного и современного офиса разного формата.

Разнообразие дизайнерских и технических решений серии «КВАДРА» органично сочетается с высоким уровнем комфорта и функциональным зонированием пространства.







СТОЛ ПРИСТАВНОЙ
1180x675x750 / 1380x675x750
1580x675x750 / 1780x675x750



СТОЛ РАБОЧИЙ
1180x675x750 / 1380x675x750
1580x675x750 / 1780x675x750



СТОЛ ДЛЯ ГРУППОВЫХ РАБОТ
2360x1350x750



СТОЛ ЭРГОНОМИЧНЫЙ С ПРИСТАВНОЙ ТУМБОЙ_1
1180x1540x750
1380x1540x750
1580x1540x750



СТОЛ ЭРГОНОМИЧНЫЙ С ПРИСТАВНОЙ ТУМБОЙ_2
1180x1540x750
1380x1540x750
1580x1540x750



СТОЛ РАБОЧИЙ С ОПОРОЙ НА ТУМБУ
1580x1500x750
1780x1800x750





ТУМБА ПОДКАТНАЯ



ТУМБА ПОЛУОТКРЫТАЯ
ЛЕВАЯ / ПРАВАЯ



ТУМБА ОТКРЫТАЯ



ТУМБА ПРИСТАВНАЯ /ЛЕВАЯ/



ТУМБА ПРИСТАВНАЯ /ПРАВАЯ/



ТУМБА ЗАКРЫТАЯ



ТУМБА ОТКРЫТАЯ
2-Х СЕКЦИОННАЯ



ТУМБА ЗАКРЫТАЯ
2-Х СЕКЦИОННАЯ



440x440x565

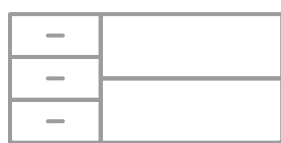

1100x500x600



758x400x826



1500/1800x400x550

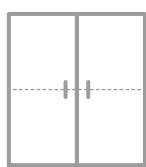

758x400x826

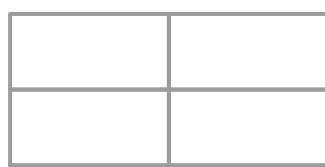

1516x400x826

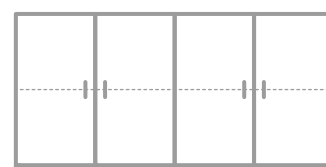

1516x400x826



ШКАФ-СТЕЛЛАЖ
НИЗКИЙ ОТКРЫТЫЙ



ШКАФ-СТЕЛЛАЖ НИЗКИЙ
ОТКРЫТЫЙ 2-Х СЕКЦИОННЫЙ



ШКАФ-СТЕЛЛАЖ
НИЗКИЙ ЗАКРЫТЫЙ



ШКАФ-СТЕЛЛАЖ НИЗКИЙ
ЗАКРЫТЫЙ 2-Х СЕКЦИОННЫЙ



ШКАФ-СТЕЛЛАЖ
ВЫСОКИЙ ОТКРЫТЫЙ



ШКАФ-СТЕЛЛАЖ
КОМБИНИРОВАННЫЙ



ШКАФ
КОМБИНИРОВАННЫЙ



ШКАФ ЗАКРЫТЫЙ ДЛЯ
ОДЕЖДЫ / ДЛЯ ДОКУМЕНТОВ

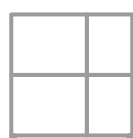

758x400x826

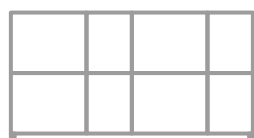

1516x400x826

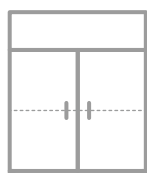

758x400x1151

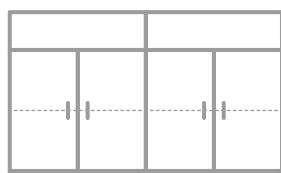

1516x400x1151



758x400x1833

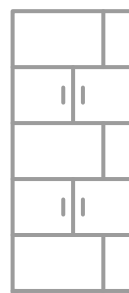

758x400x1833

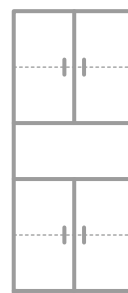

758x400x1833



758x400x1833



758x400x1833

СЕРИЯ ОПТИМА

Серия мебели «ОПТИМА» - оптимальная серия офисной мебели, которая позволяет создать удобную, функциональную и аккуратную рабочую среду минимальными средствами. Умеренный дизайн и функциональные детали позволяют с легкостью создавать практичные и универсальные композиции рабочих мест.

Офисная мебель «ОПТИМА» решает самые разнообразные задачи по обстановке офиса с оптимальным финансовым результатом, будь то рабочие островки для сотрудников, кабинеты для переговоров или кабинеты ведущих менеджеров.

Многообразие столов, шкафов и универсальность многих приставок и тумб позволяет выразить индивидуальность в любом офисе.







СТОЛ ПРЯМОЙ
1185x650x750 / 1385x650x750/
1585x650x750



СТОЛ ЭРГОНОМИЧНЫЙ
1185x850x750 / 1385x850x750/
1585x850x750



СТОЛ ПЕРЕГОВОРНЫЙ
1800x800x750



СТОЛ ПРИСТАВНОЙ_1
1185x600x750



СТОЛ ПРИСТАВНОЙ_2
1185x700x728





ТУМБА ПОДКАТНАЯ



ТУМБА ПРИСТАВНАЯ



ТУМБА ПРИСТАВНАЯ
С ТОПОМ_1



ТУМБА ПРИСТАВНАЯ
С ТОПОМ_2



ГРЕДЕНЦИЯ_1



ГРЕДЕНЦИЯ_2
ЛЕВАЯ / ПРАВАЯ



ТУМБА ПРИСТАВНАЯ
ДЛЯ ОРГТЕХНИКИ



СТЕЛЛАЖ ОТКРЫТЫЙ



ТУМБА КУПЕ НИЗКАЯ



ТУМБА КУПЕ СРЕДНЯЯ



400x400x550



400x500x750



602x500x750



602x500x750

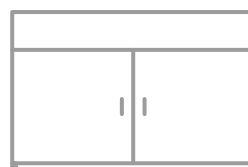

600x500x750



1200x500x680

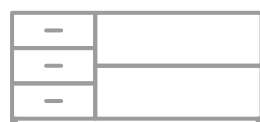

1200x500x680

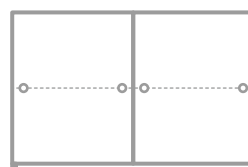

1200x362x750



724x362x1087

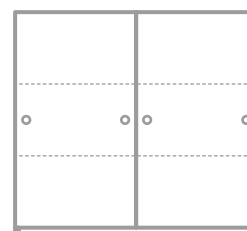

1200x362x1102



СТЕЛЛАЖ - ПЕРЕГОРОДКА 3x2



СТЕЛЛАЖ - ПЕРЕГОРОДКА 3x3



СТЕЛЛАЖ - ПЕРЕГОРОДКА 3x4



СТЕЛЛАЖ ПЕРЕГОРОДКА
РАДИУСНЫЙ 2x2



СТЕЛЛАЖ ПЕРЕГОРОДКА
РАДИУСНЫЙ 2x3



СТЕЛЛАЖ ПЕРЕГОРОДКА
РАДИУСНЫЙ 2x4



СТЕЛЛАЖ ПЕРЕГОРОДКА
РАДИУСНЫЙ 3x2



СТЕЛЛАЖ ПЕРЕГОРОДКА
РАДИУСНЫЙ 3x3



СТЕЛЛАЖ ПЕРЕГОРОДКА
РАДИУСНЫЙ 3x4

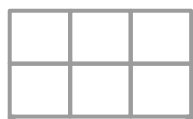

1054x362x741

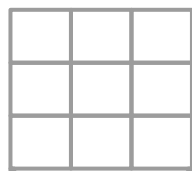

1054x362x1087

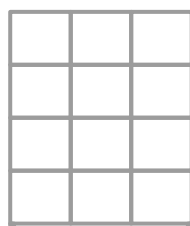

1054x362x1433

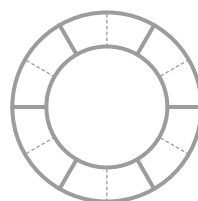

968x362x741/1087/1438
Ø внутренний 1184
Ø внешний 1908

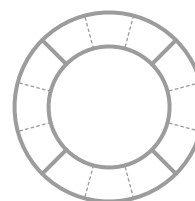

1360x362x741/1087/1438
Ø внутренний 1184
Ø внешний 1908



РАССТАНОВКА СТЕЛЛАЖЕЙ ЗМЕЙКОЙ



СТЕЛЛАЖ ВЫСОКИЙ
ОТКРЫТЫЙ УЗКИЙ



СТЕЛЛАЖ ВЫСОКИЙ
ОТКРЫТЫЙ ШИРОКИЙ



ШКАФ ПОЛУОТКРЫТЫЙ



ШКАФ КОМБИНИРОВАННЫЙ
СО СТЕКЛОМ



ШКАФ ДЛЯ ДОКУМЕНТАЦИИ



ШКАФ-ПЕНАЛ ДЛЯ ОДЕЖДЫ



ШКАФ ДЛЯ ОДЕЖДЫ



АНТРЕСОЛЬ УЗКАЯ



АНТРЕСОЛЬ ШИРОКАЯ



370x362x1779



724x362x1779

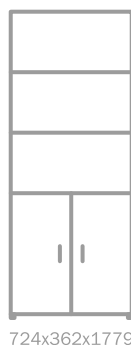

724x362x1779

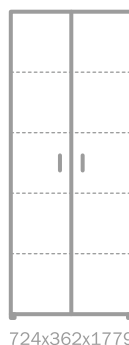

724x362x1779



370x580x1779



724x362x1779



370x362x400
370x580x400



724x362x400



ШКАФ ДЛЯ ХРАНЕНИЯ С ВЫДВИЖНЫМИ
ДЕМОНСТРАЦИОННЫМИ ПОЛКАМИ
724x362x1779



ШКАФ КОМБИНИРОВАННЫЙ
ДЛЯ ХРАНЕНИЯ УЧЕБНЫХ ПОСОБИЙ
724x362x1779



ШКАФ ДЛЯ ХРАНЕНИЯ
ПЛАКАТОВ И АЛЬБОМОВ
724x362x1779

РЕКОМЕНДОВАНО ПОД АУДИТОРНУЮ ДОСКУ



ТУМБА ТРЁХДВЕРНАЯ С ПОЛКАМИ
1354x340x720



ТУМБА С ПЛАСТИКОВЫМИ
ВЫДВИЖНЫМИ КОНТЕЙНЕРАМИ
1354x340x720



ТУМБА КОМБИНИРОВАННАЯ
С ЯЩИКАМИ И ПОЛКАМИ
1354x340x720

РЕКОМЕНДОВАНО ДЛЯ БИБЛИОТЕКИ



СТОЙКА АДМИНИСТРАТОРА МАЛАЯ
590x605x1150



СТОЙКА АДМИНИСТРАТОРА БОЛЬШАЯ
1185x605x1150



СТОЙКА АДМИНИСТРАТОРА УГЛОВАЯ
1100x1100x1150



УЧЕНИЧЕСКИЕ СТОЛЫ И СТУЛЬЯ

Учѐба - увлекательное занятие, и чтобы она приносила не только пользу, но и радость, мы позаботились о комфорте рабочего места ученика.

Правильная организация рабочего места для школьника имеет первостепенное значение. Это не просто мебель, но жизненное пространство для ребенка, в котором он проводит много времени. Неправильно подобранная высота стула или неудачная конфигурация стола грозит гораздо большими проблемами, чем простое неудобство.

Повышенная утомляемость и снижение концентрации внимания приводят к ухудшению усвоения материала. Неправильное положение позвоночника грозит малоприятными последствиями для здоровья. Так что, выбор функциональной и удобной мебели имеет критическое значение не только для оформления пространства, но и для качества жизни ребенка и его здоровья в будущем.





ВЫСОТА УЧЕНИЧЕСКОЙ МЕБЕЛИ В ЗАВИСИМОСТИ ОТ РОСТОВОЙ ГРУППЫ

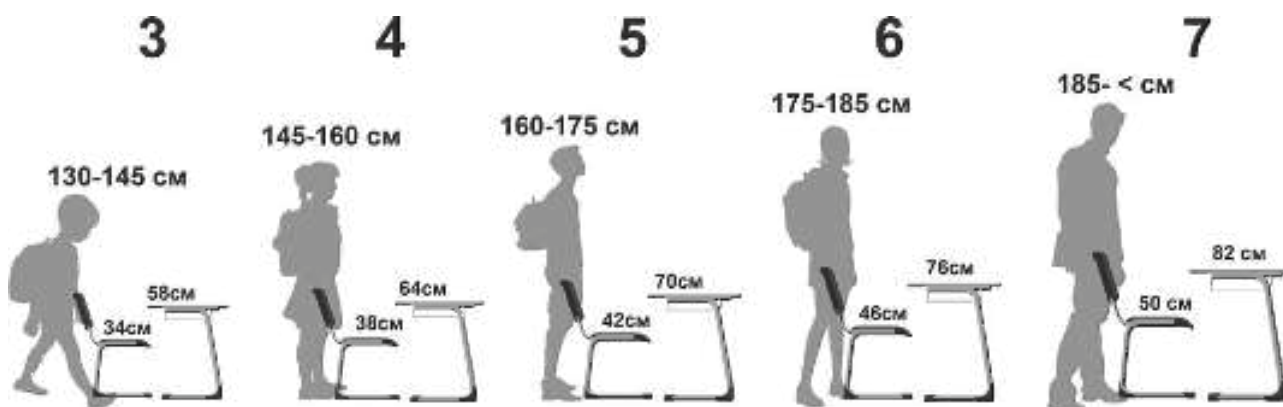

КОМПЛЕКТ УЧЕНИЧЕСКИЙ РОСТОВОЙ

БЕЗОПАСНЫЕ
ЗАКРУГЛЕННЫЕ
УГЛЫ



УСИЛИВАЮЩАЯ
ЖЕСТКОСТЬ КОНСТРУКЦИЯ ЦАРГИ

МЕТАЛЛИЧЕСКОЕ
ПОДСТОЛЬЕ

ПЛОСКООВАЛЬНЫЙ
МЕТАЛЛОКАРКАС

КОМПЛЕКТ УЧЕНИЧЕСКИЙ РЕГУЛИРУЕМЫЙ

ЭРГОНОМИЧНЫЕ
СПИНКА
И СИДЕНЬЕ



РЕГУЛИРОВКА
ВЫСОТЫ
СТОЛА

РЕГУЛИРОВКА
ВЫСОТЫ
СТУЛА

АНТИВАНДАЛЬНЫЕ
ПЛАСТИКОВЫЕ
ЗАГЛУШКИ

РАЗМЕР СТОЛЕШНИЦЫ ПО ГОСТУ

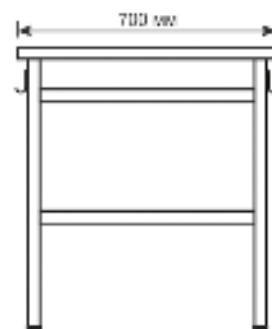
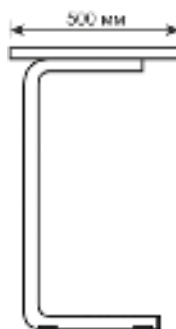
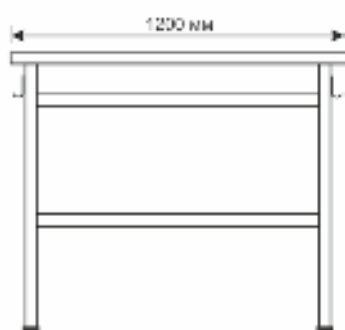



СТОЛ УЧЕНИЧЕСКИЙ ОДНОМЕСТНЫЙ РОСТОВОЙ
4/5/6/7 гр. р.



СТОЛ УЧЕНИЧЕСКИЙ ДВУХМЕСТНЫЙ РОСТОВОЙ
4/5/6/7 гр. р.



СТОЛ УЧЕНИЧЕСКИЙ ОДНОМЕСТНЫЙ РЕГУЛИРУЕМЫЙ
3-5/5-7 гр. р.



СТОЛ УЧЕНИЧЕСКИЙ ДВУХМЕСТНЫЙ РЕГУЛИРУЕМЫЙ
3-5/5-7 гр. р.



СТОЛ УЧЕНИЧЕСКИЙ ОДНОМЕСТНЫЙ РЕГУЛИРУЕМЫЙ
С УГЛОМ НАКЛОНА СТОЛЕШНИЦЫ 3-5/5-7 гр. р.



СТОЛ УЧЕНИЧЕСКИЙ ДВУХМЕСТНЫЙ РЕГУЛИРУЕМЫЙ
С УГЛОМ НАКЛОНА СТОЛЕШНИЦЫ 3-5/5-7 гр. р.



МЕТАЛЛИЧЕСКОЕ ПОДСТВОЛЬЕ ОБЕСПЕЧИВАЕТ
ДОПОЛНИТЕЛЬНОЕ МЕСТО ДЛЯ ХРАНЕНИЯ
УЧЕБНЫХ ПОСОБИЙ И ЛИЧНЫХ ВЕЩЕЙ
УЧЕНИКА



ЛИТАЯ КРОМКА ПРИДАЁТ СТОЛЕШНИЦЕ
ПРОЧНОСТЬ И НАДЁЖНОСТЬ, ЧТО В СВОЮ
ОЧЕРЕДЬ УВЕЛИЧИВАЕТ СРОК ЭКСПЛУАТАЦИИ



СТОЛ УЧЕНИЧЕСКИЙ ОДНОМЕСТНЫЙ РЕГУЛИРУЕМЫЙ
С ЛИТОЙ КРОМКОЙ 3-5/5-7 гр. р.



СТОЛ УЧЕНИЧЕСКИЙ ДВУХМЕСТНЫЙ РЕГУЛИРУЕМЫЙ
С ЛИТОЙ КРОМКОЙ 3-5/5-7 гр. р.



СТОЛ УЧЕНИЧЕСКИЙ ОДНОМЕСТНЫЙ РОСТОВОЙ
С ЛИТОЙ КРОМКОЙ 4/5/6/7 гр. р.



СТОЛ УЧЕНИЧЕСКИЙ ДВУХМЕСТНЫЙ РОСТОВОЙ
С ЛИТОЙ КРОМКОЙ 4/5/6/7 гр. р.





СТУЛ УЧЕНИЧЕСКИЙ РОСТОВОЙ «Т»
4/5/6/7 гр.р.



СТУЛ УЧЕНИЧЕСКИЙ РОСТОВОЙ «С»
4/5/6/7 гр.р.



СТУЛ УЧЕНИЧЕСКИЙ РЕГУЛИРУЕМЫЙ
3-5/5-7 гр.р.



СТУЛ УЧЕНИЧЕСКИЙ РОСТОВОЙ
МЯГКИЙ 5/6 гр. р.



ПЛАСТИКОВЫЕ ЗАГЛУШКИ ПРИДАЮТ МЕТАЛЛОКАРКАСУ
ЗАВЕРШЁННЫЙ ЭСТЕТИЧЕСКИЙ ВИД И ПОЗВОЛЯЮТ
ОБЕЗОПАСИТЬ НАПОЛЬНОЕ ПОКРЫТИЕ



СЕРИЯ LP

Серия «LP» сочетает в себе стиль, эргономичность, качество, функциональность. Расстановка мебели в помещении зависит от специфики проводимых занятий:

- кластерная или круговая рассадка при работе в командах;
- индивидуальная рассадка при работе за компьютером;
- групповая рассадка во время лекций.

Принципы, которыми мы руководствовались при создании данной серии, учитывают не только российский, но и международный опыт планирования образовательной среды и организации учебных процессов.







«LP/1»

СТОЛ УЧЕНИЧЕСКИЙ ОДНОМЕСТНЫЙ РЕГУЛИРУЕМЫЙ
/СТОЛЕШНИЦА /MOLDPLAST/ 3-5/5-7 гр. р.



«LP/2»

СТОЛ УЧЕНИЧЕСКИЙ ДВУХМЕСТНЫЙ РЕГУЛИРУЕМЫЙ
/СТОЛЕШНИЦА /MOLDPLAST/ 3-5/5-7 гр. р.



* Возможность изготовления изделия в предложенных цветах уточнять у производителя



LPK/3»

СТОЛ ТРАНСФОРМЕР ДВУХМЕСТНЫЙ
/ОТКИДНАЯ СТОЛЕШНИЦА/



«LPL/4»

СТОЛ ТРАНСФОРМЕР ДЛЯ ИНДИВИДУАЛЬНЫХ
И ГРУППОВЫХ ЗАНЯТИЙ
/ОТКИДНАЯ СТОЛЕШНИЦА – ДУГА/



«LPL/5»

СТОЛ ТРАНСФОРМЕР ДЛЯ ИНДИВИДУАЛЬНЫХ
И ГРУППОВЫХ ЗАНЯТИЙ
/ОТКИДНАЯ СТОЛЕШНИЦА – ТРАПЕЦИЯ/



«LPL/6»

СТОЛ ТРАНСФОРМЕР ДЛЯ ИНДИВИДУАЛЬНЫХ
И ГРУППОВЫХ ЗАНЯТИЙ
/ОТКИДНАЯ СТОЛЕШНИЦА – ТРАПЕЦИЯ /MOLDPLAST/



* Возможность изготовления изделия в предложенных цветах уточнять у производителя



«LPK/3.1.1»
СТОЛ ТРАНСФОРМЕР
/ОТКИДНАЯ СТОЛЕШНИЦА /ЛДСП/



«LPK/3.1.2»
СТОЛ ТРАНСФОРМЕР
/ОТКИДНАЯ СТОЛЕШНИЦА /MOLDPLAST/



* Возможность изготовления изделия в предложенных цветах уточнять у производителя



«LPC/10»
СТОЛ РЕГУЛИРУЕМЫЙ /СТОЛЕШНИЦА /ЛДСП/
3-5/5-7 гр. р.



«LPC/10.1»
СТОЛ РЕГУЛИРУЕМЫЙ /СТОЛЕШНИЦА/
MOLDPLAST/ 3-5/5-7 гр. р.



* Возможность изготовления изделия в предложенных цветах уточнять у производителя





«СКУЛ»
СТОЛ УЧЕНИЧЕСКИЙ ОДНОМЕСТНЫЙ
РЕГУЛИРУЕМЫЙ
3-5 /5-7 гр. р.



«СКУЛ»
СТОЛ УЧЕНИЧЕСКИЙ ДВУХМЕСТНЫЙ
РЕГУЛИРУЕМЫЙ
3-5 /5-7 гр. р.



«СКУЛ»
СТОЛ УЧЕНИЧЕСКИЙ ОДНОМЕСТНЫЙ
РЕГУЛИРУЕМЫЙ С РЕГУЛИРУЕМЫМ УГЛОМ
НАКЛОНА СТОЛЕШНИЦЫ
3-5 /5-7 гр. р.



«СКУЛ»
СТОЛ УЧЕНИЧЕСКИЙ ДВУХМЕСТНЫЙ
РЕГУЛИРУЕМЫЙ С РЕГУЛИРУЕМЫМ УГЛОМ
НАКЛОНА СТОЛЕШНИЦЫ
3-5 /5-7 гр. р.





«LP/1»
СТУЛ УЧЕНИЧЕСКИЙ РОСТОВОЙ
/СИДЕНЬЕ И СПИНКА MOLDPLAST/ 6 гр.р.



«LP/1.1»
СТУЛ УЧЕНИЧЕСКИЙ РЕГУЛИРУЕМЫЙ
/СИДЕНЬЕ И СПИНКА MOLDPLAST/ 3-5/5-7 гр.р.



* Возможность изготовления изделия в предложенных цветах уточнять у производителя



«LP/5»
СТУЛ ЭРГОНОМИЧНЫЙ
/СИДЕНЬЕ И СПИНКА MOLDPLAST/ 6 гр.р.



«LP/5.1»
СТУЛ ЭРГОНОМИЧНЫЙ С ПЮПИТРОМ
/СИДЕНЬЕ И СПИНКА MOLDPLAST/ 6 гр.р.



* Возможность изготовления изделия в предложенных цветах уточнять у производителя



СТУЛ «LP/3»
СТУЛ РЕГУЛИРУЕМЫЙ ДЛЯ СПЕЦКАБИНЕТОВ
/СИДЕНЬЕ И СПИНКА MOLDPLAST/ 5-7 гр.р.



«LP/6»
СТУЛ ЭРГОНОМИЧНЫЙ С МЕСТОМ ДЛЯ ХРАНЕНИЯ
/СИДЕНЬЕ И СПИНКА MOLDPLAST/ 6 гр.р.



* Возможность изготовления изделия в предложенных цветах уточнять у производителя

**MOLDPLAST / ПОЛИПРОПИЛЕН / - СОВРЕМЕННЫЙ МАТЕРИАЛ, ОБЕСПЕЧИВАЮЩИЙ
ВЫСОКУЮ УСТОЙЧИВОСТЬ К ВНЕШНИМ ВОЗДЕЙСТВИЯМ В УСЛОВИЯХ АКТИВНОЙ
ЭКСПЛУАТАЦИИ И ПРИ ЭТОМ АБСОЛЮТНО ГИГИЕНИЧЕН**



«LP/7»
 СТУЛ УЧЕНИЧЕСКИЙ РОСТОВОЙ
 /СИДЕНЬЕ И СПИНКА MOLDPLAST/ 6 гр.р.



«LP/7.1»
 СТУЛ УЧЕНИЧЕСКИЙ РОСТОВОЙ
 /СИДЕНЬЕ И СПИНКА MOLDPLAST/ 6 гр.р.



* Возможность изготовления изделия в предложенных цветах уточнять у производителя



«LP/7.2»
 СТУЛ УЧЕНИЧЕСКИЙ РОСТОВОЙ
 /СИДЕНЬЕ И СПИНКА MOLDPLAST/ 6 гр.р.



«LP/8»
 СТУЛ УЧЕНИЧЕСКИЙ РЕГУЛИРУЕМЫЙ
 /СИДЕНЬЕ И СПИНКА MOLDPLAST/ 5-7 гр.р.



* Возможность изготовления изделия в предложенных цветах уточнять у производителя





«КВАНТ»
 СТУЛ УЧЕНИЧЕСКИЙ РЕГУЛИРУЕМЫЙ
 /СИДЕНЬЕ И СПИНКА MOLDPLAST/ 3-5 /5-7 гр. р.



* Возможность изготовления изделия в предложенных цветах уточнять у производителя

НОВИНКА!

«КВАНТ»



«КВАНТ»
 СТОЛ УЧЕНИЧЕСКИЙ ОДНОМЕСТНЫЙ РЕГУЛИРУЕМЫЙ
 СТОЛЕШНИЦА /MOLDPLAST/ 3-5 /5-7 гр. р.



«КВАНТ»
 СТОЛ УЧЕНИЧЕСКИЙ ДВУХМЕСТНЫЙ РЕГУЛИРУЕМЫЙ
 СТОЛЕШНИЦА /MOLDPLAST/ 3-5 /5-7 гр. р.



* Возможность изготовления изделия в предложенных цветах уточнять у производителя



«КВАНТ»
 СТОЛ УЧЕНИЧЕСКИЙ ОДНОМЕСТНЫЙ РЕГУЛИРУЕМЫЙ
 С РЕГУЛИРУЕМЫМ УГЛОМ НАКЛОНА СТОЛЕШНИЦЫ
 С ЛИТОЙ КРОМКОЙ 3-5 /5-7 гр. р.



«КВАНТ»
 СТОЛ УЧЕНИЧЕСКИЙ ДВУХМЕСТНЫЙ РЕГУЛИРУЕМЫЙ
 С РЕГУЛИРУЕМЫМ УГЛОМ НАКЛОНА СТОЛЕШНИЦЫ
 С ЛИТОЙ КРОМКОЙ 3-5 /5-7 гр. р.

«LP/ QUATTRO»
СТОЛ ДЛЯ ГРУППОВЫХ ЗАНЯТИЙ С ВЫДВИЖНЫМИ СИДЕНИЯМИ



ВОЗМОЖНОСТЬ НАНЕСЕНИЯ УФ ПЕЧАТИ РАЗЛИЧНОЙ ТЕМАТИКИ
РЕКОМЕНДОВАНО ДЛЯ СПЕЦ.ПОМЕЩЕНИЙ

«SEATABLE «2V1»
СТУЛ-СТОЛ ТРАНСФОРМЕР



ЭТАПЫ ТРАНСФОРМАЦИИ



*ЦВЕТ ПО ЗАПРОСУ



СЕРИЯ ТРАНСФОРМЕР

С самого начала обучения дети приобретают опыт работы в команде и тем самым овладевают навыками, которые пригодятся им в будущем.

В таких условиях мебель должна легко перемещаться, чтобы подойти для любой группы и любых задач, - этому требованию отвечает наша школьная мебель серии «ТРАНСФОРМЕР».

Из столов в классе можно быстро организовать разнообразные варианты для групповой и индивидуальной работы. Она имеет небольшой вес и легко передвигается.

Дизайн изделий серии создаёт чёткие линии в интерьере, а лёгкость модификации делает помещение идеально подходящим для любых занятий.



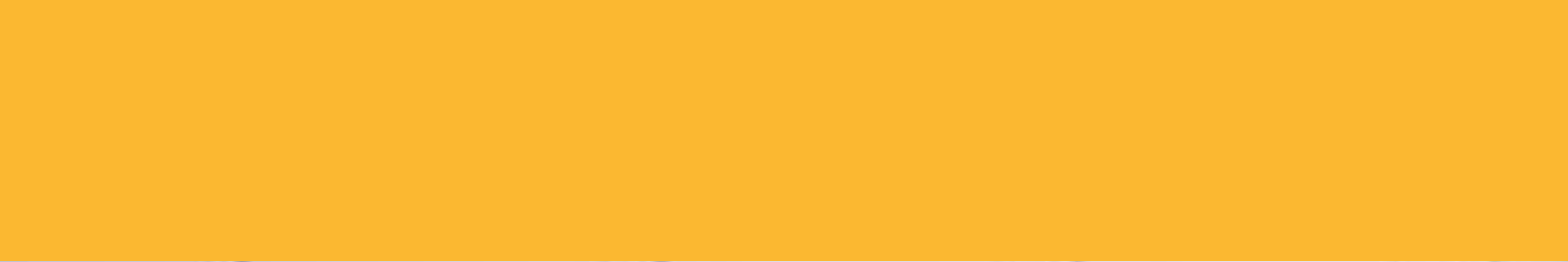



ВАРИАНТЫ РАССТАНОВКИ

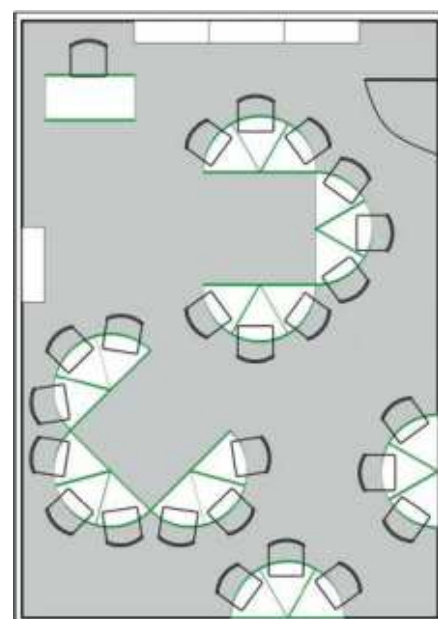
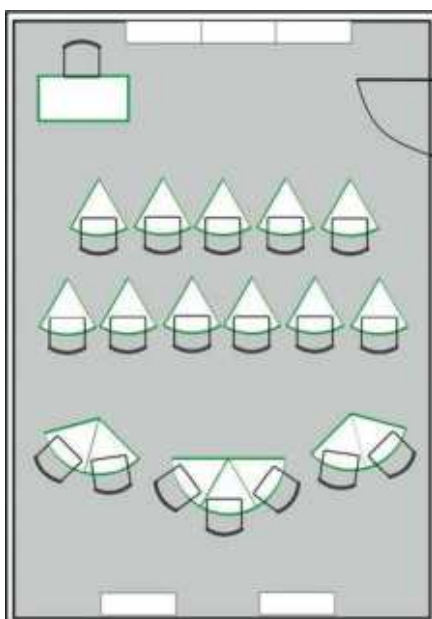
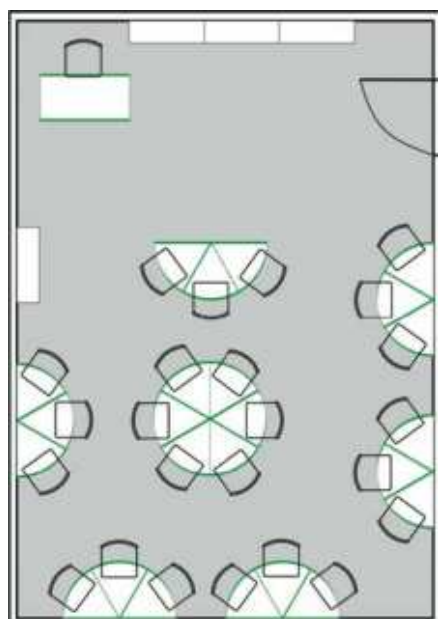

СТОЛ ТРАНСФОРМЕР РОСТОВОЙ «ОРИГАМИ» 5/6 гр. р.

ТРАНСФОРМИРУЕМОЕ РАБОЧЕЕ МЕСТО УЧЕНИКА ДАЁТ ВОЗМОЖНОСТЬ ИЗМЕНЕНИЯ ИНТЕРЬЕРА ДЛЯ ОРГАНИЗАЦИИ ГРУППОВОЙ И САМОСТОЯТЕЛЬНОЙ РАБОТЫ.

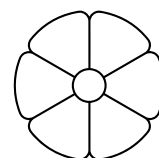

Ø стола 1400
H=700/760



ВАРИАНТЫ РАССТАНОВКИ

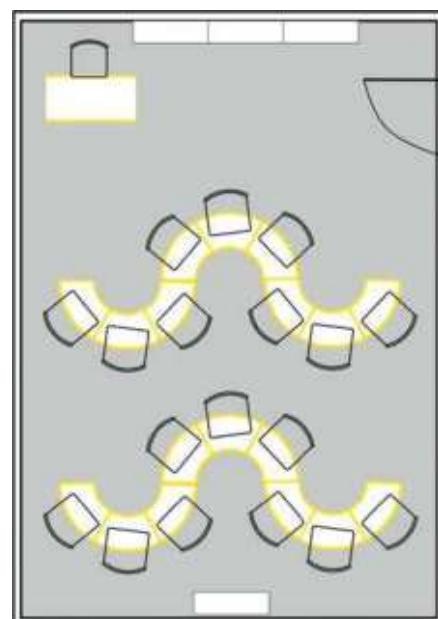
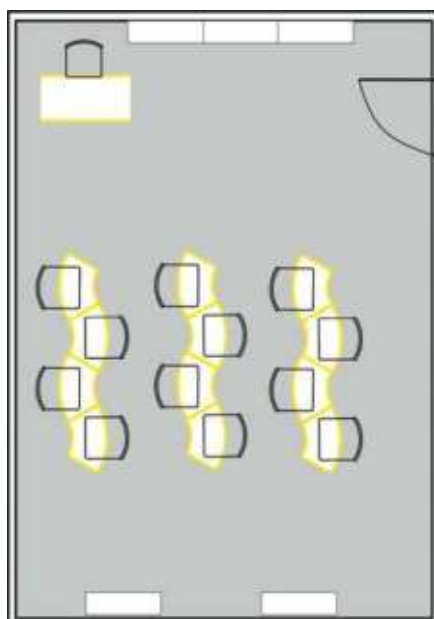
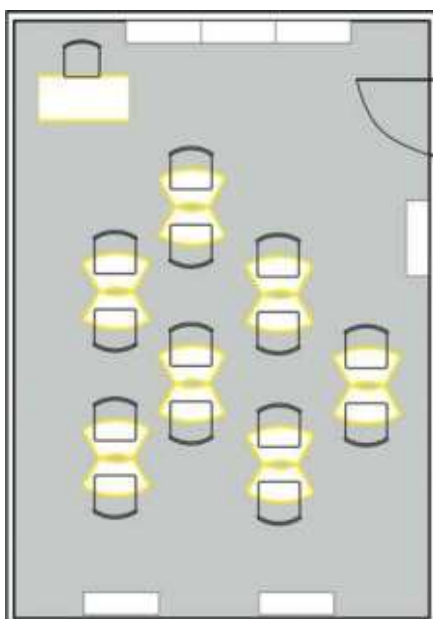

СТОЛ ТРАНСФОРМЕР РЕГУЛИРУЕМЫЙ «ДУГА» 3-5/5-7 гр. р.

Стол «ДУГА» – ИМЕЕТ НЕОБЫЧНУЮ ФОРМУ, БЛАГОДАРЯ КОТОРОЙ ИЗ НЕСКОЛЬКИХ СТОЛОВ МОЖНО СОСТАВИТЬ ОРИГИНАЛЬНЫЙ БОЛЬШОЙ СТОЛ В ВИДЕ ВОЛНЫ, ОКРУЖНОСТИ, ПОЛУКРУГА ИЛИ ИСПОЛЬЗОВАТЬ КАК ОДИН, ОТДЕЛЬНО СТОЯЩИЙ,



1210x700
H=580-700/700-820





ВАРИАНТЫ РАССТАНОВКИ

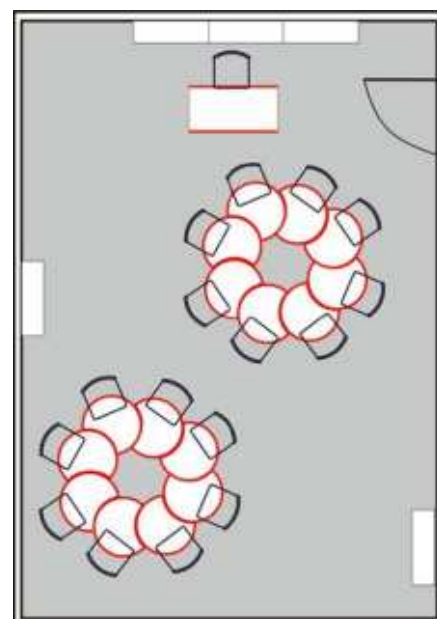
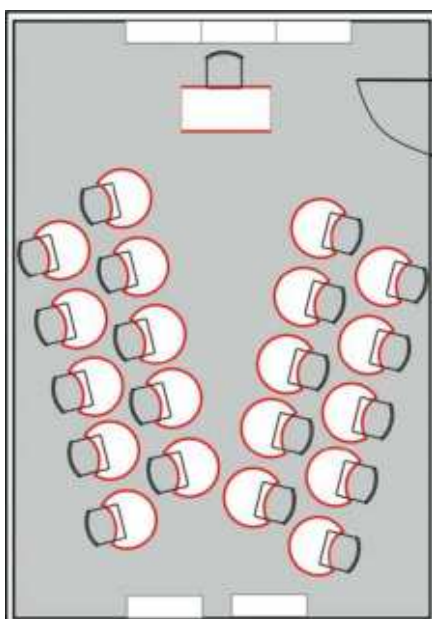
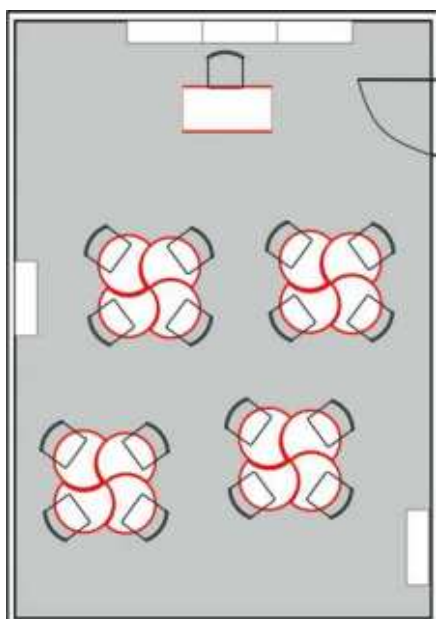

СТОЛ ТРАНСФОРМЕР РЕГУЛИРУЕМЫЙ
«ОРИО» 3-5/5-7 гр. р.

Стол «ОРИО» – ПРЕДНАЗНАЧЕН ДЛЯ
СОВРЕМЕННЫХ УЧЕБНЫХ КАБИ-
НЕТОВ, МЕДИАЗОН, БИБЛИОТЕК.

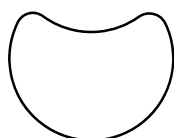

Ø стола 1050
Н=580-700/700-820



ВАРИАНТЫ РАССТАНОВКИ

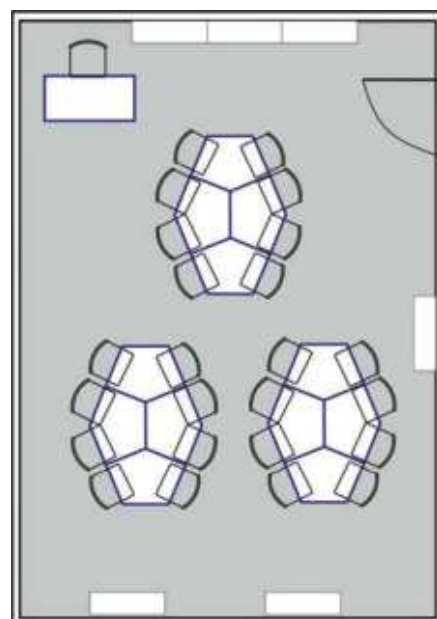
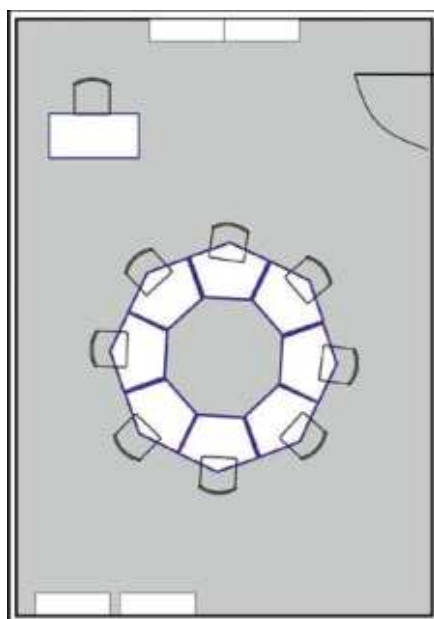
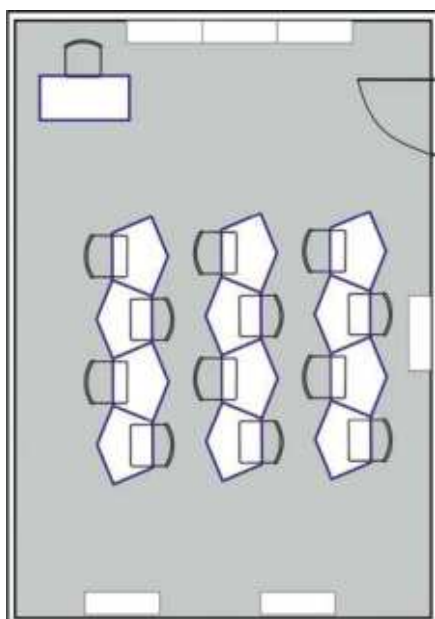

СТОЛ ТРАНСФОРМЕР РЕГУЛИРУЕМЫЙ «ПЕНТА» 3-5/5-7 гр. р.

С ТОЛЕШНИЦА ИЗГОТОВЛЕНА В ФОРМЕ ТРАПЕЦИИ, ЧТО ПОЗВОЛЯЕТ ОРГАНИЗОВАТЬ РАБОЧЕЕ ПРОСТРАНСТВО ИЗ НЕСКОЛЬКИХ СТОЛОВ РАЗЛИЧНЫМИ СПОСОБАМИ.

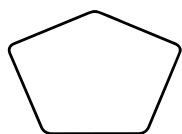

1078x780
H=580-700/700-820



ВАРИАНТЫ РАССТАНОВКИ

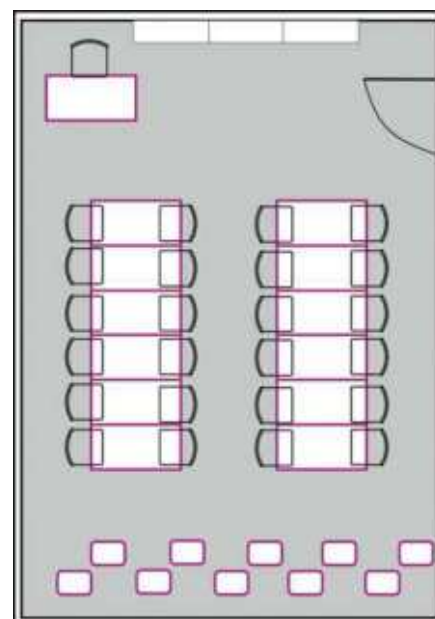
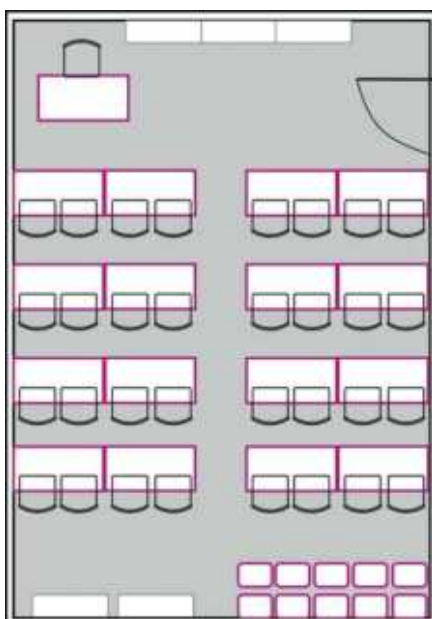
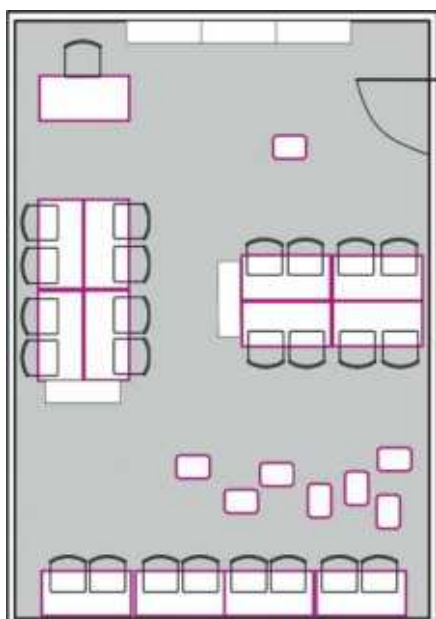

СТОЛ ТРАНСФОРМЕР РЕГУЛИРУЕМЫЙ
«ФЛИП ТОП» 3-5/5-7 гр. р.

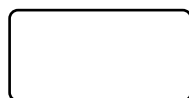

1200x600
H=580-700/700-820



СПЕЦИАЛИЗИРОВАННЫЕ КАБИНЕТЫ

В рамках образовательного процесса современные школы предоставляют своим учащимся возможность изучения разнообразных специальных предметов (физика, химия, информатика, биология и пр.), каждый из которых требует оборудования отдельного кабинета и размещения в нём определенного типа мебели.







СТОЛ ДЛЯ РАСКРОЯ
2000x1200x850



СТОЛ ТЕХНОЛОГИЧЕСКИЙ_1
правый/левый 1200x500x760



СТОЛ КОМПЬЮТЕРНЫЙ
1200x600x760



СТОЛ ТЕХНОЛОГИЧЕСКИЙ_2
1380x675x750/1750

СТОЛ ДЛЯ ЗАНЯТИЙ РОБОТОТЕХНИКОЙ



СТАЦИОНАРНЫЙ 2460x1240x980



МОБИЛЬНЫЙ 2460x1240x980





СТОЛ ФИЗИЧЕСКИЙ
/ПОКРЫТИЕ ПЛАСТИК/
1200x600x640/700/760/820



СТОЛ ХИМИЧЕСКИЙ
/ПОКРЫТИЕ ПЛАСТИК/
1200x600x640/700/760/820



СТОЛ ФИЗИЧЕСКИЙ /ПОКРЫТИЕ ПЛАСТИК/
С ТУМБОЙ ПОД КОММУНИКАЦИИ
1200x600x640/700/760/820



СТОЛ ДЕМОНСТРАЦИОННЫЙ /ПОКРЫТИЕ ПЛАСТИК/
С СИСТЕМОЙ ХРАНЕНИЯ
2400x750x900



СТОЛ ДЛЯ КОВОРКИНГА
1200x650x760

РЕКОМЕНДОВАНО ДЛЯ СПЕЦКАБИНЕТОВ



СТУЛ ЛАБОРАТОРНЫЙ_1



СТУЛ ЛАБОРАТОРНЫЙ_2



«LP/2»
СТУЛ ДЛЯ СПЕЦКАБИНЕТОВ



«LP/4»
СТУЛ ДЛЯ СПЕЦКАБИНЕТОВ



МНОГОФУНКЦИОНАЛЬНАЯ ШКОЛЬНАЯ ДОСКА



Школьная доска должна быть многофункциональной, безопасной, долговечной. Система раздвижных школьных досок АГАТ МЕБЕЛЬ отвечает всем перечисленным выше качествам и незаменима в образовательных учреждениях разной направленности.

Система состоит из пяти элементов, и включает в себя четыре аудиторных доски с различными поверхностями на выбор заказчика (магнитно-маркерные, магнитно-меловые), и место для интеграции ин-

терактивной доски в центральной части системы.

Система представляет собой двухрядную конструкцию: первый ряд стационарный состоит из двух боковых аудиторных досок и свободного места для интерактивной доски. Второй ряд состоит из двух передвижных аудиторных досок. Подвижный рельсовый механизм на роликовых направляющих позволяет перемещать доски в горизонтальной плоскости, тем самым увеличивая поверхность рабочего пространства аудитории.



4015x210x1445/1655

МАКСИМУМ ВОЗМОЖНОСТЕЙ - МАКСИМУМ КОМФОРТА

ПИШИ МЕЛОМ / РИСУЙ МАРКЕРОМ / СМОТРИ ВИДЕО
ДВИГАЙ ДОСКИ В ЛЮБУЮ УДОБНУЮ СТОРОНУ



ТУМБА ПОД АУДИТОРНУЮ ДОСКУ



3604x362x786

ПРАВИЛЬНОЕ РАСПОЛОЖЕНИЕ АУДИТОРНОЙ ДОСКИ ПО СанПин

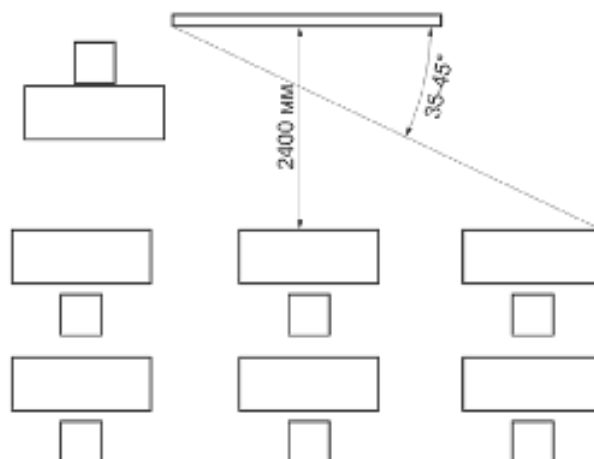

СЕРИЯ МАТРИЦА

Стеллаж – очень практичный предмет мебели, который может выполнять не только свою основную функцию – хранения, но и служить одним из интересных элементов интерьера, помогать в зонировании пространства.

Открытые полки придают помещению легкость, не загромождают его. Кроме того, это недорогой и удобный вариант для хранения множества различных вещей.

Стеллажи серии «Матрица» - это модульная система разделения зон, идеально подходящая для многофункциональных помещений, в которой можно сочетать общие, индивидуальные и совместные рабочие места.

Ассортимент серии имеет широкий габаритный ряд с большим выбором аксессуаров: полки, ящики и короба, что в свою очередь позволяет создавать простое и привлекательное разделение пространства на зоны для различных стилей работы - в открытой планировке и в гибких рабочих зонах.







МАТРИЦА 2/5
780x400x1930



МАТРИЦА 8/6
3060x400x2310



МАТРИЦА 3/5
1160x400x1930



МАТРИЦА 6/5
2300x400x1930



МАТРИЦА 4/5 горка
1540x400x1930/1550/1170/790



МАТРИЦА 4/5
1540x400x1930



СЕРИЯ ГЕОГРАФИЯ

Данная серия - это динамичная мебельная система, способная обеспечить множество вариаций интерьерных решений в помещениях различной направленности.

Диапазон и конфигурация, представленных изделий позволяют работать более разнообразно: индивидуально или в команде.

Каждая, предложенная модель буферизует внешний шум и обеспечивает визуальную конфиденциальность.

Ассортимент данной серии разработан с учётом трансформации и совместимости между собой, а лаконичный современный дизайн позволяет использовать её в любых интерьерах и сочетать с другими коллекциями.







«НИАГАРА»
МЯГКИЙ МОДУЛЬ ДЛЯ РАБОТЫ И ОТДЫХА
1120x1350



«САФАРИ»
МЯГКИЙ МОДУЛЬ ДЛЯ РАБОТЫ И ОТДЫХА
2180x680x1110



«ПИРАМИДА»
ПОДИУМ ДЛЯ ГРУППОВЫХ ЗАНЯТИЙ
1535x1540x1320



«ФЬОРД»
КОНФЕРЕНЦ-КРЕСЛО С ОТКИДНЫМ СТОЛИКОМ
565x600x880



«РИФ» ЭКРАН ПЕРЕГОРОДКА

ВАРИАНТЫ КОМПЛЕКТАЦИИ



РАЗМЕРЫ ШИРИНЫ ЭКРАНА:
/675/1180/1380/1450/1580/



«РИФ 1»
/СТАЦИОНАРНЫЙ/
H=350



«РИФ 3»
/СТАЦИОНАРНЫЙ/
H=1350



«РИФ 2»
/СТАЦИОНАРНЫЙ/
H=1000



«РИФ 4»
/МОБИЛЬНЫЙ/
H=1000/1350

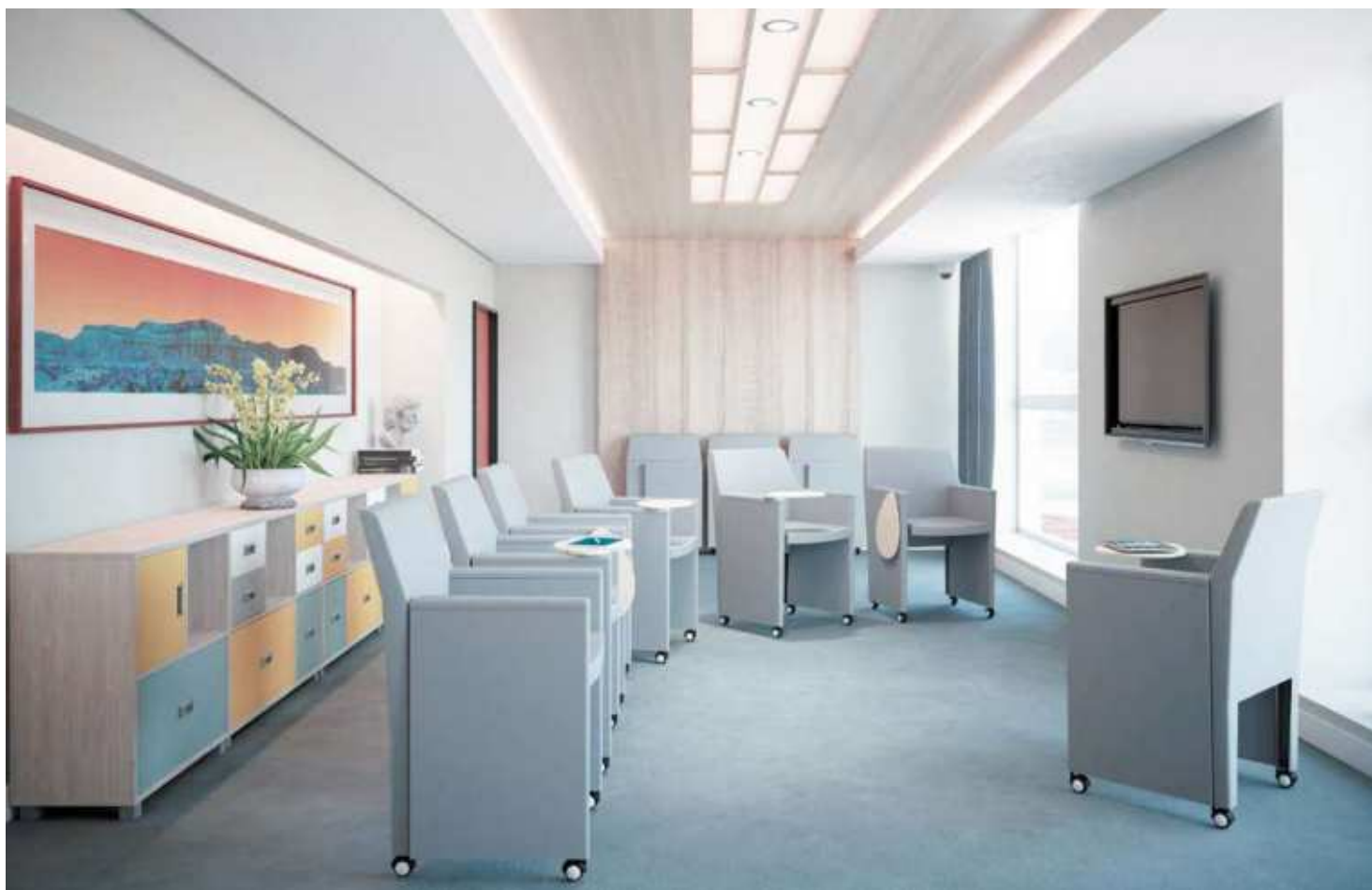

МОБИЛЬНЫЙ ОФИС



«ЭТНА_1.1»
/стационарный модуль/
1265 x 1000 x 1380
/столешница 1165x600/
915 x 1000 x 1380
/столешница 815x600/



«ЭТНА_1.3»
/стационарный модуль/
2300 x 1265 x 1380



«ЭТНА_1.2»
/складной модуль/
1120x880x1370



«ЭТНА_1.4»
/стационарный модуль/
2700x1140x1435



СЕРИЯ ДОМИНО

Мягкие модули серии «ДОМИНО» – это современная трансформация пространства, совершенство функциональности, и неограниченные возможности для комбинирования. Оптимальное сочетание формы и стиля.

Модульная мягкая мебель воплощает основные тенденции в современном дизайнерском подходе к организации как образовательных, так и любых общественных пространств.

- удобное зонирование
- трансформация пространства
- многофункциональность
- эргономичность







КОНФИГУРАЦИЯ МОДУЛЕЙ



Мм1.1169
650x650xh440



Мм1.1170
650x650xh440



Мм1.1171
1300x650xh440



Мм1.1172
650x650xh720



Мм1.1173
650x650xh720



Мм1.1174
1300x650xh720



Мм1.1175
1300x650xh720
/левый/правый/



Мм1.1176
1300x650xh720
/левый/правый



Мм1.1177/78/79
900x650xh720
1300x650xh720
1950x650xh720

КОНФИГУРАЦИЯ МОДУЛЕЙ



Мм1.0783
650x650xh440



Мм1.0876
650x650xh440



Мм1.0877
1300x650xh440



Мм1.0878
650x650xh730



Мм1.0730
1300x650xh730



Мм1.1032
650x650xh730



Мм1.0879
1300x650xh730
/левый/правый/



Мм1.0857
1300x650xh730
/левый/правый/



Мм1.1130
900x650xh730



Мм1.1131
1300x650xh730



Мм1.0731
650x650xh730



Мм1.1128
1300x650xh730
/левый/правый/



Мм1.0880
1300x650xh730
/левый/правый/



Мм1.1129
1300x650xh730



Мм1.1132
1950x650xh730





КОНФИГУРАЦИЯ МОДУЛЕЙ



Мм1.0897
550x550xh420



Мм1.1133
1100x550xh420



Мм1.1134
1000x950xh620



Мм1.0882
1100x550xh620
/левый/правый/





КОНФИГУРАЦИЯ МОДУЛЕЙ



Мм1.0899
760x760xh450



Мм1.1135
1260x760xh450



Мм1.1136
760x760xh740



Мм1.0898
1260x760xh740



Мм1.1137
760x760xh740
/левый/правый/



Мм1.1138
1260x760xh740
/левый/правый/



Мм1.0822
760x760xh740



Мм1.0884
1010x760xh740

КОНФИГУРАЦИЯ МОДУЛЕЙ



Мм1.1148
960x960xh800



Мм1.1145
530x720xh800



Мм1.1146
1040x720xh800



Мм1.1147
720x720xh800



Мм1.1149
880x880xh800



Мм1.1160
/боковина/
50x720xh760



Мм1.1153
960x960xh1140



Мм1.1150
530x720xh1140



Мм1.1151
1040x720xh1140



Мм1.1152
720x720xh1140



Мм1.1154
880x880xh1140



Мм1.1161
/боковина/
50x720xh1100



Мм1.1158
960x960xh1480



Мм1.1155
530x720xh1480



Мм1.1156
1040x720xh1480



Мм1.1157
720x720xh1480



Мм1.1159
880x880xh1480



Мм1.1162
/боковина/
50x720xh1440





КОНФИГУРАЦИЯ МОДУЛЕЙ



Мм1.1163 /левый/
900x550xh450



Мм1.1163 /правый/
900x550xh450



Мм1.1165
1100x970xh450



Мм1.1166 /левый/
1100x550xh450



Мм1.1166 /правый/
1100x550xh450



Мм1.1167 /левый/
900x850xh710



Мм1.1167 /правый/
900x850xh710



Мм1.1164
900x850xh450



Мм1.1168 /левый/
1450x860xh710



Мм1.1168 /правый/
1450x860xh710

КОНФИГУРАЦИЯ МОДУЛЕЙ



Мм1.1180
600x740xh770



Мм1.1183
1200x740xh770



Мм1.1189/92
600/1200x1360xh770



Мм1.1186
760x760xh770



Мм1.1181
600x740xh1170



Мм1.1184
1200x740xh1170



Мм1.1190/93
600/1200x1360xh1170



Мм1.1187
760x760xh1170



Мм1.1182
600x740xh1560



Мм1.1185
1200x740xh1560



Мм1.1191/94
600/1200x1360xh1560



Мм1.1188
760x760xh1560





КОНФИГУРАЦИЯ МОДУЛЕЙ



СТОЛИК_1
630x630xh330



СТОЛИК_2
630x630xh460



Мм1.1921/22
650/1300x650xh460



Мм1.1923
650x650xh710



Мм1.1925
650x650xh710



Мм1.1926
1300x650xh710
/левый/правый



Мм1.1927
1300x650xh710
/левый/правый/



Мм1.1924
1300x650xh710



Мм1.1931/32/33
900/1300/1950x650xh710



Мм1.1928
1300x650xh710
/левый/правый/



Мм1.1929
1300x650xh710



Мм1.1930
1300x650xh710



КОНФИГУРАЦИЯ МОДУЛЕЙ



Мм1.1934
570x700xh740



Мм1.1937
1120x700xh740



Мм1.1943
670x700xh740
/левый/правый/



Мм1.1946
1220x700xh740
/левый/правый/



Мм1.1935
570x700xh1010



Мм1.1938
1120x700xh1010



Мм1.1944
670x700xh1010
/левый/правый/



Мм1.1947
1220x700xh1010
/левый/правый/



Мм1.1936
570x700xh1510



Мм1.1939
1120x700xh1510



Мм1.1945
670x700xh1510
/левый/правый/



Мм1.1947
1220x700xh1010
/левый/правый/

КОНФИГУРАЦИЯ МОДУЛЕЙ



Мм1.1949
1670x700xh740



Мм1.1952
1770x700xh740
/левый/правый/



Мм1.1955
770x700xh740



Мм1.1958/61
1320/1870x700xh740



Мм1.1950
1670x700xh1010



Мм1.1953
1770x700xh1010
/левый/правый/



Мм1.1956
770x700xh1010



Мм1.1959/62
1320/1870x700xh1010



Мм1.1951
1670x700xh1510



Мм1.1954
1770x700xh1510
/левый/правый/



Мм1.1957
770x700xh1510



Мм1.1960/63
1320/1870x700xh1510





КОНФИГУРАЦИЯ МОДУЛЕЙ



Мм1.1964
740x740xh230



Мм1.1966
670x740xh230



Мм1.1967
630x770xh420



Мм1.1968
1240x770xh420



Мм1.1969
1240x770xh800
/левый/правый/



Мм1.1970
630x770xh800



Мм1.1971
1240x770xh800
/левый/правый/

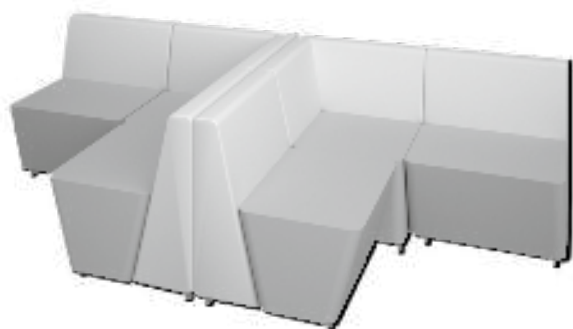

СВЯЗЬ



ОБЩЕНИЕ



ПРОСТРАНСТВО



ВСТРЕЧА



ОТКРЫТИЕ



СТИЛЬ

СЕРИЯ КАЛЕЙДОСКОП

Мягкие модули являются необходимой составляющей, при формировании вариативной обучающей среды современной школы.

С их помощью можно составить многофункциональные композиции, которые могут быть использованы, как в классах, так и в рекреационных зонах.

Используя различные фактуры, цвета обивки и комбинации расстановки можно создать комплексное решение, которое позволит наилучшим образом организовать пространство образовательного учреждения.







ПУФ «КУБ»
400x400xH=450



ПУФ «ЦИЛИНДР»
Ø 400/H=450



ПУФ «КРУГ»
Ø 390/600/800/1000
H=400/450



ПУФ «ДВУХМЕСТНЫЙ»
1000x630xH=450



МОДУЛЬНЫЙ ПУФ
«ПОЛУМЕСЯЦ»
Ø 1000/H=450



МОДУЛЬНЫЙ ПУФ
«ДИАГРАММА»
1280x690xH=450



ПУФ «ПОЛУКРУГ»
890x440xH=450



ПУФ «КАМЕНЬ»
Ø 570/680/800/920/1300/1360
H=400



ПУФ ТРАНСФОРМЕР
«ДИАГРАМА»
Ø 1800/Н=450



ПУФ ТРАНСФОРМЕР
«ПОЛУМЕСЯЦ»
Ø 1950/Н=450



ПУФ ТРАНСФОРМЕР
«ЦВЕТОК-3»
Ø 2430/Н=450



ПУФ ТРАНСФОРМЕР
«ЦВЕТОК-2»
Ø 1200/Н=450



ПУФ ТРАНСФОРМЕР
«ЦВЕТОК-1»
Ø 1720/Н=450



МОДУЛЬНЫЙ ПУФ «СОТЫ»
/один элемент/
1000x900xH=450



Серия ФРЕШ

ЛДСП*

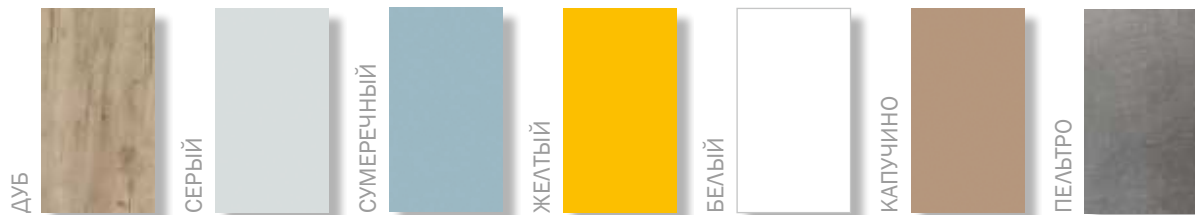

МЕТАЛЛ*

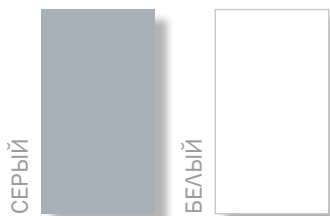

* Возможность изготовления изделия в предложенных цветах и их вариативность уточнять у производителя

Серия УНИКУМ

ЛДСП*



МЕТАЛЛ*



* Возможность изготовления изделия в предложенных цветах и их вариативность уточнять у производителя

Серия КВАДРА

ЛДСП*

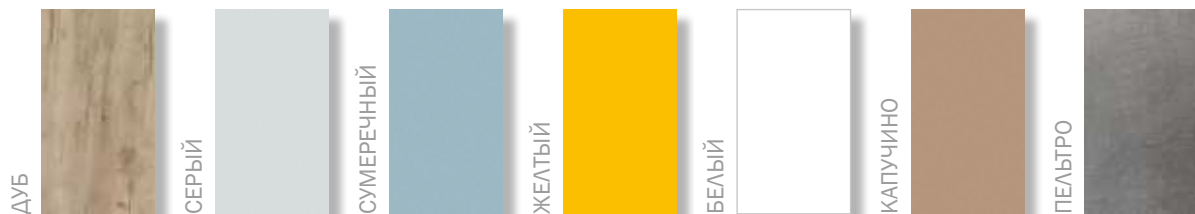

МЕТАЛЛ*

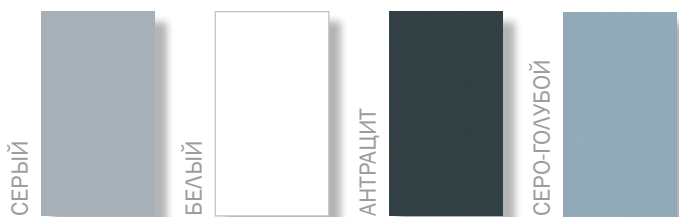

* Возможность изготовления изделия в предложенных цветах и их вариативность уточнять у производителя

Серия ОПТИМА

ЛДСП*

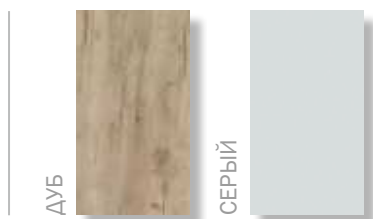

* Возможность изготовления изделия в предложенных цветах и их вариативность уточнять у производителя

УЧЕНИЧЕСКАЯ МЕБЕЛЬ / Серия LP

ЛДСП*

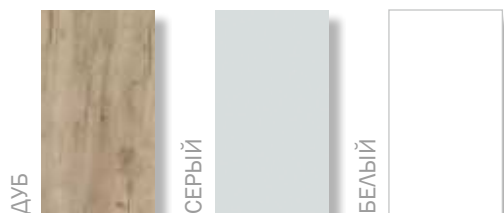

МЕТАЛЛ*

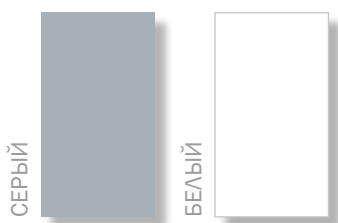
ПЛАСТИК
MOLDPLAST*

* Возможность изготовления изделия в предложенных цветах и их вариативность уточнять у производителя

Серия ТРАНСФОРМЕР

ЛДСП*

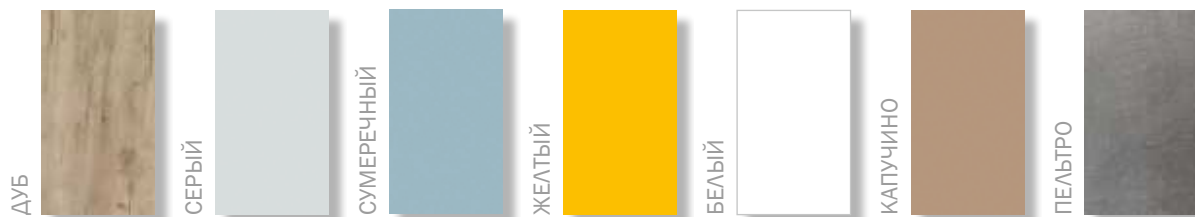

МЕТАЛЛ*



* Возможность изготовления изделия в предложенных цветах и их вариативность уточнять у производителя

СПЕЦИАЛИЗИРОВАННЫЕ КАБИНЕТЫ

ЛДСП*

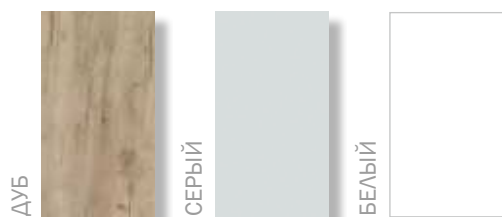

МЕТАЛЛ*



ПЛАСТИК
MOLDPLAST*



ПЛАСТИК
SLOTEX*

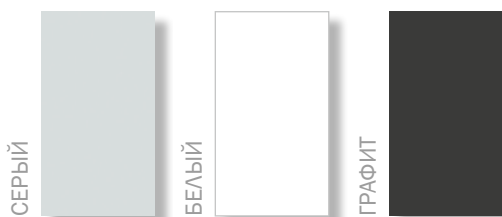

* Возможность изготовления изделия в предложенных цветах и их вариативность уточнять у производителя

ЛАБОРАТОРНАЯ МЕБЕЛЬ

ЛДСП*

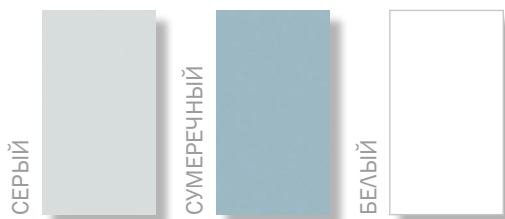

МЕТАЛЛ*

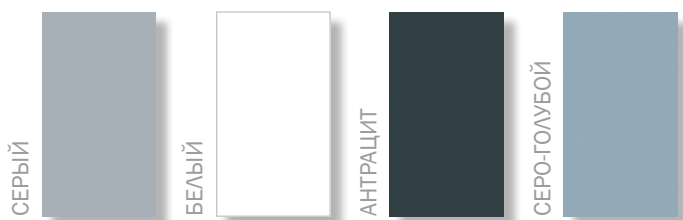
ПЛАСТИК
SLOTEX*

* Возможность изготовления изделия в предложенных цветах и их вариативность уточнять у производителя

Серия МАТРИЦА

ЛДСП*

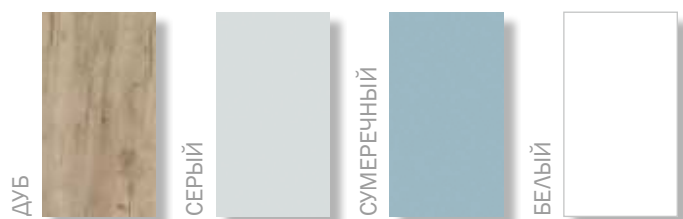

МЕТАЛЛ*



* Возможность изготовления изделия в предложенных цветах и их вариативность уточнять у производителя

Серии: ГЕОГРАФИЯ / ДОМИНО / КАЛЕЙДОСКОП
МОБИЛЬНЫЙ ОФИС

ЭКОКОЖА:
ОРЕГОН
НАЙС
ЛИНКЛЬН



* Возможность изготовления изделия в предложенных цветах и их вариативность уточнять у производителя

ТЕКСТИЛЬ / ЛАМА*

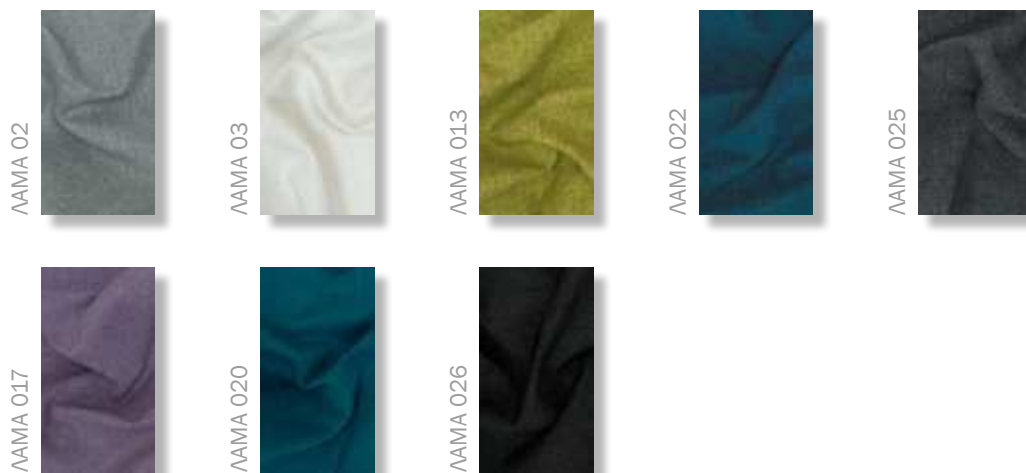

ТЕКСТИЛЬ / КИТОН*



КОВРОЛИН*



* Возможность изготовления изделия в предложенных цветах и их вариативность уточнять у производителя

ГЕОГРАФИЯ ПОСТАВОК

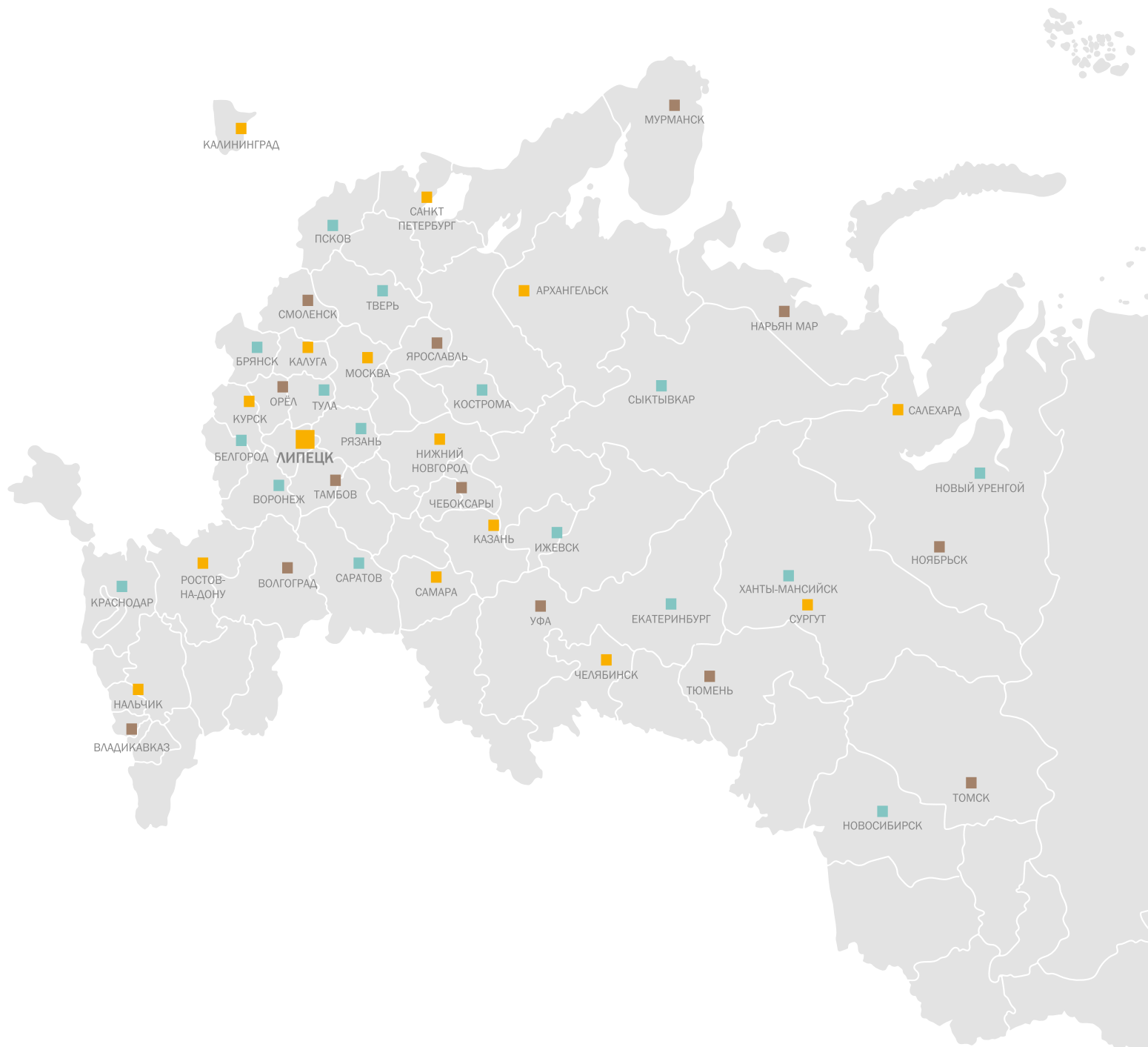

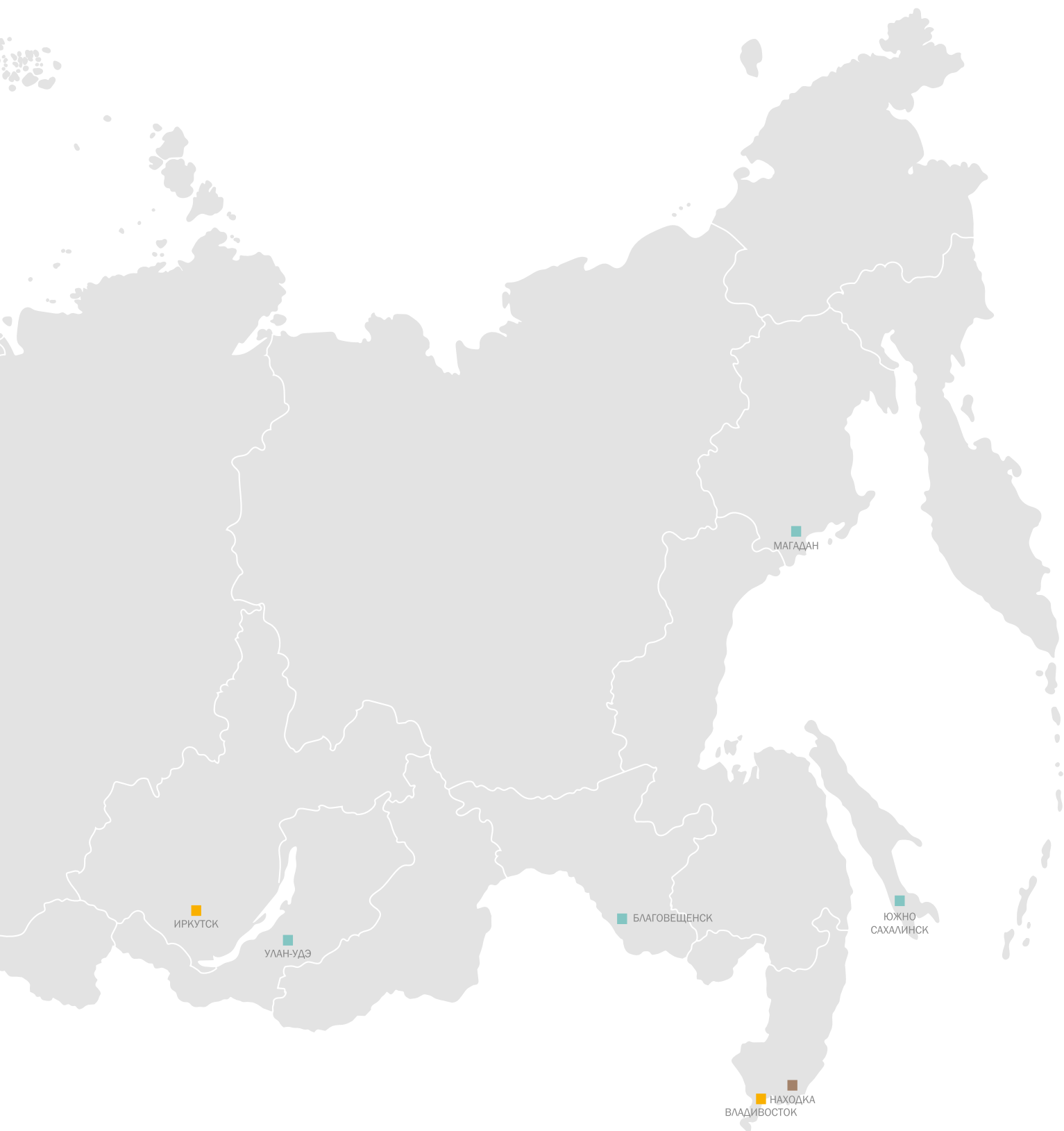

ИРКУТСК

УЛАН-УДЭ

БЛАГОВЕЩЕНСК

МАГАДАН

НАХОДКА
ВЛАДИВОСТОК

ЮЖНО
САХАЛИНСК

**СОЗДАВАЯ НАСТОЯЩЕЕ
ДУМАЕМ О БУДУЩЕМ**

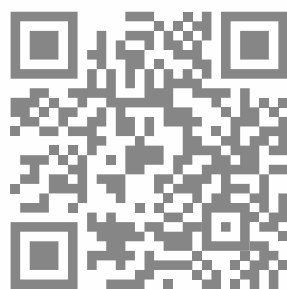

8 800 350 96 91
www.agatmk.ru