



**КВАРТЕТ**

**МЕБЕЛЬНАЯ ФАБРИКА**

**КАТАЛОГ  
МЯГКОЙ МЕБЕЛИ**



**НОВИНКИ  
ОСЕНИ 2022**

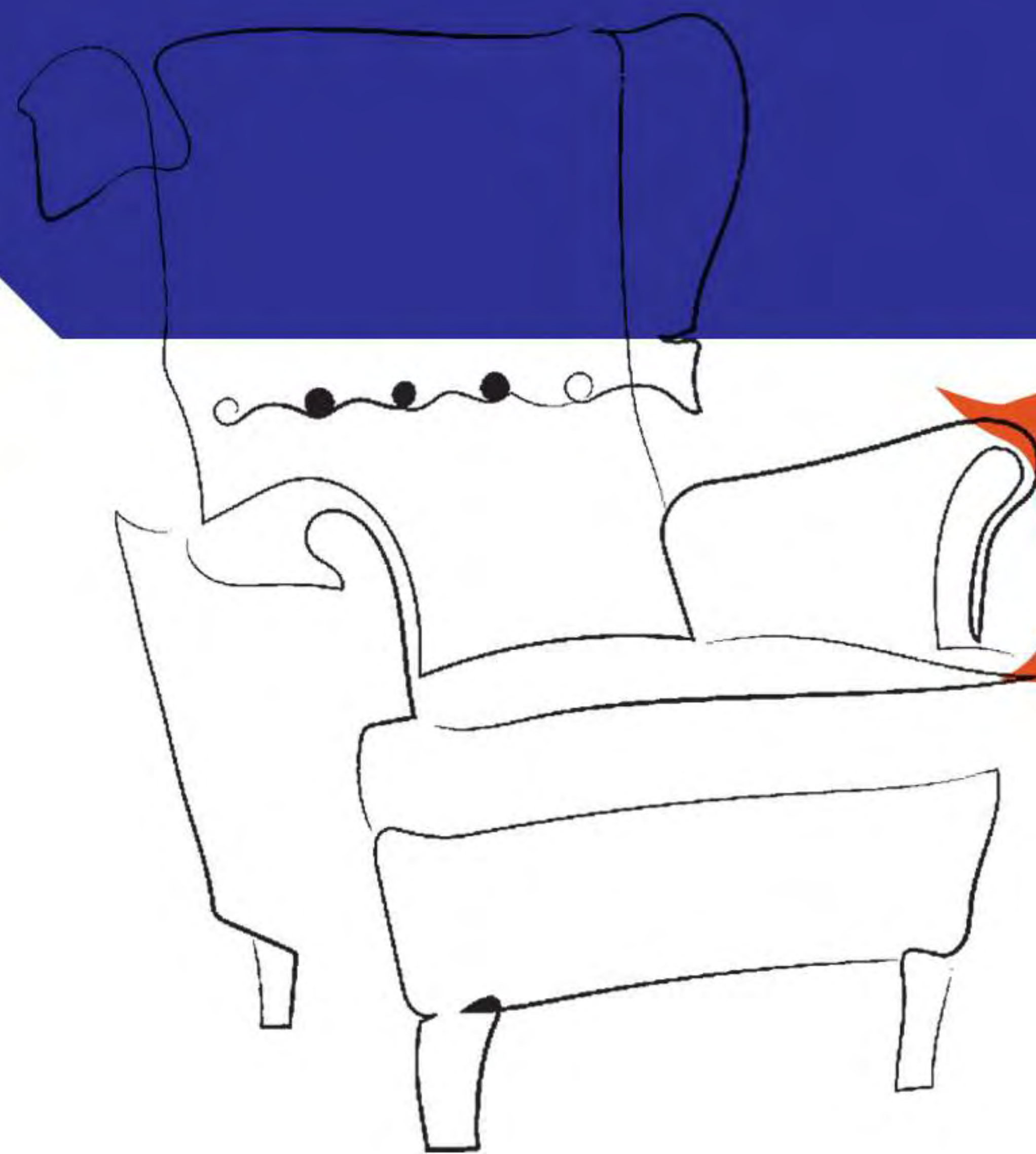







# ВЕРОНА



Прошивка на подушках



Металлические опоры



Двойной короб для белья

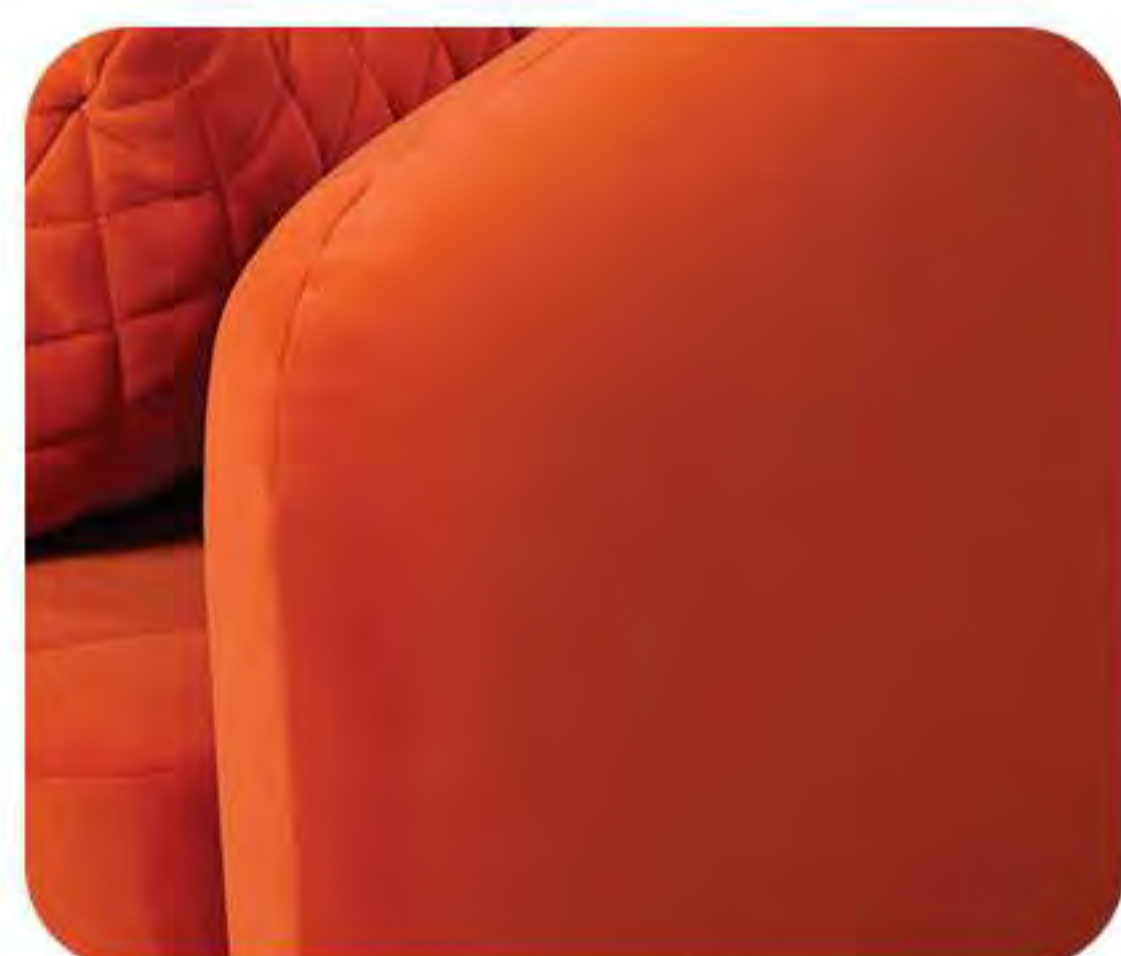

Модная форма подлокотников



Вместительный и элегантный диван на высоких ножках. Стильная модель привлекает внимание благодаря гармоничности и лаконичному дизайну. Стеганные элементы подчеркивают фактуру выбранной обивки. В модели предусмотрена металлокаркасная конструкция, обеспечивая надежность и долговечность механизма. Высокие ножки облегчают уборку помещения, даже с использованием робота-пылесоса. Предусмотрен вместительный бельевой ящик.

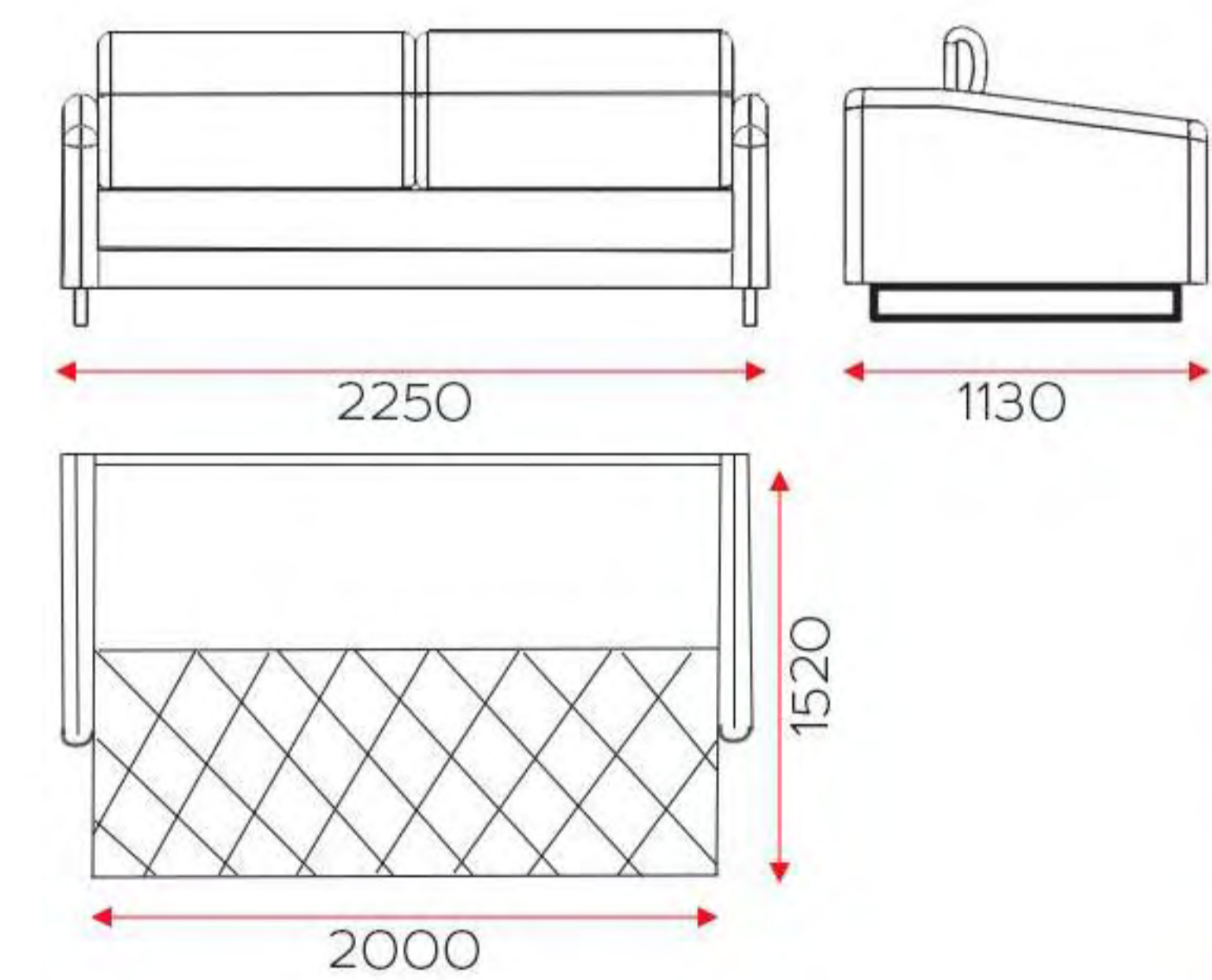

Механизм трансформации: Тик-так  
Наполнитель: НПБ







# ТОМАС



Оригинальное  
качество



Удобно раскладывать

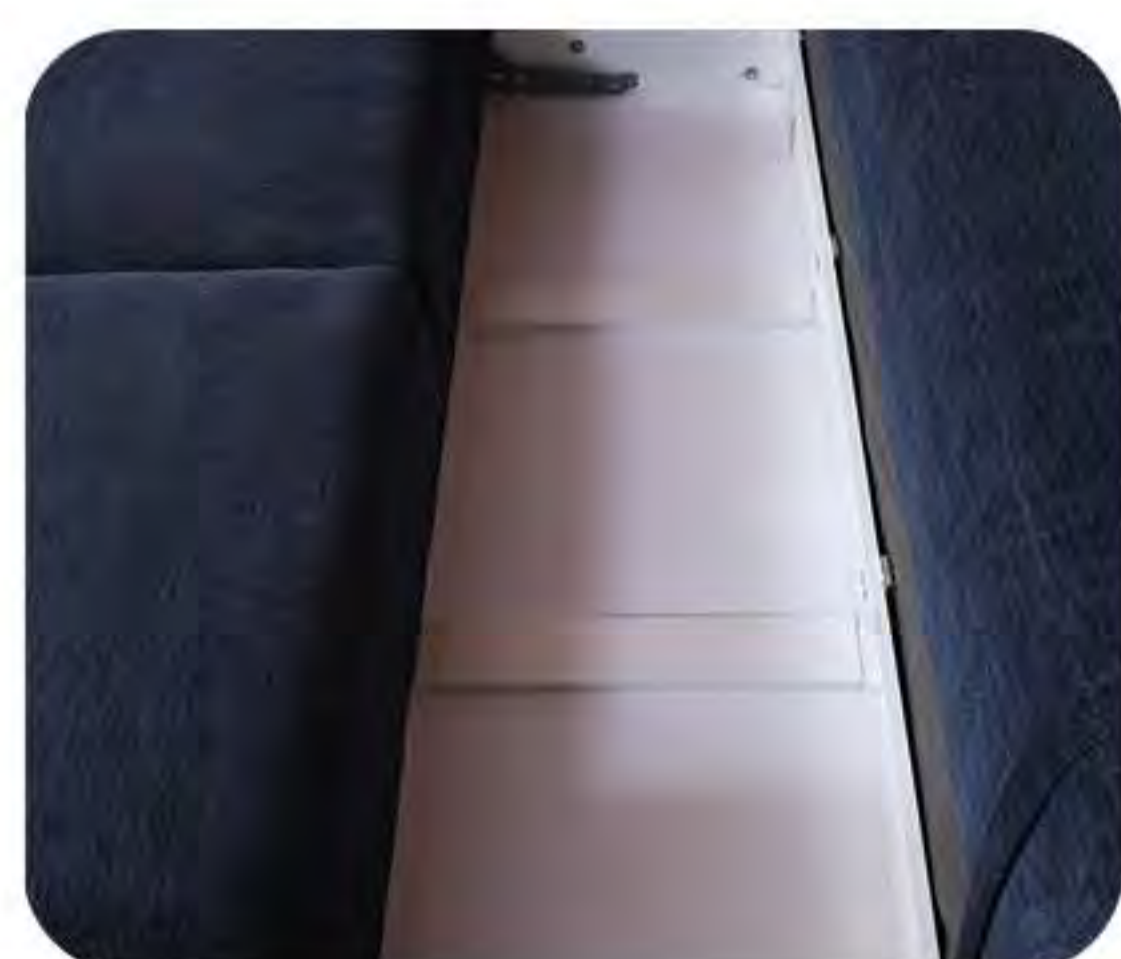

Вместительные  
короба для белья



Стильные  
металлические опоры



Монументальный облик и строгая симметрия дивана «Томас» располагает к отдыху и позволяет ему быть главным героем в любой комнате. Модель четкой прямоугольной формы с минималистичным отделкой превосходно впишется в любой сдержанный современный интерьер. Устраивайтесь поудобней и наслаждайтесь полноценным отдыхом!

Вместительный и элегантный диван на металлических опорах. Спинку образуют две мягкие объемные приставные подушки из аэропуха с добавлением поролоновой крошки. Механизм «тик-так» образует ровное спальное место без перекосов. Вместительный бельевой ящик поможет сэкономить место при хранении спальных принадлежностей.

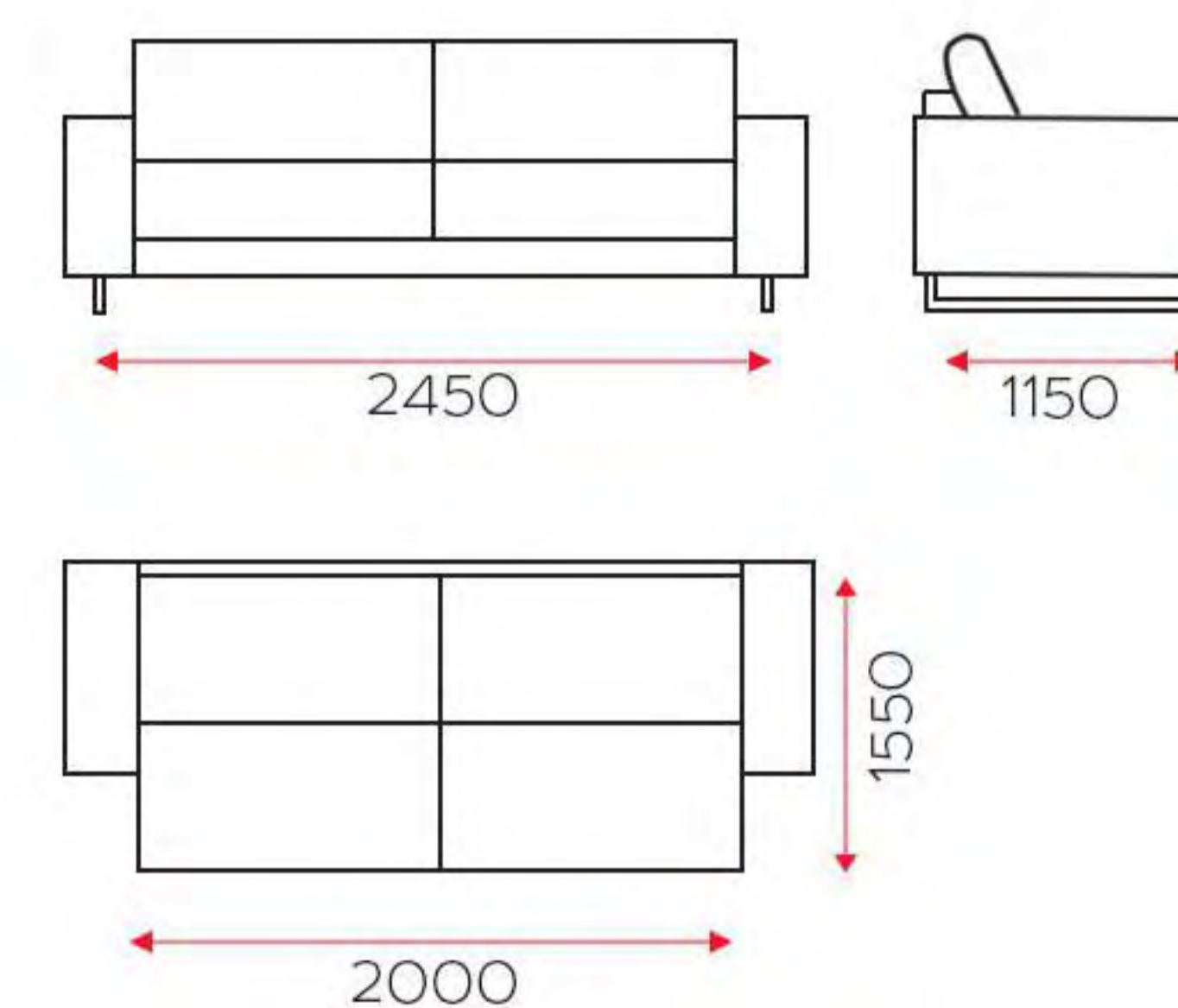

Механизм трансформации: Тик-так (пантограф)  
Наполнитель: Эластичный поролон ELAX, НПБ 120









# ТОМАС С ОТТОМАНКОЙ



Стильные  
металлические опоры



Удобно раскладывать



Вместительные  
короба для белья



Оригинальное  
качество



Монументальный облик и строгая симметрия дивана «Томас с оттоманкой» располагает к отдыху и позволяет ему быть главным героем в любой комнате. Модель четкой прямоугольной формы с минималистичным отделкой превосходно впишется в любой сдержанный современный интерьер. Устраивайтесь поудобней и наслаждайтесь полноценным отдыхом!

Вместительный и элегантный диван на металлических опорах. Спинку образуют три мягкие объемные приставные подушки из аэропуха с добавлением поролоновой крошки. Механизм «тик-так» образует ровное спальное место без перекосов. Вместительный бельевой ящик поможет сэкономить место при хранении спальных принадлежностей.

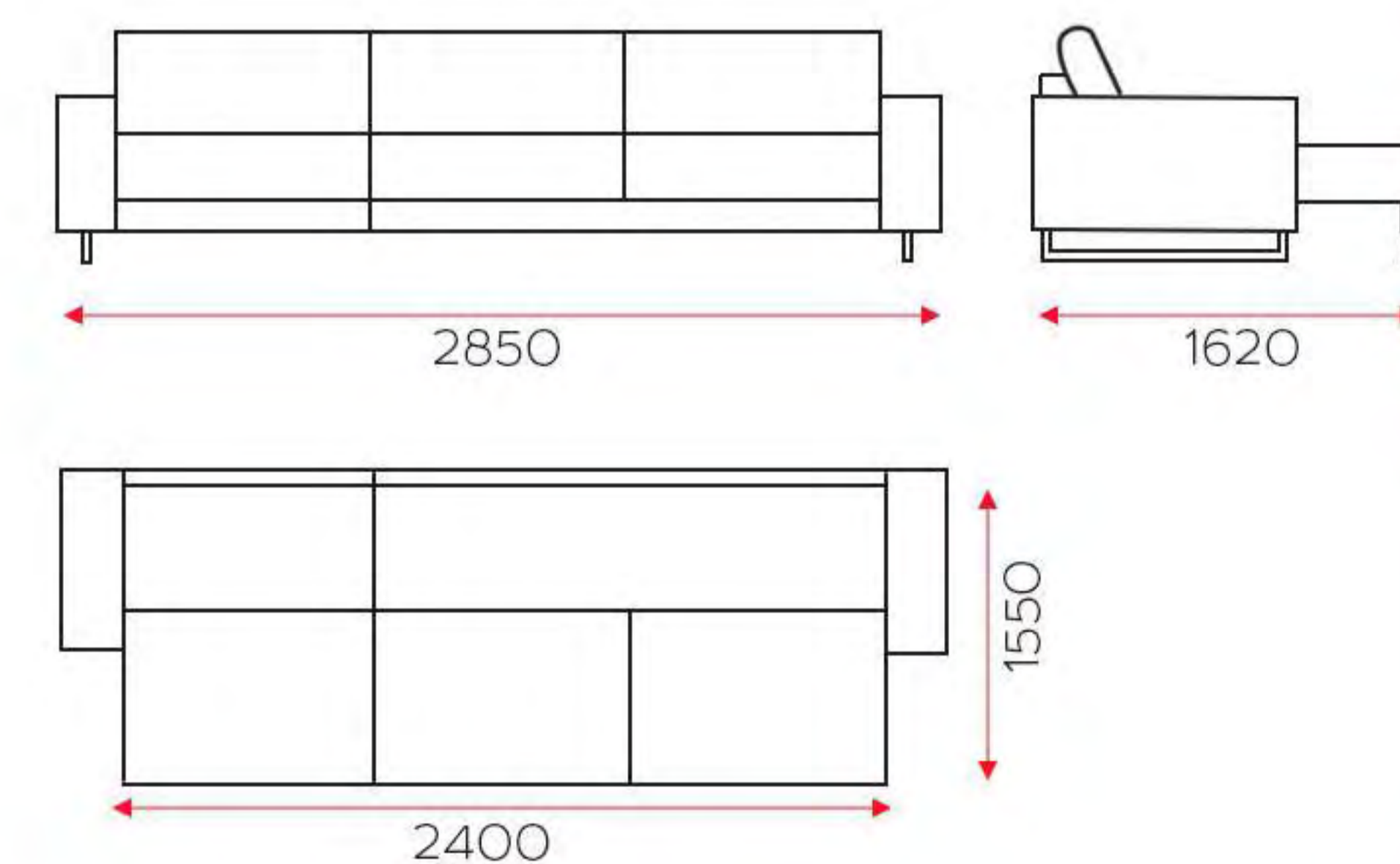

Механизм трансформации: Тик-так (пантограф)  
Наполнитель: Эластичный поролон ELAX + НПБ









# БОРК



Модный кант



Декоративные подушки



Вместительные ящики для белья



Высокие ножки



Вместительный и элегантный диван на высоких ножках. Стильная модель привлекает внимание благодаря гармоничности и лаконичному дизайну. Модель четкой прямоугольной формы с минималистичным отделкой превосходно впишется в современный интерьер в стиле лофт. Оптимальная глубина дивана обеспечивают анатомически правильное и комфортное положение тела. Спинку образуют две мягких объемных приставных подушки, обрамленные декоративным кантом. Шов подчеркивает силуэт и выделяет детали на общем фоне.

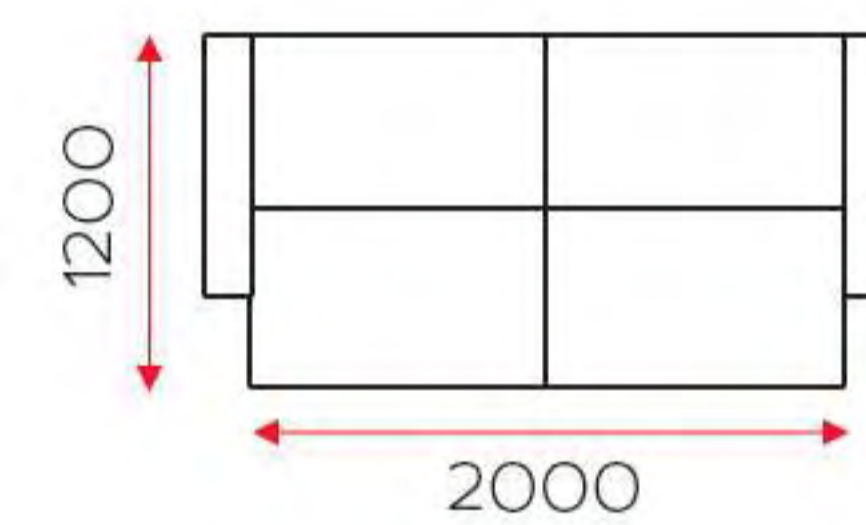
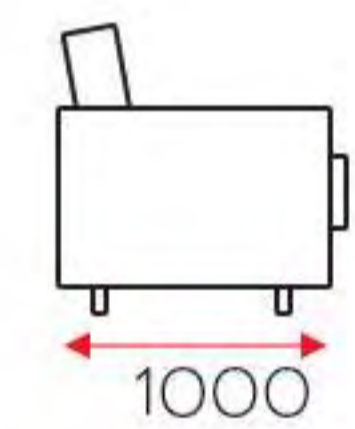
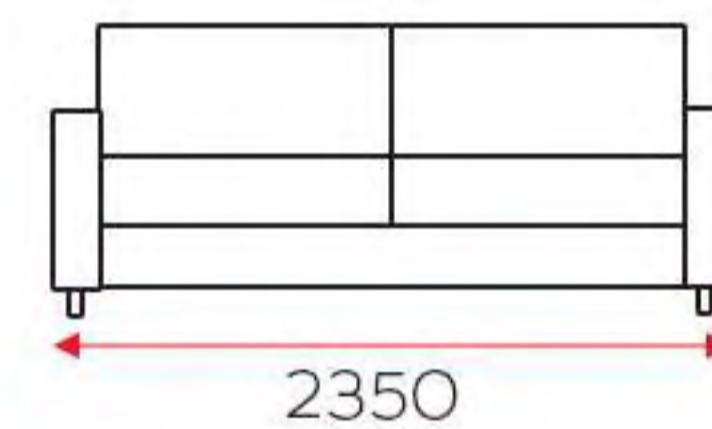

Механизм трансформации: Книжка  
Наполнитель: НПБ 80, Эластичный поролон, Холкон.







# БРУНО



Удобно раскладывать



Вместительные ящики для хранения



Эстетичный вид задней стенки



Подлокотники из МДФ



Актуальная модель с элегантным дизайном станет одновременно и местом для комфортного отдыха, и предметом интерьерного наполнения. Современным принципам удобства отвечает суперкомфортный настил на базе независимых пружин, а металлическая сетка в основании повышает упругость сиденья, металлокаркас гарантирует надежность конструкции.

Выкатной механизм - усовершенствованный классический механизм нового поколения - удобен в использовании, а его надежность доказана временем. Рассчитан на регулярные нагрузки и легко справляется с задачей «спальное место на каждый день».

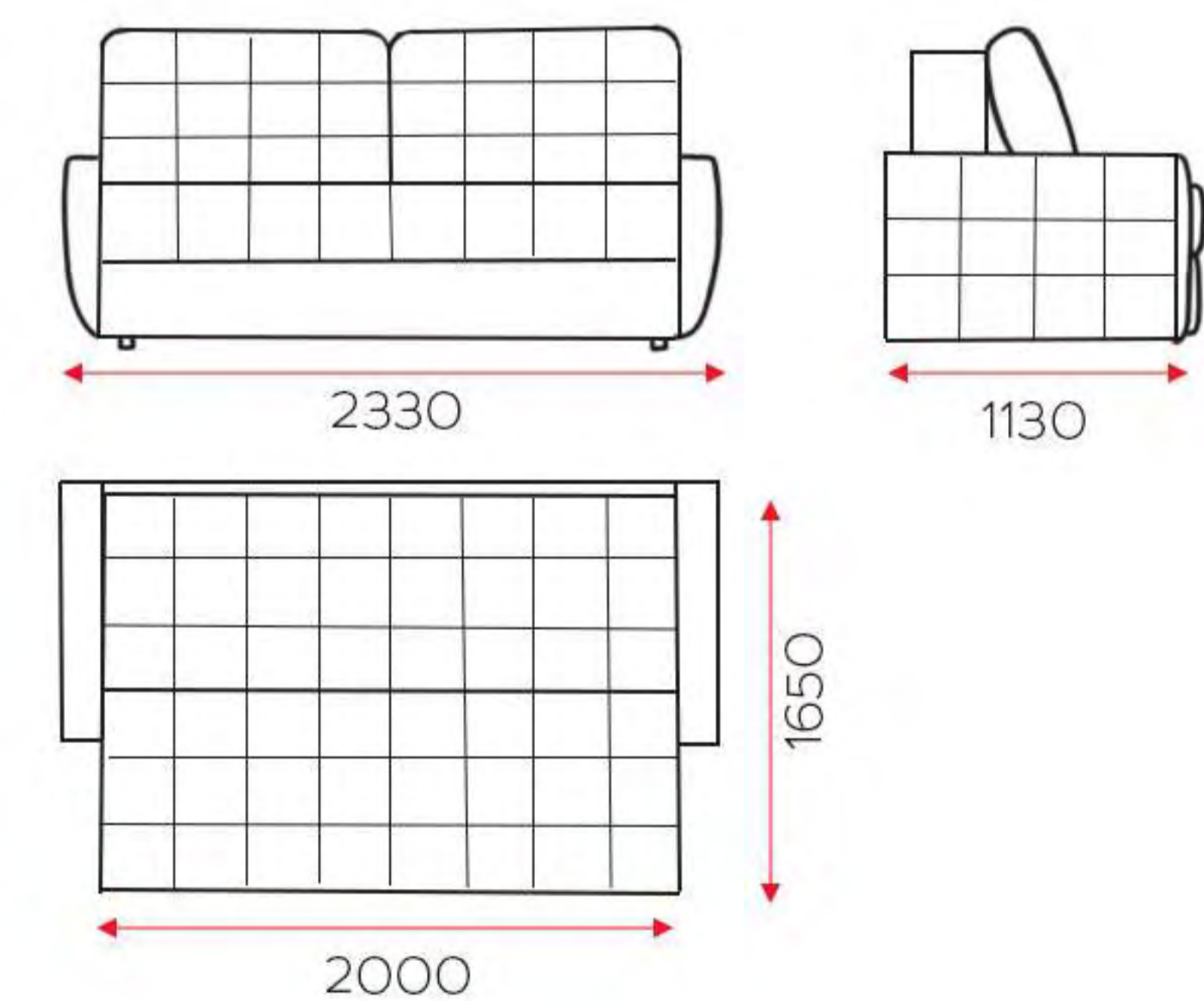

Механизм трансформации: Еврософа  
Наполнитель: НПБ







# ВЕГАС



3 варианта подлокотника



Вместительные ящики для хранения

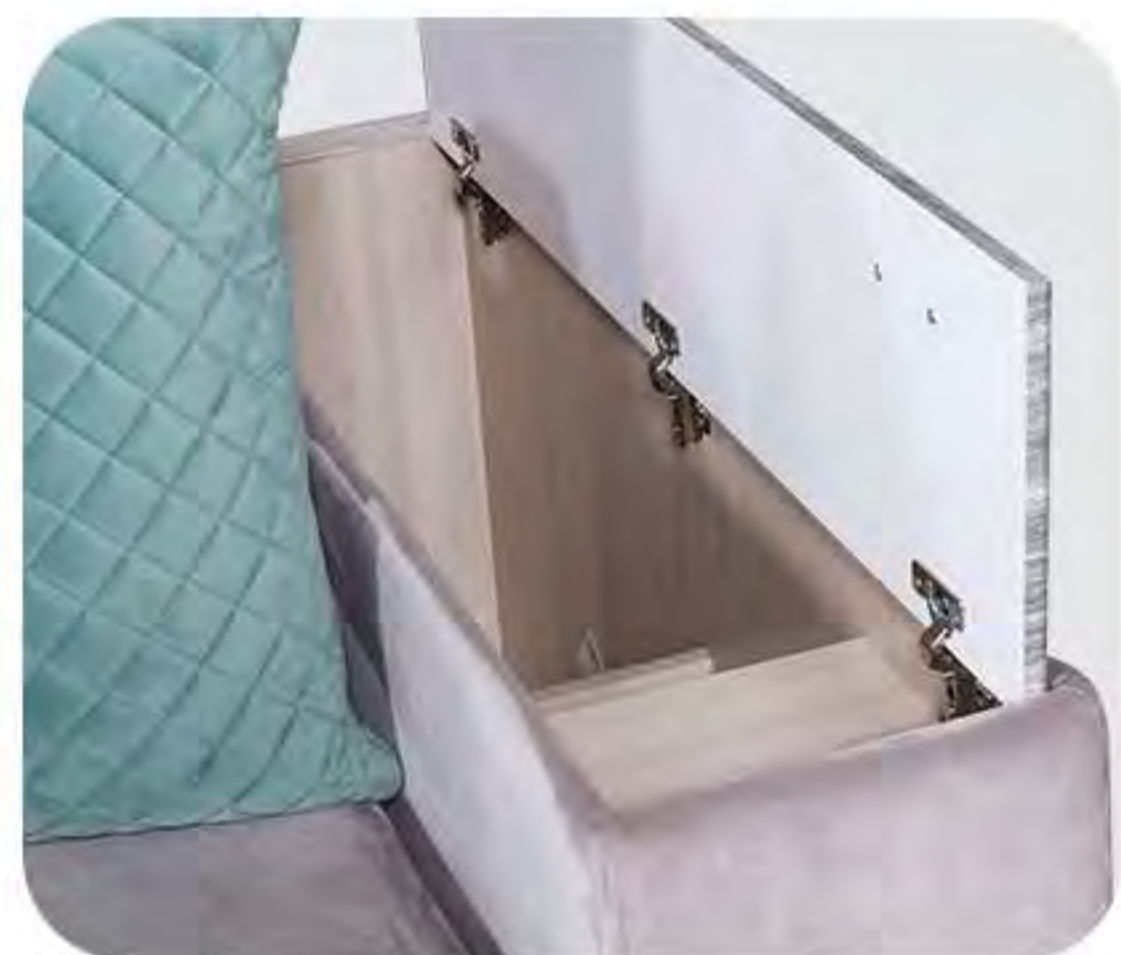

Ящик внутри подлокотника



Удобное открывание крышки подлокотника



Отличительная особенность дивана - исключительный комфорт и функциональность. Настил спального места это блок независимых пружин в сочетании с инновационным материалом ELAX MEDIUM, что гарантирует упругую поддержку и анатомичность покрытия. Такой настил будет удобен и для дневного отдыха, и для применения в качестве регулярного спального места.

В модели установлен механизм трансформации Еврософа RELAX, предусматривающий наличие промежуточного дополнительного положения для дневного отдыха за счет увеличения глубины посадочного места. В основании дивана предусмотрен бельевой отсек. Также дополнительные ящики имеются в боковине дивана. На выбор предлагаются три варианта кареток, которые могут использоваться в любой комбинации на Ваш выбор.

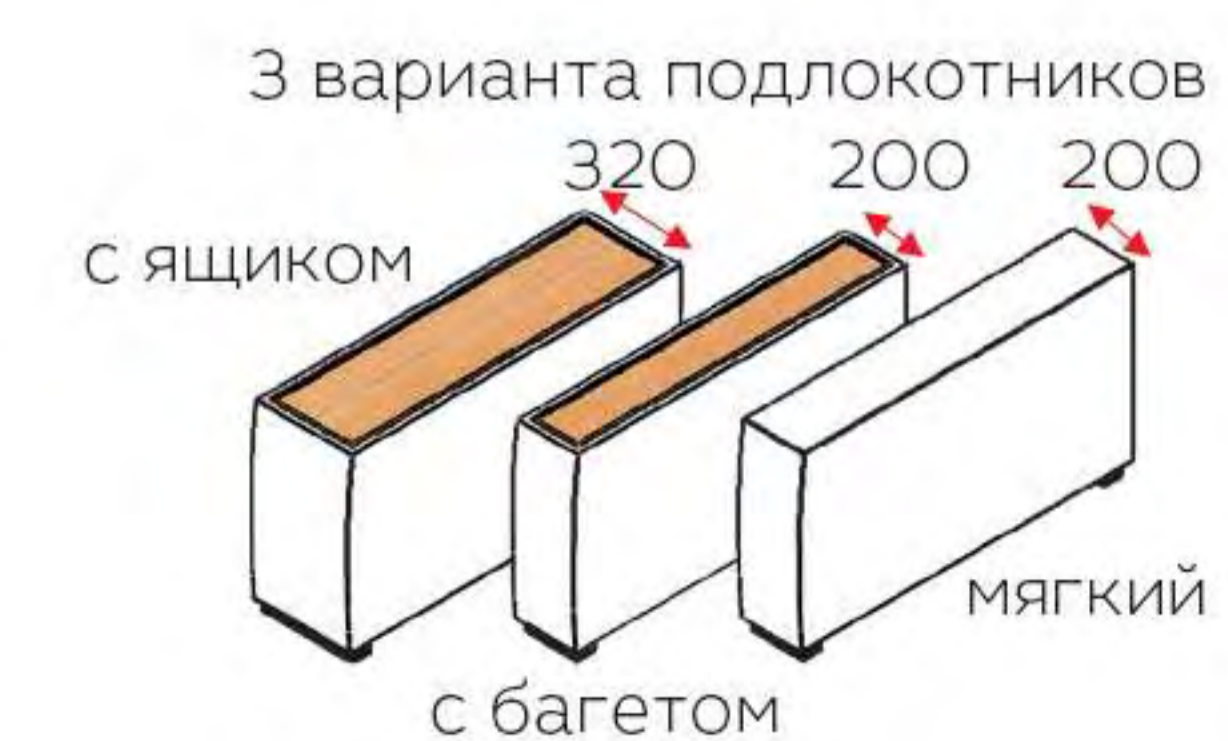
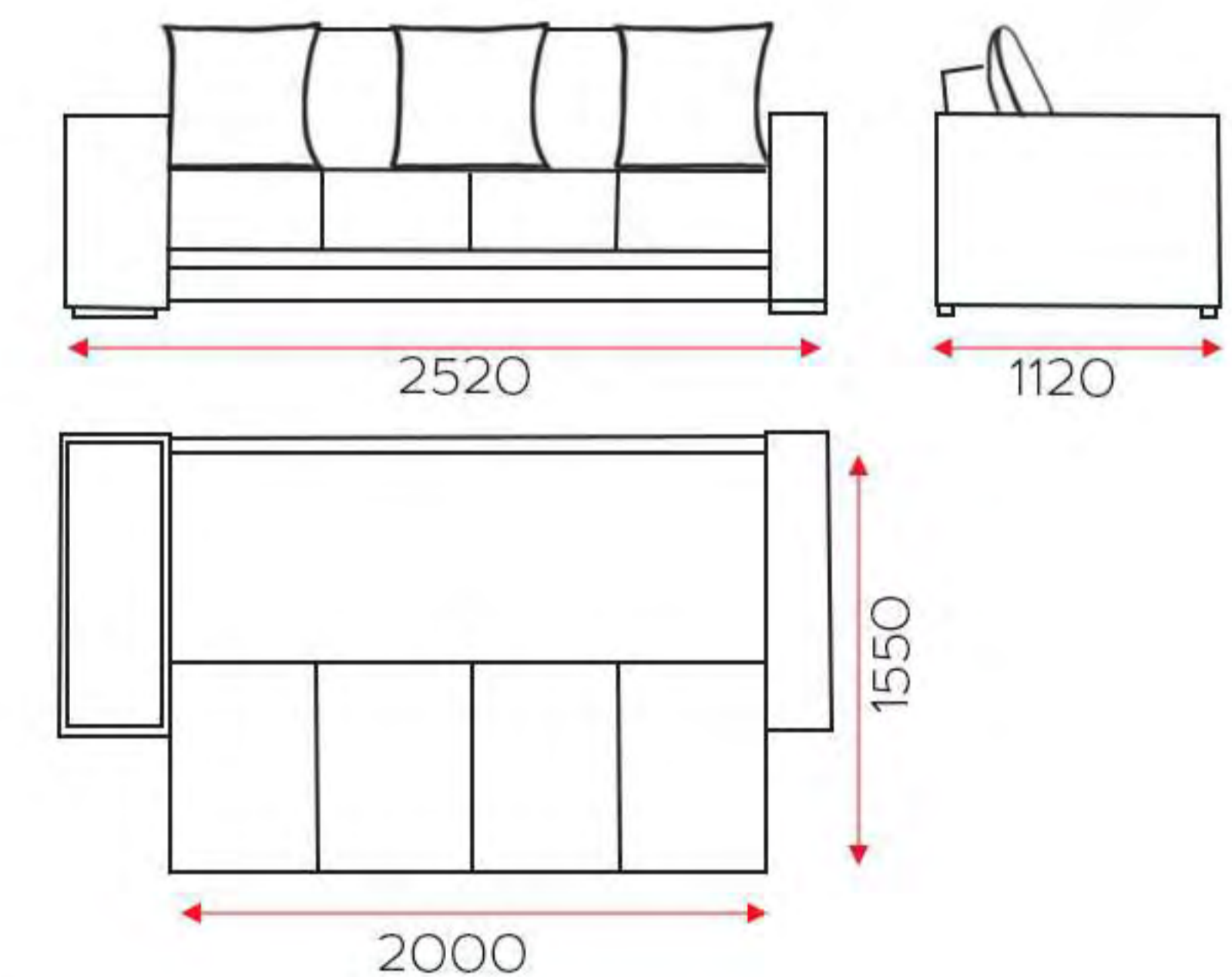

Механизм трансформации: Выкатной, Еврософа  
Наполнитель: Эластичный поролон ELAX, НПБ 100











Оригинальное качество



Эстетичный вид  
задней стенки

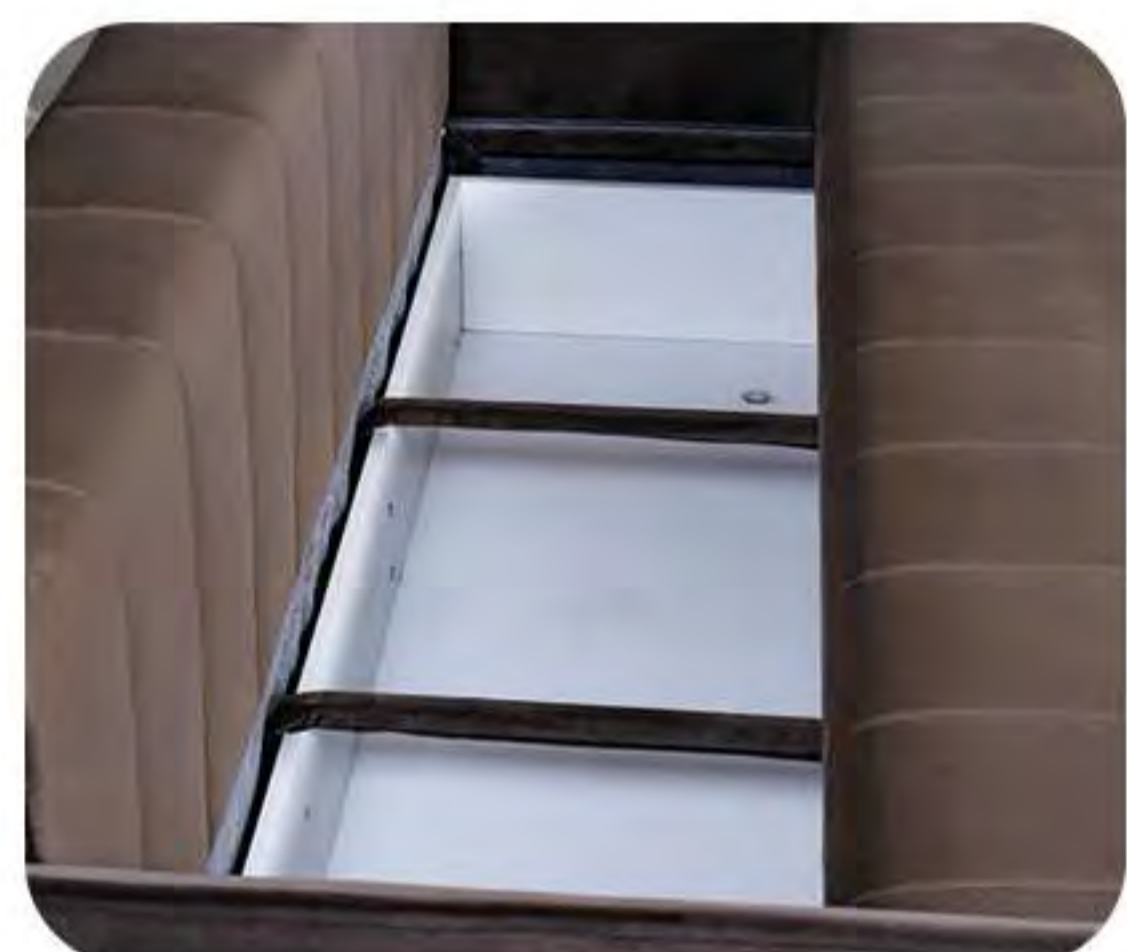

Вместительный  
короб для белья



Модная форма  
подлокотников

# МАЛИБУ



Вместительная и элегантная модель модель привлекает внимание благодаря гармоничности и лаконичному дизайну. Стеганные элементы подчеркивают фактуру выбранной обивки, цвет которой вы можете выбрать самостоятельно из ассортимента фабрики. Мы позаботились о Вашем комфорте в любом положении. Лаконичность - девиз минимализма и гарантия того, что модель сроднится с любым интерьером. Рассчитан на регулярные нагрузки и легко справляется с задачей «спальное место на каждый день».

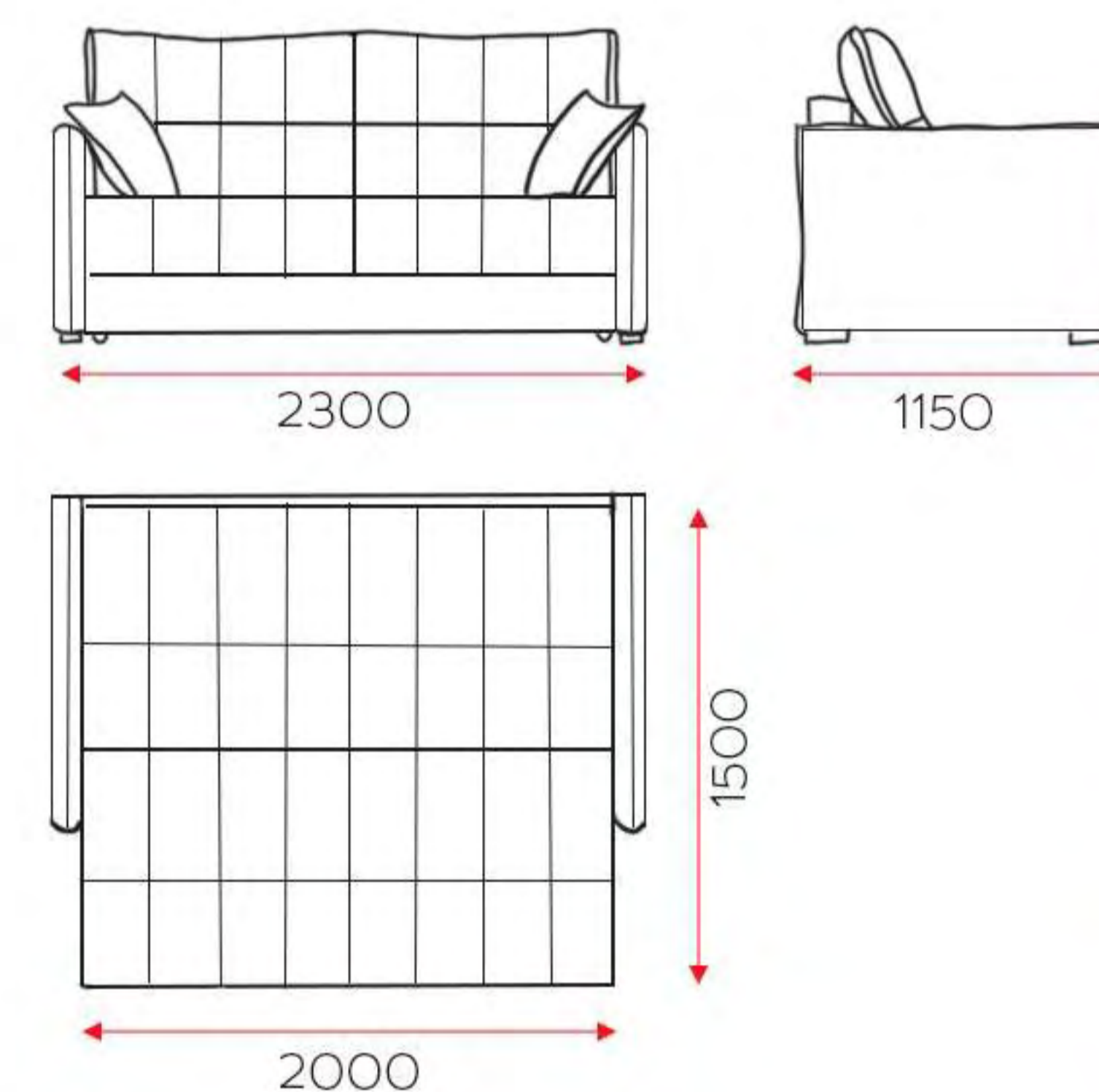

Механизм трансформации: Тик-так  
Наполнитель: НПБ







# КРОВАТЬ КОРСО



Вместительный ящик для белья



Ортопедическое основание



Прошивка ткани

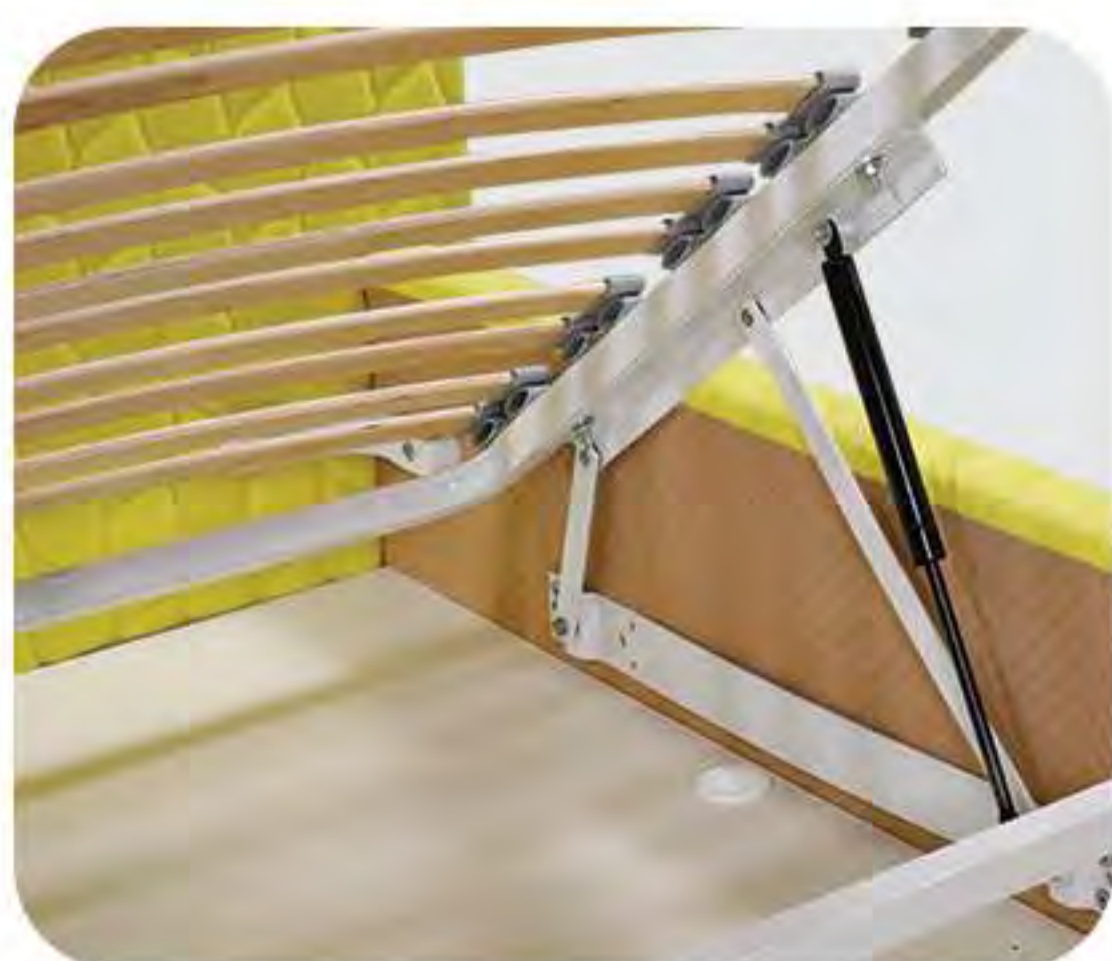

Подъем с газовым амортизатором или без него



Мягкая двуспальная кровать с высоким изголовьем, декорированным модной стяжкой. Модель элегантна и при этом современна, она будет гармонировать как с классическим, так и с лофтом интерьером или скандинавскими мотивами, нужно лишь выбрать цвет кровати, чтобы она идеально вписалась в Вашу спальню. Высокая мягкая спинка будет очень удобна для отдыха полулежа за чтением книги или просмотром телевизора.

Подъемный механизм на газлифтах обеспечивает легкое, бесшумное поднятие, опускание и удержание основания с матрасом — решетка фиксируется в любом положении. С механизмом справится даже хрупкая девушка.

Вместительное отделение для хранения. Внутри каркаса кровати предусмотрена большая ниша для хранения постельных принадлежностей, объемных одеял, подушек. Возможна комплектация пружинным матрасом.

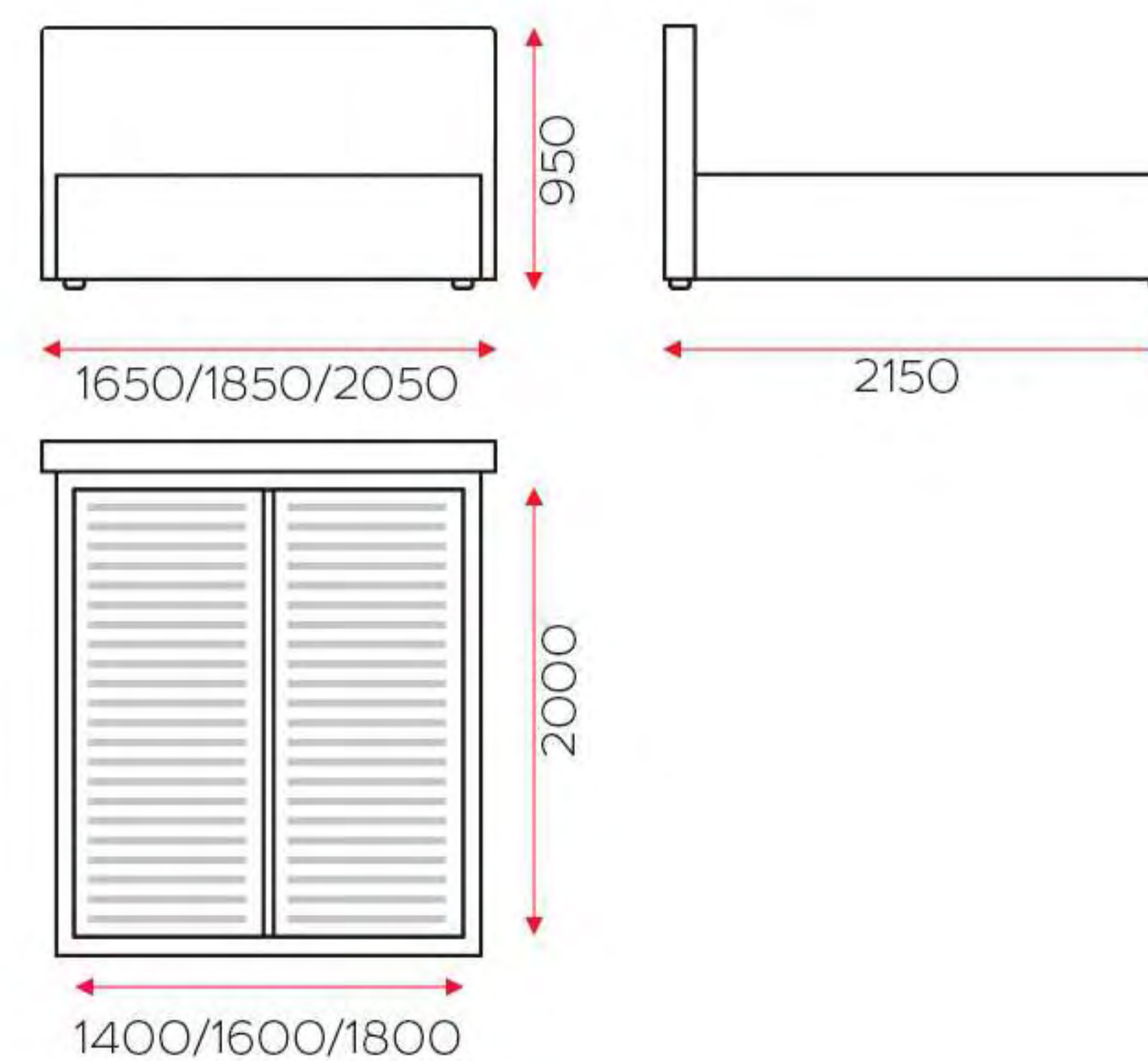

Комплектация: Возможно изготовление без бельевого ящика и подъемного механизма







# КРОВАТЬ РИО



Вместительный ящик для белья



Ортопедическое основание



Прошивка на изголовье



Подъем с газовым амортизатором или без него



Мягкая двуспальная кровать с высоким изголовьем, декорированным модной стяжкой. Модель элегантна и при этом современна, она будет гармонировать как с классическим, так и с лофтом интерьером или скандинавскими мотивами, нужно лишь выбрать цвет кровати, чтобы она идеально вписалась в Вашу спальню. Высокая мягкая спинка будет очень удобна для отдыха полулежа за чтением книги или просмотром телевизора.

Подъемный механизм на газлифтах обеспечивает легкое, бесшумное поднятие, опускание и удержание основания с матрасом — решетка фиксируется в любом положении. С механизмом справится даже хрупкая девушка.

Вместительное отделение для хранения. Внутри каркаса кровати предусмотрена большая ниша для хранения постельных принадлежностей, объемных одеял, подушек. Возможна комплектация пружинным матрасом.

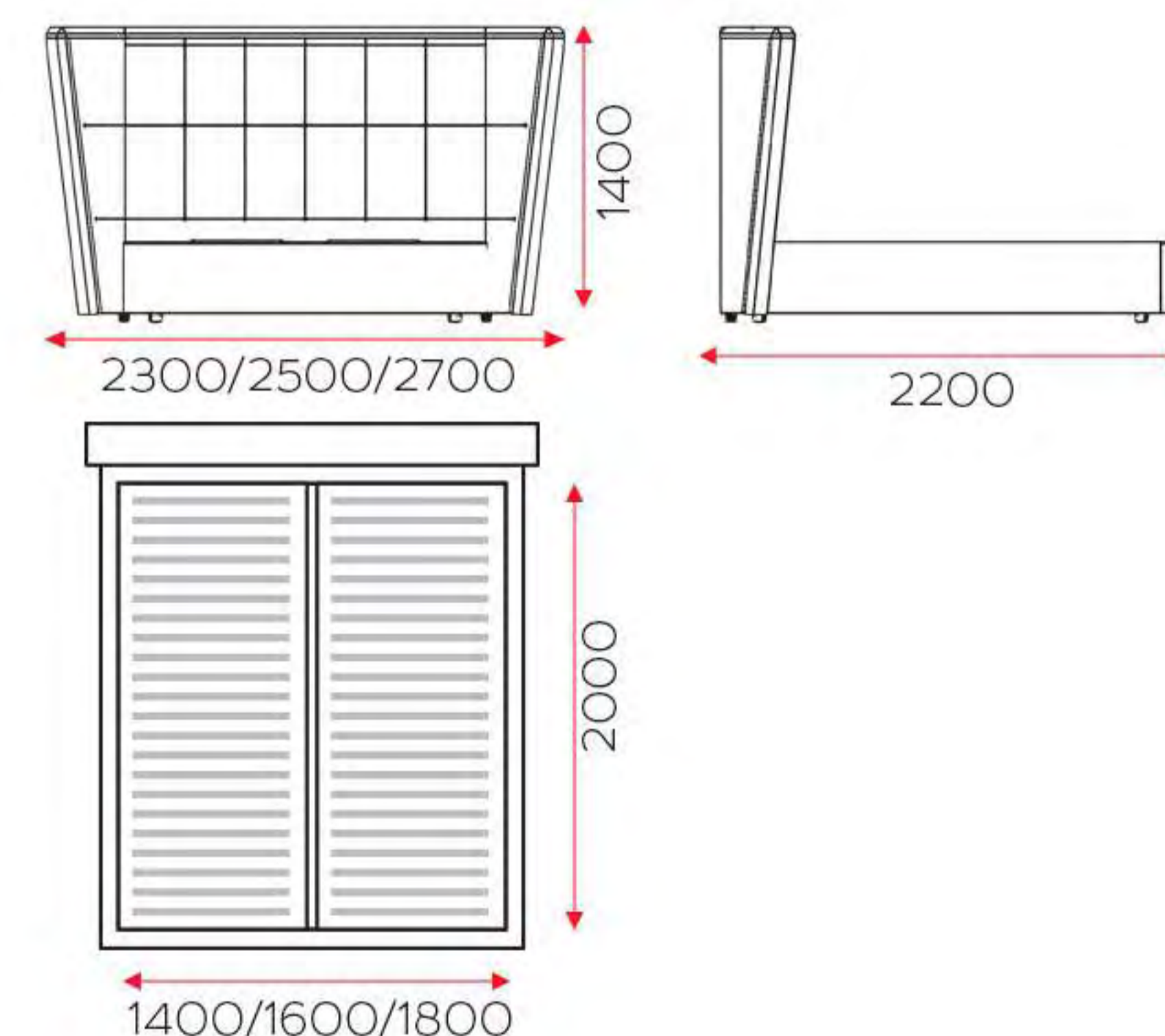

Комплектация: Возможно изготовление без бельевого ящика и подъемного механизма





Адрес: г. Кузнецк, ул. Правды, 86, строение 1

Телефоны: 8 (841 57) 2-02-03

8-937-432-40-40

8-927-390-77-57

8-937-912-55-55

**8-800-222-98-58**

**(звонок бесплатный)**

E-mail: [Kvartet58@yandex.ru](mailto:Kvartet58@yandex.ru)





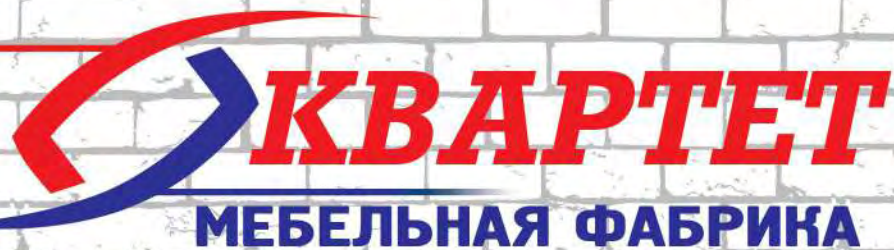

**КВАРТЕТ**  
МЕБЕЛЬНАЯ ФАБРИКА



**КАТАЛОГ**  
**МЯГКОЙ МЕБЕЛИ**

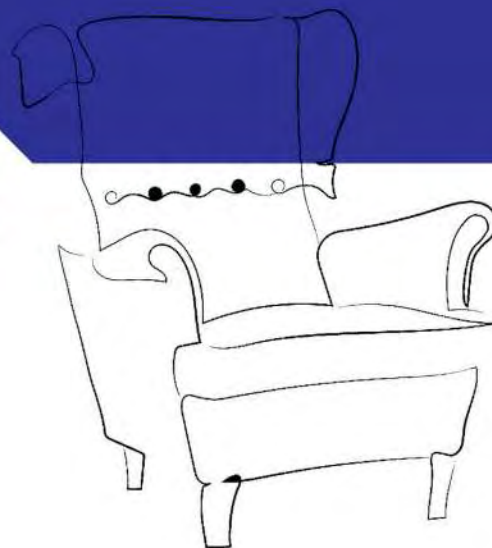







# МЕБЕЛЬНАЯ ФАБРИКА «КВАРТЕТ»

---

Зарекомендовала себя как надежного производителя качественной мебели не только в Пензенской области. Нашими постоянными клиентами являются представители из разных уголков России и ближнего зарубежья.

Мы ориентируемся на диваны и кресла для офиса и дома, которые пользуются спросом, а значит обладают отличными эстетическими и техническими качествами. Оптовые клиенты ценят надежность механизмов и элегантность наших моделей мебели.

Наша фабрика производит разные виды мягкой мебели: угловые диваны, диваны-кровати, кресла, пуфы, мебель для кухни и офисную мягкую мебель. Но у всех этих видов есть что-то общее: Качество материалов - Надежность механизмов - Опыт и квалификация.

Наши сотрудники, от сборщика и швеи до дизайнера и всего руководящего состава - это единая квалифицированная команда, которая трудится над тем, чтобы сделать мебель приятнее, комфортнее, надежнее и желаннее. Каждый сотрудник, выкладывается на своем участке работы на полную с чувством ответственности и на совесть.

---











Ящики для хранения



Удобные подлокотники



Оригинальный дизайн на каретках



Регулируемые подголовники

МОДУЛЬНАЯ СИСТЕМА

# МЭДИСОН-П



Диван «Мэдисон-П» – это уют и комфорт вашего отдыха, за счет дополнительной мягкости и плавности форм. Выработанный фирменный стиль коллекции «Мэдисон» воплотил себя в этом диване – лаконичные линии, высокая спинка и мягкие подлокотники. Диван «Мэдисон-П» в разложенном виде превращается в большое спальное место. Данная модель является модульной, позволяющей сделать набор модулей по вашему желанию.

Дополнением ко всему является очень мягкая спинка дивана с регулируемыми подголовниками, позволяющими насладиться удобством комфорта при посадке. Вы почувствуете теплоту данной модели как только прикоснетесь к ней. Диван «Мэдисон-П» будет великолепно смотреться в любом современном стиле, благодаря своей форме и широкому выбору материалов и цветов. К данной модели Вы можете заказать кресло.



Механизм трансформации: Экспресс ТТ  
Наполнитель: высокоэластичный ППУ

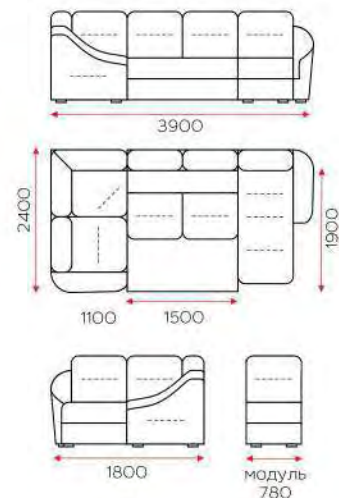







МОДУЛЬНАЯ СИСТЕМА

# МЭДИСОН УГЛОВОЙ



Ящики для хранения



Удобные  
подлокотники



Оригинальный  
дизайн на каретках



Регулируемые  
подголовники



Диван «Мэдисон угловой» – это уют и комфорт вашего отдыха за счет дополнительной мягкости и плавности форм.

Выработанный фирменный стиль коллекции «Мэдисон» воплотил себя в этом диване – лаконичные линии, высокая спинка и мягкие подлокотники. Диван «Мэдисон угловой» в разложенном виде – это большая двуспальная кровать. Данная модель является модульной, позволяющей сделать набор модулей по вашему желанию.

Дополнением ко всему является очень мягкая спинка дивана с регулируемыми подголовниками, позволяющими насладиться удобством комфорта при посадке. Вы почувствуете теплоту данной модели как только прикоснетесь к ней. Диван «Мэдисон угловой» будет великолепно смотреться в любом современном стиле, благодаря своей форме и широкому выбору материалов и цветов. К данной модели Вы можете заказать кресло.

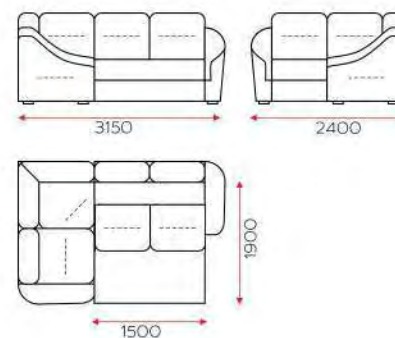

Механизм трансформации: Экспресс ТТ  
Наполнитель: высокоэластичный ППУ







МОДУЛЬНАЯ СИСТЕМА

# МЭДИСОН С ОТТОМАНКОЙ



Ящики для хранения



Удобные  
подлокотники



2 варианта  
спального места



Регулируемые  
подголовники



Диван «Мэдисон с оттоманкой» – это уют и комфорт вашего отдыха за счет дополнительной мягкости и плавности форм. Выработанный фирменный стиль коллекции «Мэдисон» воплотил себя в этом диване – лаконичные линии, высокая спинка и мягкие подлокотники.

Диван «Мэдисон с оттоманкой» в разложенном виде – это большая двуспальная кровать. Данная модель является модульной, позволяющей сделать набор модулей по вашему желанию.

Дополнением ко всему является очень мягкая спинка дивана с регулируемыми подголовниками, позволяющими насладиться удобством комфорта при посадке. Вы почувствуете теплоту данной модели как только прикоснетесь к ней. Диван «Мэдисон с оттоманкой» будет великолепно смотреться в любом современном стиле, благодаря своей форме и широкому выбору материалов и цветов. К данной модели Вы можете заказать кресло.

Механизм трансформации:  
Экспресс ТТ  
Наполнитель:  
высокоэластичный ППУ

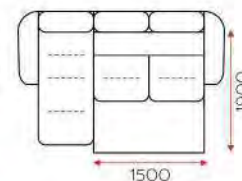
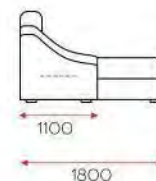
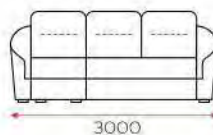







МОДУЛЬНАЯ СИСТЕМА

# МЭДИСОН ДВУХМЕСТНЫЙ



Легко раскладывать



Удобные  
подлокотники



Оригинальный  
дизайн на каретках



Регулируемые  
подголовники



Диван «Мэдисон двухместный» – это уют и комфорт вашего отдыха за счет дополнительной мягкости и плавности форм.

Выработанный фирменный стиль коллекции «Мэдисон» воплотил себя в этом диване – лаконичные линии, высокая спинка и мягкие подлокотники.

Данная модель является модульной, позволяющей сделать набор модулей по вашему желанию.

Дополнением ко всему является очень мягкая спинка дивана с регулируемыми подголовниками, позволяющими насладиться удобством комфорта при посадке. Вы почувствуете теплоту данной модели как только прикоснетесь к ней. Диван «Мэдисон двухместный» будет великолепно смотреться в любом современном стиле, благодаря своей форме и широкому выбору материалов и цветов. К данной модели Вы можете заказать кресло.

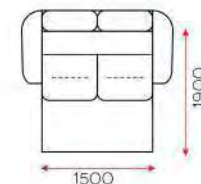
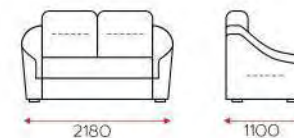

Механизм трансформации: Экспресс ТТ  
Наполнитель: высокоэластичный ППУ







МОДУЛЬНАЯ СИСТЕМА

# НЕАПОЛЬ-2



Пухлые массивные подушки



Легко раскладывать



Пышные очертания



Ровное спальное место



Модель повышенной комфортности. Классические линии подлокотников и спинки добавляют благородства интерьеру Вашего дома, а декоративная драпировка великолепно подчеркнет фактуру выбранного Вами материала. Это модульная система. Из набора стандартных модулей Вы смоделируете угол с необходимым количеством мест и желательными габаритными размерами.

Респектабельный экстерьер модульного углового дивана «Неаполь-2» продемонстрирует Ваше чувство стиля и, несомненно, станет композиционным центром помещения. Высококачественные наполнители сиденья и приспинных подушек гарантируют оптимальную посадку для расслабляющего комфорта во время дневного отдыха. Модель отлично впишется в гостиную, кабинет или офис. К данной модели Вы можете заказать кресло.

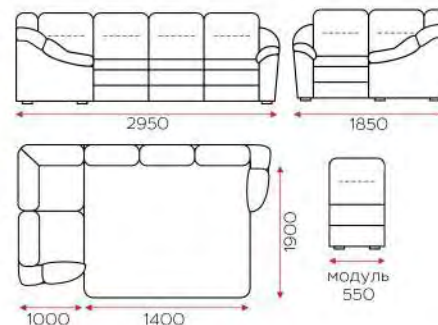

Механизм трансформации: Французская раскладушка, спартак  
Наполнитель: ППУ







МОДУЛЬНАЯ СИСТЕМА

# НЕАПОЛЬ



Модель повышенной комфортности



Премиальное качество



Легко раскладывать



Механизм спартак / французская раскладушка



Отличительная черта дизайна этой модели – плавные линии декора на передней панели и боковинах. Классические линии подлокотников и спинки добавляют благородства интерьеру Вашего дома. Плюсом дивана является идеально ровное спальное место с толстым матрасом. К данной модели Вы можете заказать кресло.



Механизм трансформации: Французская раскладушка, спартак  
Наполнитель: ППУ







МОДУЛЬНАЯ СИСТЕМА

# НЕАПОЛЬ МИНИ



Модель повышенной комфортности



Премиальное качество



Легко раскладывать



Механизм спартак, французская раскладушка



Самый компактный диван с полноразмерной кроватью в коллекции «Неаполь». Для достижения максимального комфорта в подушке сиденья применена сложная конструкция мягких элементов. Отличительная черта дизайна этой модели – плавные линии декора на передней панели и боковинах.

Высококачественные наполнители сиденья и приспинных подушек гарантируют оптимальную посадку для расслабляющего комфорта во время дневного отдыха. Plusom дивана является идеально ровное спальное место с толстым матрасом. К данной модели Вы можете заказать кресло.

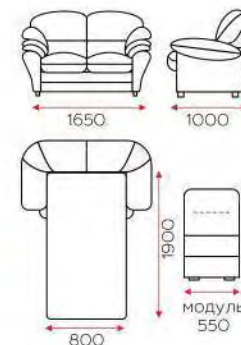

Механизм трансформации: Французская раскладушка, спартак  
Наполнитель: ППУ







МОДУЛЬНАЯ СИСТЕМА

# АРНО УГЛОВОЙ



Двух-секционный  
короб для белья



Поддерживающие  
валики на спинке



Оригинальное  
качество



Декоративные  
подушки в комплекте



Комфортный, элегантный модульный диван «Арно угловой» покорит Вас своими эргономичностью, удобством и привлекательным внешним видом. Подушки и сиденье декорированы точечными утяжками, что придает модели особую изысканность. В составе настила сиденья независимый пружинный блок. Такая комбинация придает спальному месту ортопедические и анатомические свойства.

В модели предусмотрен вместительный бельевой ящик, а модульность позволит Вам собрать диван с подходящими габаритами. Механизм трансформации "еврософа" за пару движений превратит диван в просторное спальное место с высокими ортопедическими свойствами благодаря настилу из ППУ. К данной модели Вы можете заказать кресло.



Механизм трансформации: Еврософа  
Наполнитель: НПБ

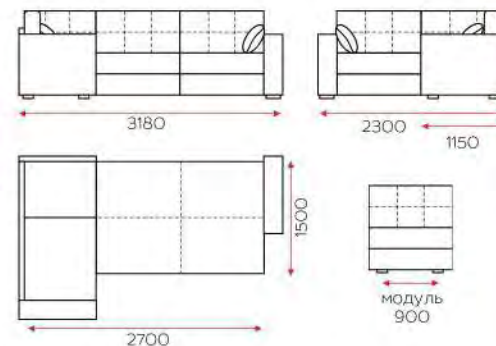







МОДУЛЬНАЯ СИСТЕМА

# АРНО С ОТТОМАНКОЙ



Поддерживающие валики на спинке



Точечные утяжки на подушках



Двух-секционный короб для белья



Дополнительный ящик для хранения



Комфортный, элегантный, модульный диван «Арно с оттоманкой» покорит Вас своими эргономичностью, удобством и привлекательным внешним видом. Подушки и сиденье декорированы точечными утяжками, что придает модели особую изысканность. В составе настила сиденья независимый пружинный блок. Такая комбинация придает спальному месту ортопедические и анатомические свойства.

В модели предусмотрен вместительный бельевой ящик, а модульность позволит Вам собрать диван с подходящими габаритами. Механизм трансформации "еврософа" за пару движений превратит диван в просторное спальное место, с высокими ортопедическими свойствами, благодаря настилу из ППУ. К данной модели Вы можете заказать кресло.



Механизм трансформации: Еврософа  
Наполнитель: НПБ

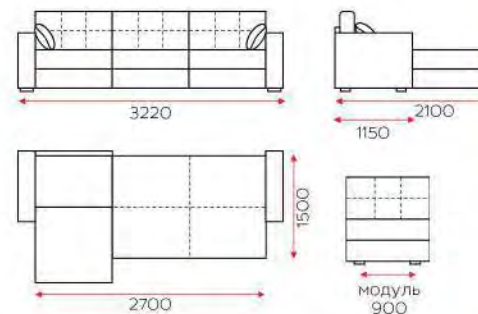









Декоративная стёжка



Модуль-трансформер



Трёх-секционный  
короб для белья



Два варианта  
спального места

МОДУЛЬНАЯ СИСТЕМА

# АРНО СТЕГАНЫЙ С ДОПОЛНИТЕЛЬНЫМ МОДУЛЕМ



Комфортный, модульный диван «Арно стеганый с дополнительным модулем» покори́т Вас своими эргономичностью, удобством и привлекательным внешним видом. Подлокотники, низ дивана и декоративные подушки выполнены в модной стёжке, что придает модели особую изысканность. В составе настила сиденья независимый пружинный блок.

В модели предусмотрен вместительный бельевой ящик, а модульность позволит Вам собрать диван с подходящими габаритами. Механизм трансформации "еврософа" за пару движений превратит диван в просторное спальное место, с высокими ортопедическими свойствами.

К данной модели Вы можете заказать кресло.

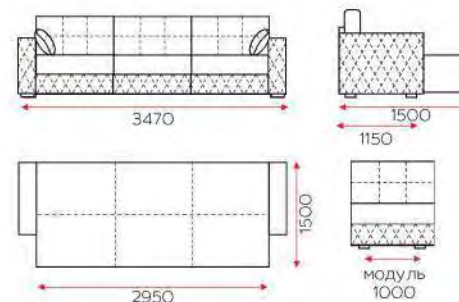

Механизм трансформации: Еврософа  
Наполнитель: НПБ







МОДУЛЬНАЯ СИСТЕМА

# АРНО ПРЯМОЙ



Оригинальное качество



Мягкие формы



Поддерживающие валики для подушек



Двух-секционный короб для белья



Неброский интерьер и простые формы модели подчеркивают сдержанность минималистского стиля. Аккуратная отстрочка вполне справляется с функцией декора и добавляет дивану изящность. Настил сиденья независимый пружинный блок.

Любой вариант обеспечит комфортность просторному сиденью, а механизм «еврокнижка» образует ровное спальное место без перекосов. Вместительный бельевой ящик поможет сэкономить место при хранении спальных принадлежностей. К данной модели Вы можете заказать кресло.

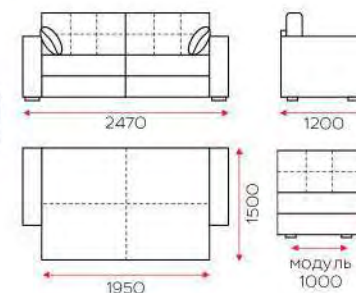

Механизм трансформации: Еврософа  
Наполнитель: НПБ







МОДУЛЬНАЯ СИСТЕМА

# АРНО СТЕГАНЫЙ



Оригинальное качество



Оригинальная стёжка



Поддерживающие валики для подушек



Двух-секционный короб для белья



Изысканная отделка модели в сочетании с простыми формами придает интерьеру дивана элегантный вид. Дизайн модели позволит ей с гармоничностью вписаться и в современный, и в классический интерьер. Настил сиденья из независимого пружинного блока образует ровное спальное место, с высокими потребительскими качествами. Элегантная отстрочка на боковинах выполняется на специальной машине, что гарантирует аккуратность и надежность стежков. В модели предусмотрен вместительный бельевой ящик. Механизм Еврософа долговечен, прост в использовании и очень удобен. Под выкатным сиденьем находится бельевой отсек, снабженный вентиляционными заглушками.

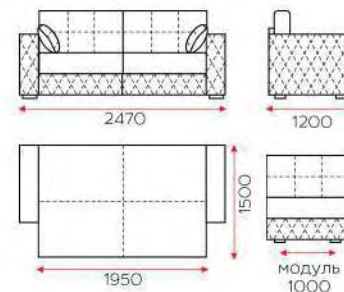

Механизм трансформации: Еврософа  
Наполнитель: НПБ







# ДЖЕССИКА



Поддерживающие валики на спинке



Декоративная строчка "Соты"



Оригинальное премиальное качество



Два вместительных ящика для белья



Модный диван «Джессика» специально для тех, кто стремится к новому! Деликатный декор боковин дивана и царги в виде рисунка-строчки помогает раскрыть красоту фактуры обивочной ткани и придает дивану особый шарм. Объемные подушки с наполнителем из синтешара с Hollcon созданы для Вашего уютного и безмятежного отдыха, а валики, расположенные на спинке дивана, оказывают дополнительную поддержку для головы во время дневного отдыха. В основе настила дивана используется независимый пружинный блок.

Механизм Еврософа долговечен, прост в использовании и очень удобен, так как в данном случае для раскладывания диван не требуется отодвигать от стены. Под выкатным сиденьем находится бельевой отсек, снабженный вентиляционными заглушками, который вместит значительное количество спальных принадлежностей и сэкономит Ваше домашнее пространство.

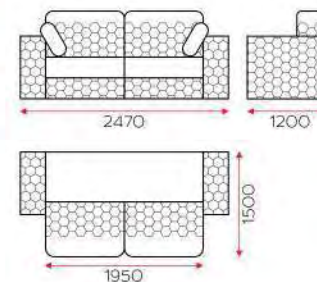

Механизм трансформации: Еврософа  
Наполнитель: НПБ







МОДУЛЬНАЯ СИСТЕМА

# ЛОФТ С ОТТОМАНКОЙ



Вместительный ящик в канале



2 дополнительных ящика под сиденьем



Модный кант



Сиденье до пола



Монументальный облик и строгая симметрия дивана «Лофт» располагает к отдыху и позволяет ему быть главным героем в любой комнате. Модель четкой прямоугольной формы с минималистичным отделкой превосходно впишется в современный интерьер в стиле лофт. Устраивайтесь поудобней и наслаждайтесь полноценным отдыхом! Наполнение сиденья состоит из независимого пружинного блока + Memory Foam (с эффектом памяти). Его оптимальная глубина обеспечивают анатомически правильное и комфортное положение тела.

Спинку образуют три мягких объемных приставных подушки, обрамленные декоративным кантом. Шов подчеркивает силуэт и выделяет детали на общем фоне. Прочный каркас выполнен из мебельного щита с элементами массива дерева. Эта модель является модульной. Вы сами можете выбрать комбинацию под Ваши габариты комнаты. К данной модели можно приобрести кресло.

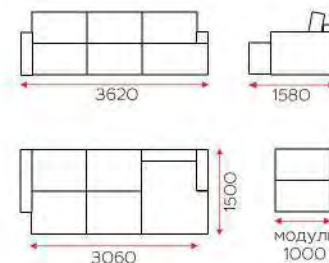

Механизм трансформации: Тик-так  
Наполнитель: НПБ + Memory Foam (с эффектом памяти)







МОДУЛЬНАЯ СИСТЕМА

# ЛОФТ МИНИ С ОТТОМАНКОЙ



Вместительный ящик в канале



2 дополнительных ящика под сиденьем



Модный кант



Несколько вариантов комбинаций



Монументальный облик и строгая симметрия дивана «Лофт» располагает к отдыху и позволяет ему быть главным героем в любой комнате. Модель четкой прямоугольной формы с минималистичным отделкой превосходно впишется в современный интерьер в стиле лофт. Устраивайтесь поудобней и наслаждайтесь полноценным отдыхом! Наполнение сиденья состоит из независимого пружинного блока + Memory Foam (с эффектом памяти). Его оптимальная глубина обеспечивают анатомически правильное и комфортное положение тела.

Спинку образуют три мягких объемных приставных подушки, обрамленные декоративным кантом. Шов подчеркивает силуэт и выделяет детали на общем фоне. Прочный каркас выполнен из мебельного щита с элементами массива дерева. Эта модель является модульной. Вы сами можете выбрать комбинацию под Ваши габариты комнаты. К данной модели можно приобрести кресло.

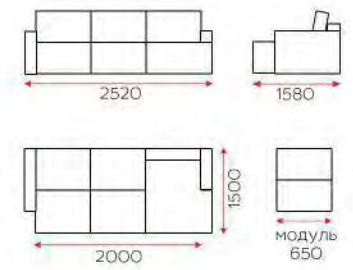

Механизм трансформации: Тик-так  
Наполнитель: НПБ + Memory Foam (с эффектом памяти)







МОДУЛЬНАЯ СИСТЕМА

# ЛОФТ



Сиденье до пола



2 дополнительных  
ящика под сиденьем



Модный кант



Трансформируется  
в угловой диван



Монументальный облик и строгая симметрия дивана «Лофт» располагает к отдыху и позволяет ему быть главным героем в любой комнате. Модель четкой прямоугольной формы с минималистичным отделкой превосходно впишется в современный интерьер в стиле лофт.

Наполнение сиденья состоит из независимого пружинного блока + Memory Foam (с эффектом памяти). Его оптимальная глубина обеспечивают анатомически правильное и комфортное положение тела. Спинку образуют две мягких объемных приставных подушки, обрамленные декоративным кантом. Шов подчеркивает силуэт и выделяет детали на общем фоне.

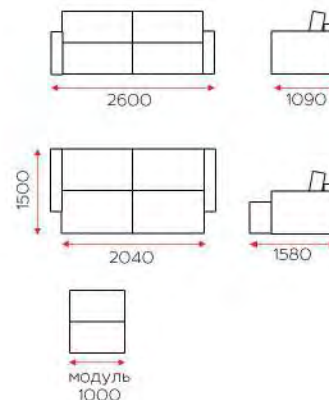

Механизм трансформации: Тик-так  
Наполнитель: ПНБ + Memory Foam (с эффектом памяти)







МОДУЛЬНАЯ СИСТЕМА

# ЛОФТ МИНИ



Сиденье до пола



3 дополнительных  
ящика под сиденьем



Модный кант



Трансформируется  
в угловой и в  
п-образный диван



Монументальный облик и строгая симметрия дивана «Лофт мини» располагает к отдыху и позволяет ему быть главным героем в любой комнате. Модель четкой прямоугольной формы с минималистичным отделкой превосходно впишется в современный интерьер в стиле лофт.

Наполнение сиденья состоит из независимого пружинного блока + Memory Foam (с эффектом памяти). Его оптимальная глубина обеспечивают анатомически правильное и комфортное положение тела. Спинку образуют три мягкие объемные приставные подушки, обрамленные декоративным кантом. Шов подчеркивает силуэт и выделяет детали на общем фоне.

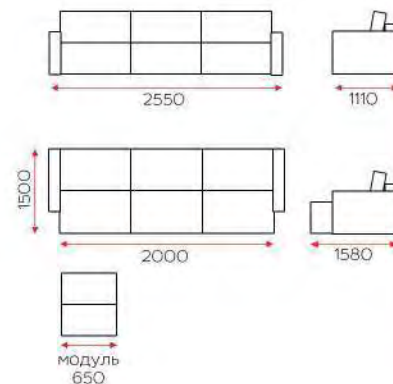

Механизм трансформации: Тик-так  
Наполнитель: НПБ + Memory Foam (с эффектом памяти)







# ВИКТОРИЯ УГЛОВОЙ



Мягкие формы



Мягкие подушки, огибающие спинку



Практичный механизм "дельфин"



Вместительный ящик для белья



Удобство использования и привлекательный дизайн являются главными козырями этого обаятельного углового дивана. Практичный механизм трансформации "дельфин" будет долго служить Вам, ежедневно превращая имиджевый диван в комфортабельную кровать. На этот диван нельзя присесть на минуточку, в его уют хочется окунуться надолго.

Наличие большого бельевого ящика позволит Вам сэкономить место в квартире. Эта модель повышенного комфорта и удобства. Удобный механизм трансформации "дельфин" образует ровную поверхность для сна. Диван "Виктория угловой" выгодно подчеркнет роскошь и изысканность интерьера. Возможно изготовление со встраиваемым баром. К данной модели Вы можете заказать кресло.



Механизм трансформации: Дельфин  
Наполнитель: ППУ

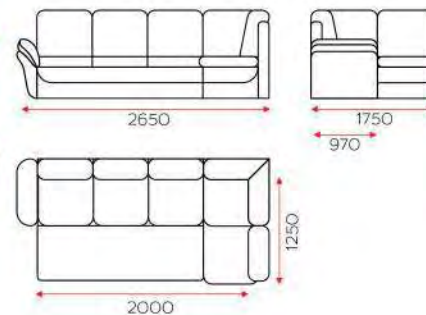







# ВИКТОРИЯ



Скрытый бар  
в средней секции



Качественные  
материалы



Оригинальное  
премиальное качество



Легко раскладывать



Удобство использования и привлекательный дизайн являются главными преимуществами современного дивана «Виктория». Практичный механизм трансформации Дельфин будет долго служить Вам, ежедневно превращая удобный диван в просторную кровать. На этот диван нельзя присесть на минутку, в его уют хочется окунуться надолго. Этот диван выполнен в традиционном дизайне и с легкостью впишется в любой интерьер.

Он элегантен, современен и, несомненно, станет любимым местом отдыха для всей семьи и достойным украшением комнаты, в которой Вы его разместите. Мягкий наполнитель пружинных подушек обеспечит наивысший комфорт при эксплуатации, а сиденье, выполненное из ППУ, идеально подойдет для каждодневного отдыха. Возможно изготовление со скрытым баром. К данной модели Вы можете заказать кресло.

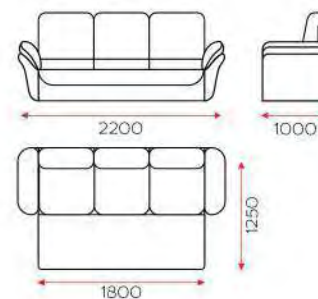

Механизм трансформации: Дельфин  
Наполнитель: ППУ







# АДРИАТИКА



Встроенный бар



Декоративная  
отделка боковин



Полноценное  
спальное место



Декоративные  
бортики из МДФ



Современный дизайн в сочетании с нестандартным исполнением спального места, компактными габаритами делают угловой диван «Адриатика» универсальным решением для любого жилого помещения. Элегантные декоративные накладки, встроенный столик расставляют эффектные акценты и придают силуэту модели завершенный вид. Под функциональным столиком "спрятан" вместительный бельевой ящик.

Трендовые утяжки великолепно обыгрывают фактуру обивки и дарят дивану эффект невесомости, НПБ в составе механизма трансформации «аккордеон» придает настилу сиденья и спального места уникальные потребительские свойства, а подлокотники, имитирующие массив дуба, являются практичным и стильным завершающим элементом. К данной модели Вы можете заказать кресло.

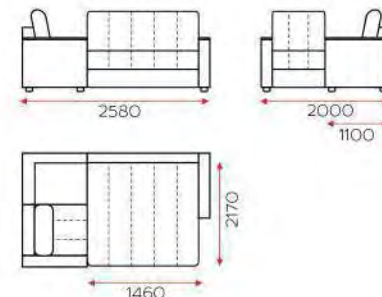

Механизм трансформации: Аккордеон  
Наполнитель: НПБ







# АРГУС УГЛОВОЙ



Подлокотники МДФ



Ящик для хранения под канале



Вместительный бельевой ящик



Скрытые ручки



Лаконичная угловая модель дивана без лишних декоративных деталей – отличный выбор для тех, кто ценит, в первую очередь, в мебели комфорт и практичность. Просторное сиденье с настилом на базе независимого пружинного блока с прослойками из термовойлока, холкона и ППУ с легкостью превратится в великолепное спальное место.

Установленный в модели механизм трансформации «Тик-так» не царапает напольное покрытие и образует спальное место без перепадов высоты. В секции канале расположен вместительный бельевой ящик, а также допускается возможность самостоятельной замены угла. К данной модели Вы можете заказать кресло.

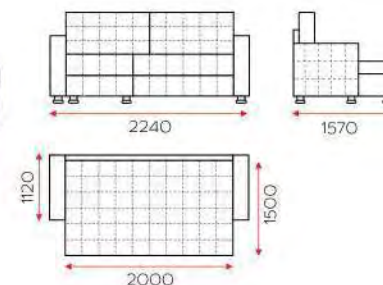

Механизм трансформации: Тик-так  
Наполнитель: НПБ







# АРГУС-2 УГЛОВОЙ



Утяжки на мягких подушках



Ящик для хранения под канопе



Вместительный бельевой ящик



Скрытые ручки



Лаконичная угловая модель дивана без лишних декоративных деталей – отличный выбор для тех, кто ценит, в первую очередь, в мебели комфорт и практичность. Просторное сиденье с настилом на базе независимого пружинного блока с прослойками из термовойлока, холкона и ППУ с легкостью превратится в великолепное спальное место.

Установленный в модели механизм трансформации «Тик-так» не царапает напольное покрытие и образует спальное место без перепадов высоты. В секции канопе расположен вместительный бельевой ящик, а также допускается возможность самостоятельной замены угла. К данной модели Вы можете заказать кресло.

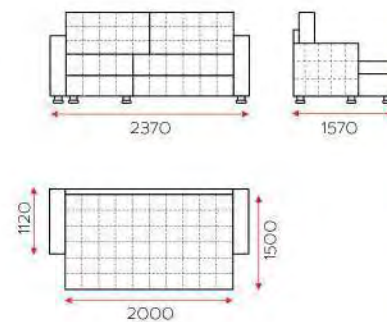

Механизм трансформации: Тик-так  
Наполнитель: НПБ







# АРГУС 5



Подлокотники из МДФ



Вертикальная простежка



Вместительный ящик для белья



Удобно раскладывать



Нестандартное исполнение простежки на традиционном диване придает его экстерьеру особую оригинальность и эффект новизны. Металлокаркасная конструкция усиливает прочность изделия и делает его еще более надежным. Комфортность настила на базе независимого пружинного блока, усиливается благодаря металлической сетке в основании сиденья. Такой диван будет удобен и днем и ночью в качестве спального места:

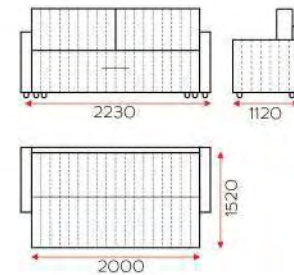

Механизм трансформации: Тик-так  
Наполнитель: НПБ



## АРГУС

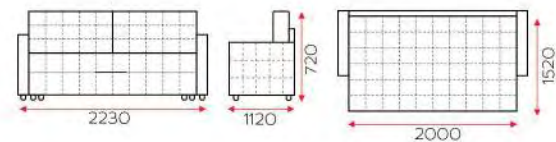

Каркас: металлический + сетка  
Наполнитель: НПБ  
Механизм трансформации: Тик-так  
Ящик для белья



## АРГУС-3

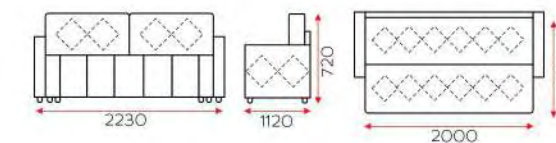

Каркас: металлический + сетка  
Наполнитель: НПБ  
Механизм трансформации: Тик-так  
Ящик для белья



## АРГУС-2

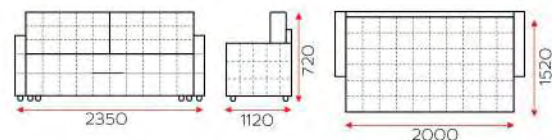

Каркас: металлический + сетка  
Наполнитель: НПБ  
Механизм трансформации: Тик-так  
Ящик для белья



## АРГУС-6

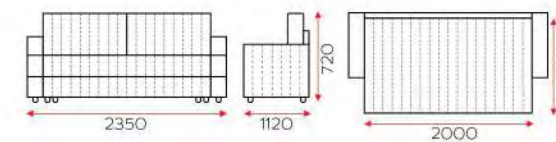

Каркас: металлический + сетка  
Наполнитель: НПБ  
Механизм трансформации: Тик-так  
Ящик для белья









# ЭСТЕЛЬ 2



Пышные очертания



Пухлые, массивные подушки



Мягкие формы



Ящик для белья



Необыкновенно комфортный и мягкий диван. Приспинные подушки и подлокотники дают возможность принять максимально удобное положение. Диван «Эстель-2» славится именно своей мягкостью. Пожалуй, это лучший диван для ежедневного отдыха: он буквально окутывает уютом и позволяет полностью расслабиться. Расслабляющий эффект связан с его удобством – он снимает нагрузку с позвоночника и с суставов, что немаловажно для людей, ведущих активный образ жизни.

Диван «Эстель-2» имеет механизм трансформации "Экспресс ТТ" – в разложенном виде он довольно вместителен, образуя удобное спальное место. Имеет ящик для хранения белья или других вещей. Угловой диван «Эстель-2» смотрится богато и эстетично идеально подходит для дорогих интерьеров.

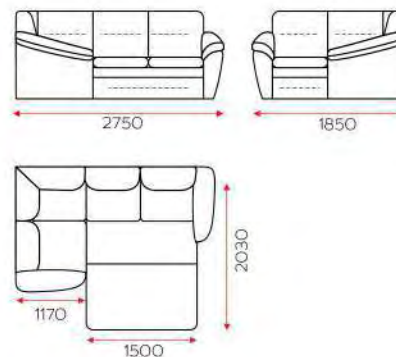

Механизм трансформации: Экспресс ТТ  
Наполнитель: высокоэластичный ППУ







# ЭСТЕЛЬ 2-х МЕСТНЫЙ



Пышные очертания



Пухлые, массивные подушки



Мягкие формы



Легко раскладывать



Необыкновенно комфортный и мягкий диван. Идеальное решение для небольших помещений. Приспинные подушки и подлокотники дают возможность принять максимально удобное положение. Диван «Эстель 2-х местный» славится именно своей мягкостью. Пожалуй, это лучший диван для ежедневного отдыха: он буквально окутывает уютом и позволяет полностью расслабиться.

Расслабляющий эффект связан с его удобством – он снимает нагрузку с позвоночника и с суставов, что немаловажно для людей, ведущих активный образ жизни. Диван «Эстель 2-х местный» имеет механизм трансформации "Экспресс ТТ" – в разложенном виде он довольно вместителен, образуя удобное спальное место.

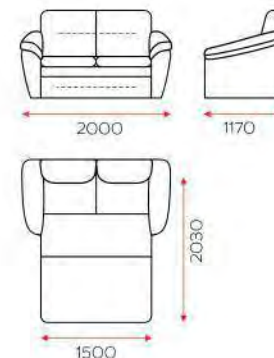

Механизм трансформации: Экспресс ТТ  
Наполнитель: высокоэластичный ППУ







# МЕГА УГЛОВОЙ



Вместительный ящик для белья



Надежный механизм трансформации



Механизм подъема подушек



Утяжка на боковинах



Великолепный целостный предмет интерьера, который способен украсить любую комнату, будет притягивать взгляды. Многослойный настил вместительных широких сидений из высококачественного ППУ гарантирует исключительно комфортабельную посадку и безмятежный сон. Механизм «дельфин» подойдет на каждый день, а вместительный бельевой ящик под канопе и механизм подъема подушек помогут сэкономить жилое пространство.

Угловой диван «Мега» станет прекрасным дополнением любого интерьера. Одна из особенностей модели – механизм подушки спинки, позволяющий поднимать их при трансформации дивана на спинку и экономить пространство комнаты. Декоративные накладки изготовлены из МДФ, облицованного шпоном дуба с термостойким покрытием. К данной модели Вы можете заказать кресло.

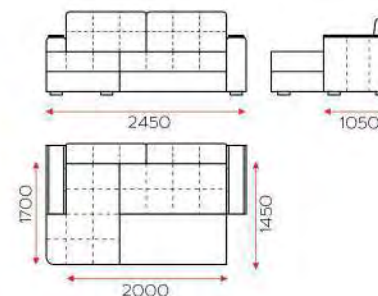

Механизм трансформации: Дельфин  
Наполнитель: ППУ







# МЕГА ПРЯМОЙ



Механизм подъема подушек



Оригинальное качество



Легко раскладывать



Подлокотники из МДФ



Плавные линии и формы этого дивана подчеркивают сдержанный стиль. Модель удачно сочетает современный дизайн с высокой эргономичностью и функциональностью, а декоративные накладки на подлокотниках и спинке, выполненные из МДФ, облицованного шпоном дуба с термостойким покрытием, добавляют ей элегантность.

Размеры и угол наклона мягких элементов дивана рассчитаны таким образом, чтобы обеспечить максимальный комфорт при эксплуатации. Механизм трансформации «дельфин» позволяет быстро преобразовать диван в удобное и просторное спальное место, а механизм подъема приспинных подушек решает проблему их хранения во время вашего отдыха. К данной модели Вы можете заказать кресло.

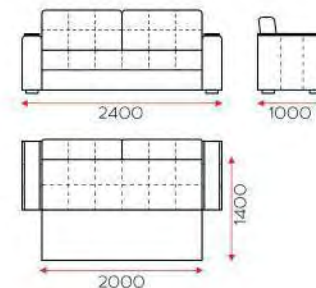

Механизм трансформации: Дельфин  
Наполнитель: ППУ







# МАРСЕЛЬ-3



Декоративные утяжки двойной строчкой



Декоративные бортики из хром трубы



Короб для белья



Надежный механизм «Дельфин»



Диван «Марсель-3» дарит Вам уникальную возможность преобразить Ваш дом. Элегантные декоративные накладки и декор из хром трубы, расставляют эффектные акценты и придают силуэту модели завершенный вид. Качественные утяжки создают эффект невесомости, а необычная форма боковин добавляет элегантности.

Надежный механизм «дельфин» превратит диван в просторную кровать. Главная особенность механизма в том, что при трансформации он раскладывается вперед; таким образом, обеспечивается свободный доступ к разложенному дивану с любой стороны, а спальное место получается высоким от пола.

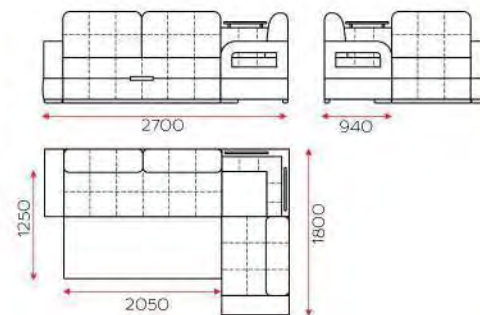

Механизм трансформации: Дельфин  
Наполнитель: ППУ







# МАРСЕЛЬ-4



Декоративные утяжки со стразами



Декоративные бортики из хром трубы



Короб для белья



Надежный механизм «Дельфин»



Диван «Марсель-4» дарит Вам уникальную возможность преобразить Ваш дом. Элегантные декоративные накладки и декор из страз на утяжках расставляют эффектные акценты и придают силуэту модели завершённый вид. Качественные утяжки создают эффект невесомости, а необычная форма боковин добавляет элегантности.

Надёжный механизм «дельфин» превратит диван в просторную кровать. Главная особенность механизма в том, что при трансформации он раскладывается вперед; таким образом, обеспечивается свободный доступ к разложенному дивану с любой стороны, а спальное место получается высоким от пола.



Механизм трансформации: Дельфин  
Наполнитель: ППУ







# МАРСЕЛЬ-5



Декоративные утяжки двойной строчкой



Полноценный удобный угол



Короб для белья



Надежный механизм «Дельфин»



Диван «Марсель-5» дарит Вам уникальную возможность преобразить ваш дом. Элегантные декоративные накладки и декор из страз на утяжках расставляют эффектные акценты и придают силуэту модели завершенный вид. Качественные утяжки создают эффект невесомости, а необычная форма боковин добавляет элегантности.

Надежный механизм «дельфин» превратит диван в просторную кровать. Главная особенность механизма в том, что при трансформации он раскладывается вперед; таким образом, обеспечивается свободный доступ к разложенному дивану с любой стороны, а спальное место получается высоким от пола.

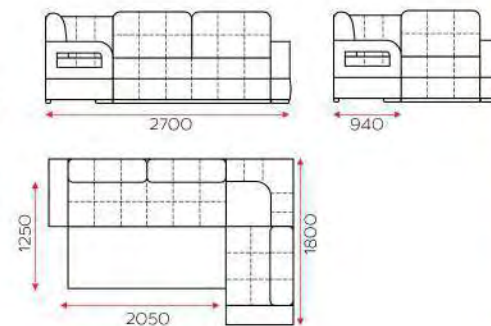

Механизм трансформации: Дельфин  
Наполнитель: ППУ







# МАРСЕЛЬ-2



Декоративные утяжки двойной строчкой



Декоративная отделка боковин



Легко раскладывать



Надежный механизм «Дельфин»



Диван «Марсель-2» дарит Вам уникальную возможность преобразить Ваш дом. Яркий и запоминающийся дизайн модели украсит любой интерьер и добавит в него нотку стиля и непринужденности. Качественные утяжки создают эффект невесомости, а необычная форма боковин добавляет элегантности.

Надежный механизм «дельфин» превратит диван в просторную кровать. Главная особенность механизма в том, что при трансформации он раскладывается вперед; таким образом, обеспечивается свободный доступ к разложенному дивану с любой стороны, а спальное место получается высоким от пола.

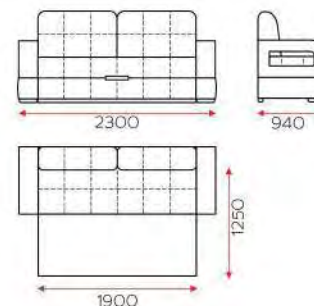

Механизм трансформации: Дельфин  
Наполнитель: ППУ







# ЭГОИСТ УГЛОВОЙ



Деревянные  
декоративные ножки



Контрастный кант  
на подушках



Вместительный  
ящик для белья



Контрастные  
подушки в комплекте



Отличительная черта дизайна этой модели – конусообразные высокие ножки, которые стали хитом последних лет. Диван «Эгоист угловой» с узкими подлокотниками оценят по достоинству те, кто ценит стиль и высокий уровень комфорта. Эта модель прекрасно впишется в современный интерьер и внесет в него дух новой американской классики.

Диван «Эгоист угловой» имеет механизм трансформации - тик-так, который рекомендуется для каждодневного использования, в качестве спального места. Ящик для постельных принадлежностей изготовлен из ЛДСП. Кромки ящика облицованы пластиком. В подушках в качестве наполнителя используется эластичный пенополиуретан.

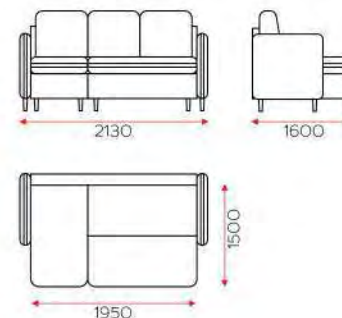

Механизм трансформации: Тик-так  
Наполнитель: ППУ







# ЭГОИСТ



Деревянные  
декоративные ножки



Контрастный кант  
на подушках



Вместительный  
ящик для белья



Механизм Тик-так



Отличительная черта дизайна этой модели – конусообразные высокие ножки, которые стали хитом последних лет. Диван «Эгоист» с узкими подлокотниками оценят по достоинству те, кто ценит стиль и высокий уровень комфорта. Эта модель прекрасно впишется в современный интерьер и внесет в него дух новой американской классики.

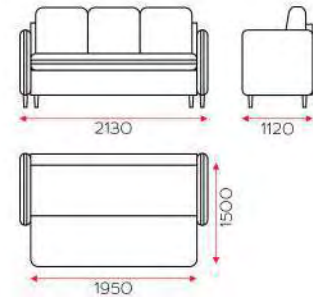

Механизм трансформации: Тик-так  
Наполнитель: ППУ







# РЕЛАКС УГЛОВОЙ



Ящик для постельных принадлежностей



Вместительные места для хранения



Удобная стильная ручка



Кожаные подлокотники



Современный, динамичный, стильный диван. Он всегда будет в центре внимания и станет неотъемлемой частью вашего домашнего уюта. Большим преимуществом этого комплекта является универсальность. Вы легко можете самостоятельно поменять расположение угла (правое или левое) в домашних условиях. Модель комплектуется удобной ручкой для облегчения раскладывания.

Кожаные подлокотники придадут стиля и оригинальности Вашему интерьеру. Ящик для постельных принадлежностей изготавливается из ЛДСП облицованной кромкой ПВХ. Внутренняя часть разделена на две секции. Дополнительный вместительный ящик для хранения расположен под канопе, оснащен подъемным механизмом.

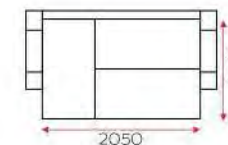
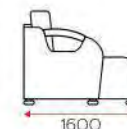
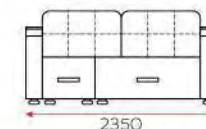

Механизм трансформации: Тик-так  
Наполнитель: НПБ







# РЕЛАКС



Кожаные  
подлокотники



Удобная ручка для  
трансформации



Вместительный  
ящик для белья



Декоративные опоры



Диван характерен своей современностью. Мягкость и оригинальная простота форм позволяют этому дивану вписаться в любой интерьер и радовать глаз своих хозяев. Диван «Релакс» будет великолепно смотреться в любом современном стиле, благодаря своей форме и широкому выбору материалов и цветов.

Регулярный механизм трансформации «Еврософа» в сочетании с настилом, включающим в себя независимый пружинный блок формируют отличное спальное место. Для практичных собственников предусмотрен вместительный бельевой короб. К данной модели Вы можете заказать кресло.

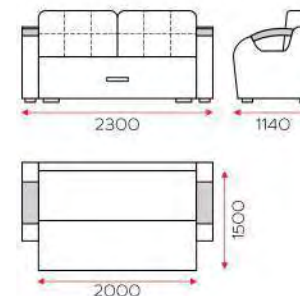

Механизм трансформации: Еврософа  
Наполнитель: НПБ







# РЕЛАКС СТЕГАНЫЙ



Оригинальная стежка



Вместительные ящики для белья



Оригинальное качество



Кожаные подлокотники



Современный, динамичный, стильный диван. Он всегда будет в центре внимания и станет неотъемлемой частью Вашего домашнего уюта. Модель комплектуется удобной ручкой для облегчения раскладывания. Кожаные подлокотники придадут стиля и оригинальности Вашему интерьеру.

Ящик для постельных принадлежностей разделен на две секции. Декоративная отстрочка на сиденье и подушках делают ее дизайн еще более эффектным. Настил на базе независимого пружинного блока позволит использовать диван в качестве спального места регулярно.

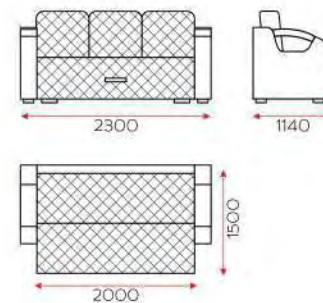

Механизм трансформации: Еврософа  
Наполнитель: НПБ







# БРУКЛИН-УГЛОВОЙ



Выдвижные ящики в подлокотнике



Выдвижной столик



Ящики для постельных принадлежностей



Подлокотники из МДФ



Стильный и практичный диван «Бруклин» имеет подлокотники, которые служат дополнительной тумбочкой с ящиками на телескопических направляющих. В другом подлокотнике встроен стол для ноутбука или журналов. «Бруклин» по праву станет любимым местом отдыха для всей семьи. Надежный механизм трансформации Тик-так позволит разложить диван в размер необходимый для Вашего сна.

Большое спальное место, вместительный ящик для белья и удобные приспинные подушки выгодно подчеркивают достоинства дивана. Комфортный и удобный диван «Бруклин» хорошо смотрится как в большом помещении, так и в маленькой уютной квартире. Имеется ящик для белья.

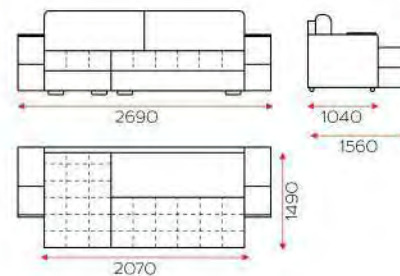

Механизм трансформации: Тик-так  
Наполнитель: НПБ, ППУ







# БРУКЛИН



В боковинах имеются ящики



Удобный столик



Вместительный короб



Оригинальные подлокотники из МДФ



Стильный и практичный диван "Бруклин" имеет подлокотники, которые служат дополнительной тумбой с ящиками на телескопических направляющих. В другом подлокотнике встроен стол для ноутбука или журналов. "Бруклин" по праву станет любимым местом отдыха для всей семьи. Надежный механизм трансформации Тик-так позволит разложить диван в размер необходимый для вашего сна.

Большое спальное место, вместительный ящик для белья, ортопедическое наполнение сиденья и удобные приспинные подушки выгодно подчеркивают достоинства дивана. Комфортный и удобный диван "Бруклин" хорошо смотрится как в большом помещении, так и в маленькой уютной квартире.

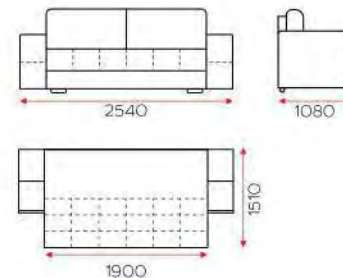

Механизм трансформации: Тик-так  
Наполнитель: ППУ / НПБ







# ЛИДЕР УГЛОВОЙ



Декоративные бортики из хром. трубы



Ящик для белья



Два вместительных ящика для хранения



Оригинальное качество



Диваны серии "Лидер" - заслужили популярность именно благодаря своей надежности, основа дивана - это металлокаркас, который выдерживает большие нагрузки, не деформируется и не изгибается, диван служит по настоящему долго, в таком ценовом сегменте и с такими характеристиками у углового дивана Лидер нет конкурентов. Легко складывается и раскладывается. Под сиденьями имеются вместительные ящики для постельного белья, принадлежностей и других вещей.

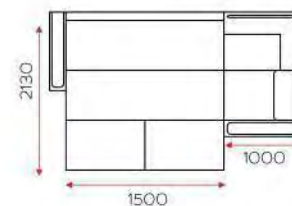
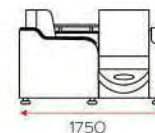
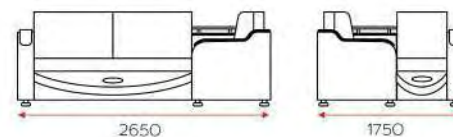

Механизм трансформации: Еврософа  
Наполнитель: ППУ / НПБ







# ЛИДЕР-2

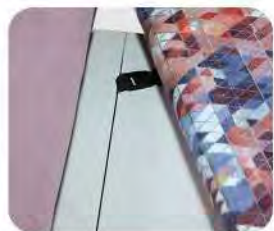

Надежное крепление подушек



Удобные и практичные подлокотники из МДФ

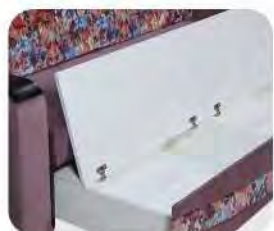

Два вместительных ящика для хранения



Удобно выдвигать



Диваны серии "Лидер" - заслужили популярность именно благодаря своей надежности, основа дивана - это металлокаркас, который выдерживает большие нагрузки, не деформируется и не изгибается. Диван служит по настоящему долго, в таком ценовом сегменте и с такими характеристиками у дивана Лидер нет конкурентов. Легко складывается и раскладывается. Под сиденьями имеются вместительные ящики для постельного белья, принадлежностей и других вещей.

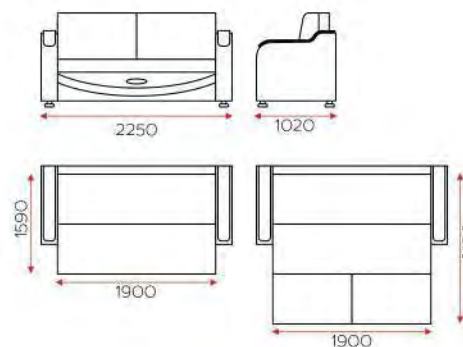

Механизм трансформации: Еврософа  
Наполнитель: ППУ / НПБ



ЛИДЕР-1

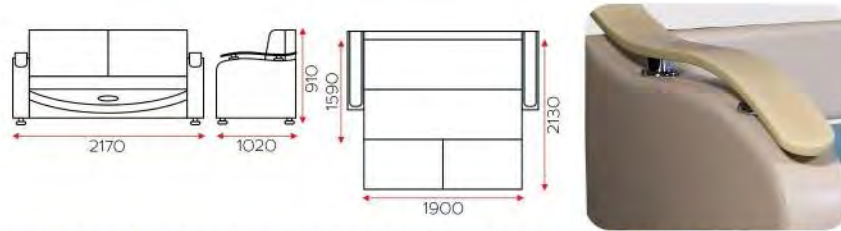

ЛИДЕР-3

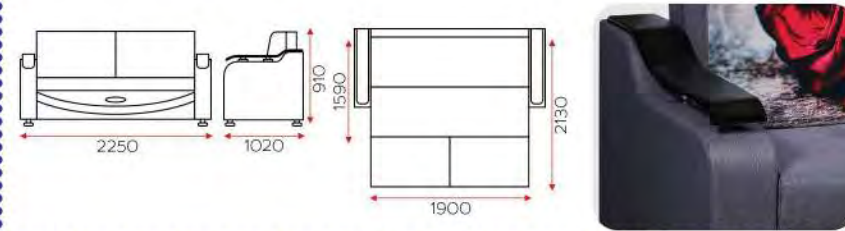

ЛИДЕР-3 СТЕГАННЫЙ

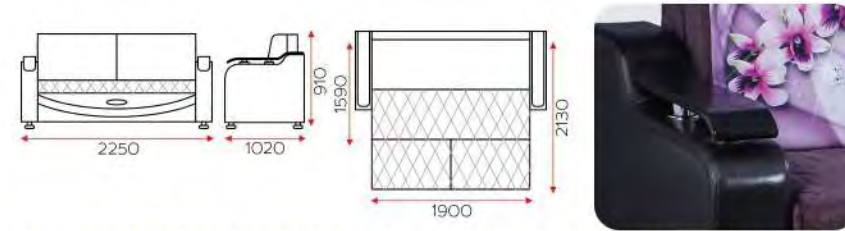

ЛИДЕР-4

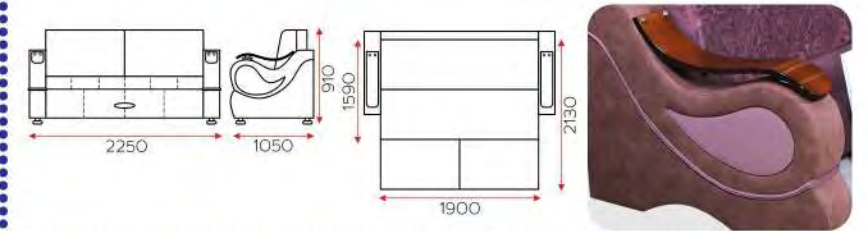

ЛИДЕР-5

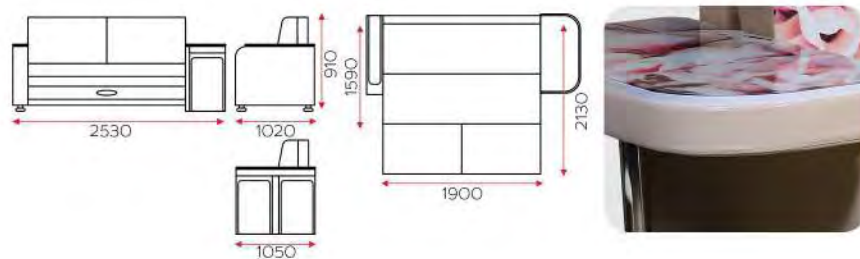

ЛИДЕР-6

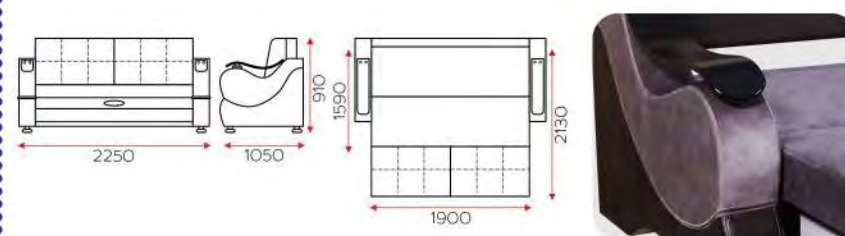

ЛИДЕР-6 СТЕГАННЫЙ

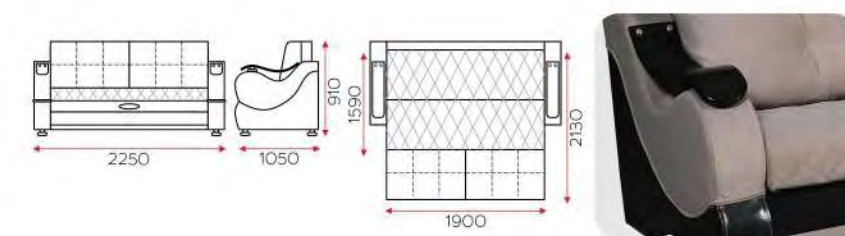

ЛИДЕР-7

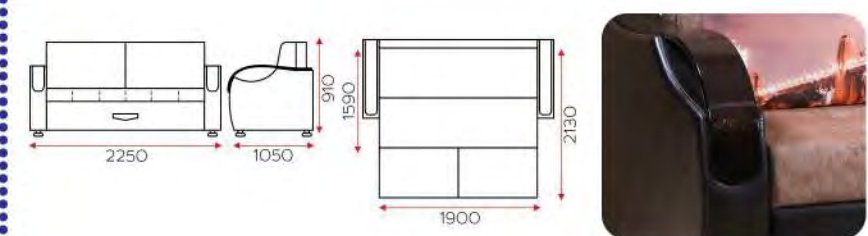









Подлокотники из МДФ



Вместительный  
короб для белья



Ящики для белья



Два варианта  
спального места

# ФИЕСТА



Диван «Фиеста» - заслужил популярность именно благодаря своей надежности, основа дивана - это металлокаркас, который выдерживает большие нагрузки, не деформируется и не изгибается. Диван служит по настоящему долго, в таком ценовом сегменте и с такими характеристиками у углового дивана «Фиеста» нет конкурентов. Легко складывается и раскладывается.

Ящик для постельных принадлежностей изготавливается из ЛДСП, облицованной кромкой ПВХ. Внутренняя часть разделена на две секции. Дополнительный вместительный ящик для хранения расположен под канопе, оснащен подъемным механизмом. Возможно изготовление как с двумя, так и с тремя подушками.

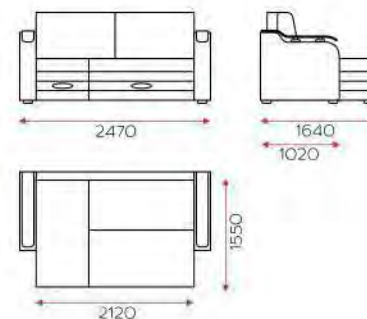

Механизм трансформации: Еврософа выкатная  
Наполнитель: ППУ / НПБ







# СТЕФАНИ УГЛОВОЙ



Мягкие подушки



Механизм разложения на каждый день



Ящик для постельных принадлежностей



Вместительные места для хранения



Отличительная особенность дивана «Стефани угловой» - невысокая спинка, она практически отсутствует. Ее роль в данной модели выполняют декоративные подушки, обтянутые тем же материалом, что и сам диван или контрастным. Настил сиденья представляет собой эластичный ППУ с высокой плотностью, обладающий хорошей воздухопроницаемостью и низкой теплопроводностью.

Элегантная геометрия подлокотников привносит в дизайн изящную декоративность. Множество мягких подушечек создают ощущение уюта. Прочность и надежность – основные характеристики этой модели прямого дивана со спальным местом. К данной модели Вы можете заказать кресло.

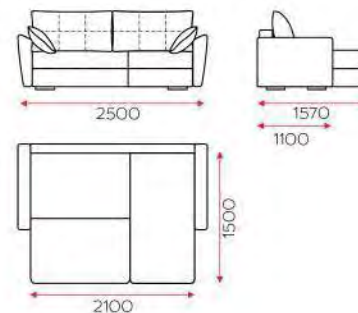

Механизм трансформации: Тик-так  
Наполнитель: ППУ, НПБ







# СТЕФАНИ



Оригинальное  
качество



Удобные подушки  
в комплекте



Вместительный короб  
для белья



Механизм еврософа  
выкатной



Отличительная черта этого дивана – универсальность. Обладая повышенной комфортностью и элегантным обликом, диван исключительно удобен для сна. Особенности комплектации: выполнен на основе независимого пружинного блока с использованием термовойлока, что позволяет добиться ортопедического эффекта во время сна.

На заказ возможно изготовление спального места на основе эластичного ППУ или пружинного блока «Bonnell». Большим плюсом для небольших помещений является наличие просторного бельевого ящика с вентиляцией. К данной модели Вы можете заказать кресло.

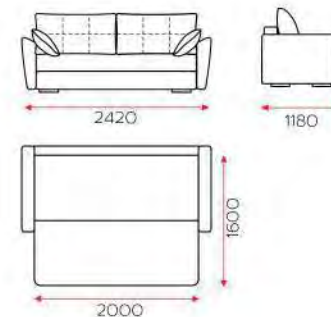

Механизм трансформации: Еврософа выкатная  
Наполнитель: ППУ, НПБ







# СИДНЕЙ-2



Двойная отстрочка контрастной нитью



Декоративные стразы



Универсальное спальное место



Три вместительных короба



Современный дизайн в сочетании с нестандартным исполнением спального места, компактными габаритами делают угловой диван «Сидней-2» универсальным решением для любого жилого помещения. Просторный и лаконичный, удобный и современный диван. Аккуратная отстрочка на сиденье и подушках – элемент актуального дизайна, придающий изделию завершенный вид.

Изюминку модели придают стразы на подушках и по низу дивана. Простой и надежный в использовании механизм Еврософа, используемый в модели, очень прост и надежен в эксплуатации, формирует просторное спальное место без перепадов высоты. В основании секции канале и под выкатной частью дивана предусмотрены два вместительных бельевых короба.



Механизм трансформации: Еврософа  
Наполнитель: ППУ / НПБ

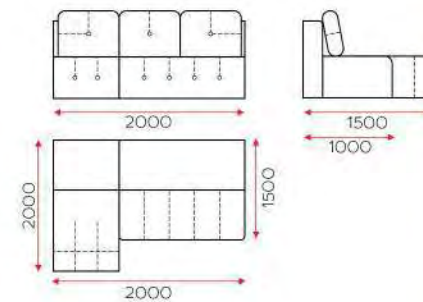







# СИДНЕЙ



Двойная отстрочка контрастной нитью



Декоративные стразы



Идеально ровное спальное место



Два вместительных ящика для белья



«Сидней» – современный, стильный и очень компактный диван, который заинтересует, в первую очередь, любителей комфорта и обладателей малогабаритного жилья. Длина дивана равна длине спального места, поэтому Вы сможете рационально распорядиться пространством помещения. Диван «Сидней» универсален, поэтому с лёгкостью впишется в помещение любого типа: гостиная, спальня, детская или даже офис. Под выкатным сиденьем располагается вместительный бельевой короб, который поможет сэкономить свободное пространство в Вашем доме.

Глубина сиденья позволит Вам использовать диван как одиночное спальное место, даже не раскладывая диван. А если Вам потребуется более просторное место для сна, разложите диван. Механизм Еврософа не требует отодвигания от стены и образует ровное спальное место без стыков и перепадов. Такой механизм прост в эксплуатации, долговечен и надежен.



Механизм трансформации: Еврософа  
Наполнитель: ППУ / НПБ

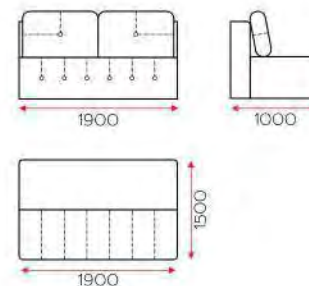







# МАЛЬТА



Плетёный декор  
на боковинах



Механизм дельфин



Легко раскладывать



Подушки с утяжками



Плавные линии и формы этого дивана подчеркивают сдержанный стиль. Модель удачно сочетает современный дизайн с высокой эргономичностью и функциональностью. Отличительной чертой этой модели является плетёный декор на боковинах дивана. Механизм трансформации «дельфин» позволяет быстро преобразовать диван в удобное и просторное спальное место. К данной модели Вы можете заказать кресло.

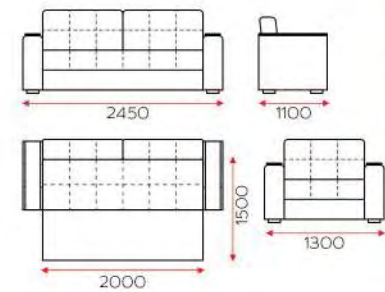

Механизм трансформации: Дельфин  
Наполнитель: НПБ







# МАЛЬТА МИНИ



Плетёный декор  
на боковинах.



механизм дельфин



легко раскладывать



Возможность менять  
положение "релакс"



Плавные линии и формы этого дивана подчеркивают сдержанный стиль. Модель удачно сочетает современный дизайн с высокой эргономичностью и функциональностью. «Мальта мини» – современный, стильный и очень компактный диван, который заинтересует, в первую очередь, любителей комфорта и обладателей малогабаритного жилья.

Механизм трансформации «дельфин» позволяет быстро преобразовать диван в удобное и просторное спальное место. К данной модели Вы можете заказать кресло.

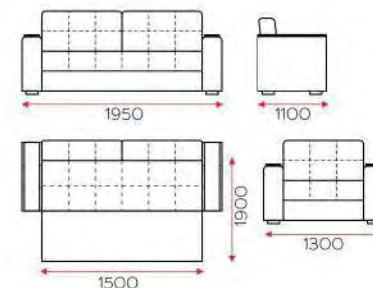

Механизм трансформации: Дельфин  
Наполнитель: НПБ







# ЧЕСТЕР РАСКЛАДНОЙ



Подлокотники плавно переходят в спинку



Стёжка спинки каретная стяжка



Подлокотники в виде свернутых свитков



Легко раскладывать



Дизайн боковин дивана «Честер» выполнен в классическом английском стиле.

Особенность изделия заключается в структуре и изысканном дизайне этого удивительного, мягкого и практичного дивана. Стеганая обивка и применение натуральных тканей привлекает внимание элиты. Скругленные ручки и спинка дарит мебели удобство, а также является уже всеми любимой традицией.

Более 200 лет он остается в тренде, благодаря гармоничному сочетанию выразительности и простоты, удобства и практичности, универсальности и вариативности исполнения. Но самое главное, что диван идеально вписывается в большинство интерьеров, выглядит уместно в помещении любого назначения — жилым, офисным, административным, развлекательным. К данной модели Вы можете заказать кресло.

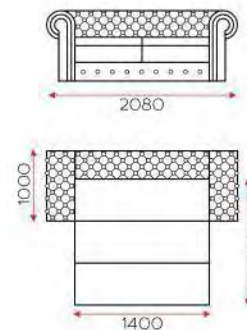

Механизм трансформации: Экспресс ТТ  
Наполнитель: ППУ







# ЧЕСТЕР НЕРАСКЛАДНОЙ



Каретная стяжка



Мягкие тонкие подушки



Оригинальный дизайн на каретках



Мягкие формы



Дизайн боковин дивана «Честер» выполнен в классическом английском стиле. Особенность изделия заключается в структуре и изысканном дизайне этого удивительного, мягкого и практичного дивана. Стеганая обивка и применение натуральных тканей привлекает внимание элиты. Скругленные ручки и спинка дарит мебели удобство, а также является уже всеми любимой традицией.

Более 200 лет он остается в тренде благодаря гармоничному сочетанию выразительности и простоты, удобства и практичности, универсальности и вариативности исполнения. Но самое главное, что диван идеально вписывается в большинство интерьеров, выглядит уместно в помещении любого назначения — жилым, офисным, административным, развлекательным. К данной модели Вы можете заказать кресло.



Наполнитель: ППУ

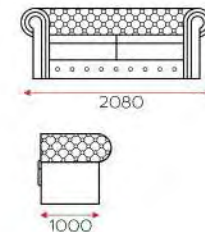







# ПРАГА



Пышные очертания



Оригинальный дизайн на каретках



Двойная отстрочка



Надежный механизм дельфин-экспресс



Идеальное решение для небольших помещений. Изысканный и очень уютный диван "Прага" займет почетное место в небольшой гостиной, спальне или рабочем кабинете. Мягкие формы и красивые подлокотники позволят ему вписаться в любой интерьер. Механизм трансформации "Дельфин-экспресс" подходит для каждодневного использования, ведь для того, чтобы его разложить достаточно потянуть за ремешок у основания дивана.

В конструкции дивана ортопедическое основание и металлокаркас, что обеспечивает здоровый и полноценный сон. Несмотря на свои небольшие размеры, диван может служить полноценным спальным местом и поможет создать уютную атмосферу в доме. Плюсом дивана является идеально ровное спальное место с толстым матрасом.

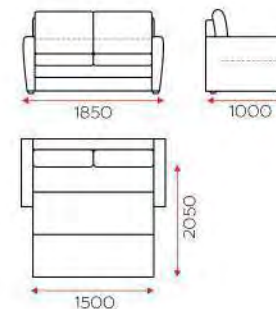

Механизм трансформации: Дельфин-экспресс  
Наполнитель: высокоэластичный ППУ







# СМАРТ

МОДУЛЬНАЯ СИСТЕМА



Прошивка в виде декоративных кос



Трасформация модулей в оттоманки



Вместительные  
короба для белья



Раскладное кресло



Новая модель модульного дивана «Смарт» отличается оригинальной отстрочкой в виде декоративных кос, которые придают уют интерьеру. Узкая форма подлокотников модная в этом сезоне превосходно впишется в любой современный интерьер. Устраивайтесь поудобней и наслаждайтесь полноценным отдыхом! Обивка из благородного велюра и актуальная цветовая палитра будут уместны и в популярных скандинавских интерьерах, и в классических решениях.

Диван может быть двух местным и трех местным. Боковые модули легким движением руки превращаются в удобные оттоманки. Таким образом прямой диван трансформируется в угловой или П-образный. Под сиденьем располагаются вместительные ящики для хранения белья. К этой модели вы можете заказать раскладное кресло.



Механизм трансформации: Тик-так  
Наполнитель: НПБ

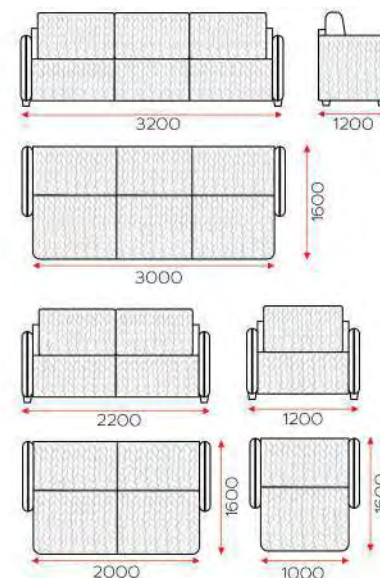







# МАРК



Декоративные подлокотники МДФ



Контрастный кант на подушках



Вместительные ящики для белья



Утяжки на боковинах



Современный диван в стиле "неоклассика" с налетом винтажности - отличное решение для тех, кто стремится совместить удобство с компактностью и необычным экстерьером. Особую комфортность при посадке гарантирует новый настил ELAX MEDIUM Такой настил создает ортопедический и анатомический эффекты спального места и по своим характеристикам не уступает матрасу. В основании, под выкатным сиденьем, расположен вместительный бельевой отсек, который поможет сохранить свободное пространство в вашем доме.

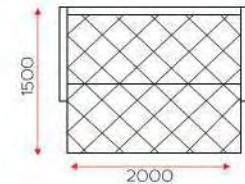
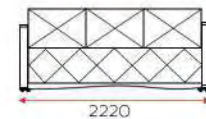
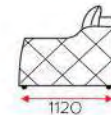

Механизм трансформации: Еврософа  
Наполнитель: НПБ+ELAX









# ДУБАЙ



Декоративная отделка каретными гвоздями



Контрастный кант на подушках



Двойной короб для белья



Настил НПБ



Дизайн боковин дивана «Дубай» выполнен в классическом английском стиле. Особенность изделия заключается в структуре и изысканном дизайне этого удивительного, мягкого и практичного дивана. Эта модель идеально вписывается в большинство интерьеров, выглядит уместно в любом стиле интерьера. Особую комфортность при посадке гарантирует новый настил ELAX MEDIUM такой настил создает ортопедический и анатомический эффекты спального места и по своим характеристикам не уступает матрасу.

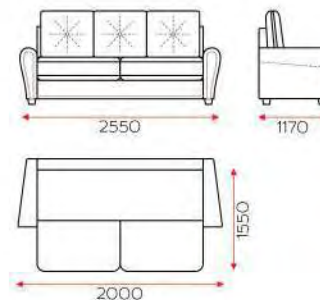

Механизм трансформации: Еврософа  
Наполнитель: НПБ+ELAX











Модный кант на подлокотниках и подушках



Стильная форма подушек



Вместительные короба для белья



Квадратные деревянные ножки

# БЕРГЕН



Монументальный облик и строгая симметрия дивана «Берген» располагает к отдыху и позволяет ему быть главным героем в любой комнате. Модель четкой прямоугольной формы с минималистичным отделкой превосходно впишется в любой сдержанный современный интерьер. Устраивайтесь поудобней и наслаждайтесь полноценным отдыхом! Обивка из благородного велюра и актуальная цветовая палитра будут уместны и в популярных скандинавских интерьерах, и в классических решениях.

Спинку образуют две мягкие объемные приставные подушки, обрамленные декоративным кантом. Шов подчеркивает силуэт и выделяет детали на общем фоне. Прочный каркас выполнен из мебельного щита с элементами массива дерева. Наполнение сиденья состоит из эластичного ППУ. Его оптимальная глубина обеспечивают анатомически правильное и комфортное положение тела.

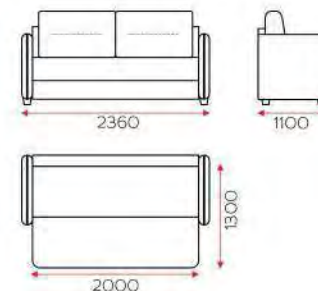

Механизм трансформации: Книжка  
Наполнитель: ППУ







# ЭСТЕТ



Оригинальная отстрочка



Подлокотники из МДФ



Два вместительных короба для хранения



Два варианта спального места



Сочетание плавных и строгих линий придают модели элегантность, а декоративная отстрочка на сиденье и подушках делают ее дизайн еще более эффектным. Металлокаркасная конструкция и ортопедические гнущиеся латы в основании дивана повышают его надежность. Настил на базе независимого пружинного блока позволит использовать диван в качестве спального места регулярно.

Под сиденьем находится большой бельевой короб. Для ночного отдыха предусмотрен механизм трансформации еврософа, предполагающий два способа раскладывания. Этот предмет интерьера, несомненно, порадует всех любителей современной классики.



Механизм трансформации: Еврософа выкатная  
Наполнитель: НПБ

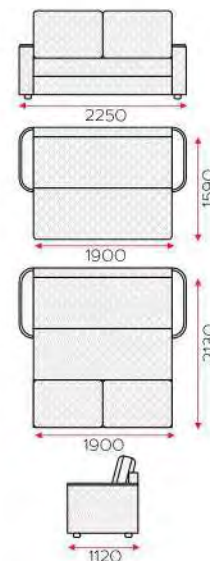







# ЭСТЕТ-3



Оригинальная отстрочка



Подлокотники из МДФ



Два вместительных  
короба для хранения



Два варианта  
спального места



Сочетание плавных и строгих линий придают модели элегантность, а декоративная отстрочка на сиденье и подушках делают ее дизайн еще более эффектным. Металлокаркасная конструкция и ортопедические гнукотканые латы в основании дивана повышают его надежность. Настил на базе независимого пружинного блока позволит использовать диван в качестве спального места регулярно.

Под сиденьем находится большой бельевой короб. Для ночного отдыха предусмотрен механизм трансформации еврософа, предполагающий два способа раскладывания. Этот предмет интерьера, несомненно, порадует всех любителей современной классики.



Механизм трансформации: Еврософа выкатная  
Наполнитель: НПБ









# МОНИКА



Центральная утяжка подушек



Декоративная стежка "ромбы"



Вместительный ящик для белья



Легко раскладывать



Стильный и респектабельный, при этом очень комфортный и уютный диван «Моника» порадует ценителей современной классики. В нем есть все, чтобы он мог занять самое достойное место в Вашем доме: суперкомфортный настил, прочное ортопедическое основание, надежный механизм и оригинальный декор. Для практичных собственников предусмотрен вместительный бельевой короб.

Новое поколение механизма "Еврософа", благодаря дополнительному промежуточному положению - это ключ к комфортному дневному отдыху, и отличное решение для регулярного ночного отдыха. Изюминка модели - декоративная стежка - выполняется на профессиональной машине с использованием ППУ и холкона и подчеркивает комфортность модели.

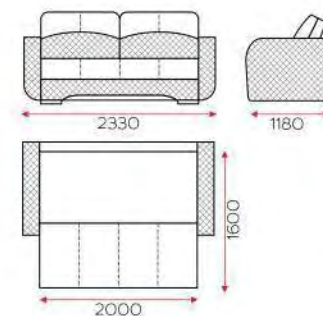

Механизм трансформации: Еврософа  
Наполнитель: НПБ







# ЛАГУНА



Подушки и сиденье с декоративными утяжками



Плавная форма подлокотников



Вместительный ящик для белья



2 варианта спального места



Эффектный дизайн в сочетании с комфортным настилом и двухпозиционным механизмом трансформации делает наш диван «Лагуна» отличным решением для помещений любого типа. Воздушные пружинные подушки с утяжками могут использоваться и ночью, в качестве элемента спального места. У дивана прочная металлокаркасная конструкция, ортопедические латы и вместительный бельевой ящик.

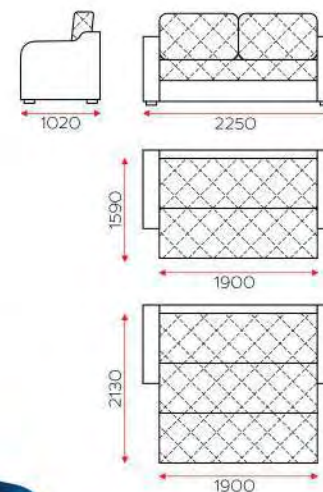

Механизм трансформации: Еврософа выкатная  
Наполнитель: ППУ







# ЛАГУНА-2



Подушки и сиденье с декоративными утяжками



Плавная форма подлокотников



Вместительный ящик для белья



2 варианта спального места



Эффектный дизайн в сочетании с комфортным настилом и двухпозиционным механизмом трансформации делает наш диван «Лагуна-2» отличным решением для помещений любого типа. Воздушные приспинные подушки с утяжками могут использоваться и ночью, в качестве элемента спального места. У дивана прочная металлокаркасная конструкция, ортопедические латы и вместительный бельевой ящик.

Этот стильный современный предмет интерьера порадует Вас своим элегантным дизайном, компактными габаритами и несомненным удобством. Модель снабжена долговечным механизмом трансформации евродивана, гарантирующим легкость и простоту раскладывания, и подходящим для регулярного использования. Важная деталь: стежка сиденья и чехлов подушек выполняется на специальном станке, обеспечивающем аккуратность стежков и точность рисунка.



Механизм трансформации: евродиван выкатная  
Наполнитель: ППУ

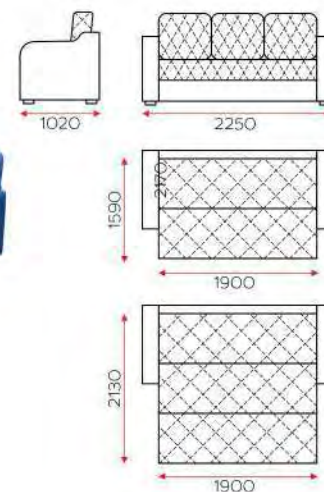







# ДУЭТ



Декоративная шнуровка и карманы по бокам



Модульный столик из кареток дивана



Разные варианты комбинаций



Вместительный ящик для белья



Диван, кровать и кофейно-журнальный столик в одной модели. Шнуровка на подлокотниках и подушках в качестве декора. Яркой особенностью дивана «Дуэт», несомненно, являются его подлокотники. Во-первых, они модульные - расположены независимо от основной конструкции. Во-вторых, их можно передвигать, образуя комфортный журнальный столик. И в-третьих, с их помощью можно образовать комфортное изголовье, когда диван находится в положении "кровать"

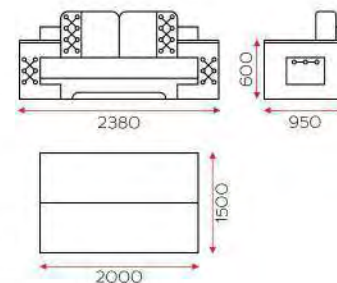

Механизм трансформации: Еврософа  
Наполнитель: ППУ







# МОНАКО



Защита от истирания



Удобная ручка



Большой стол



Многофункциональность



Мягкий диван, большой, удобный стол, двухспальная кровать. Стол – диван – кровать трансформер уникален и многофункционален, долговечен и надежен для ежедневного использования. Диван-стол трансформер выгодно заменит сразу несколько мебельных вещей. Купив диван-стол трансформер, Вам не придётся дополнительно покупать стол для праздника в доме, кресла или отдельную кровать. Всё это совместит в себе диван-стол – трансформер три в одном.

Приобретая такую модель, Вы не только сэкономите квадратные метры, но и свой семейный бюджет. Ведь цена комбинированного стола дивана значительно ниже, чем набор мягкой мебели в гостиную или детскую. Принцип трансформации: нижний блок сиденья выкатывается вперед, а из него, с помощью ручки, вытягивается вторая половина спального места.



Механизм трансформации: Дельфин  
Наполнитель: ППУ

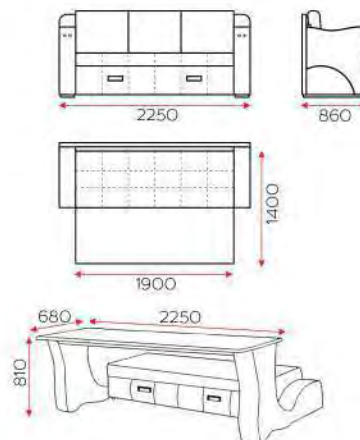







# НЕО



Оригинальное  
качество



2 варианта  
положения спинки



Вместительный ящик  
для белья



Легко раскладывать



Стильный и лаконичный дизайн, отсутствие сложных деталей и минимум декоративных элементов, превращают этот диван в идеальную модель для квартиры или дома с современным минималистичным интерьером. В зависимости от варианта выбранной Вами обивки он впишется в гостиную, будет удобен в комнате для подростка, незаменим в гостевой и уместен в офисе.

Надежный и простой в использовании механизм трансформации книжка одним движением превратит удобный диван в полноценное спальное место. Эта модель оснащена механизмом "Релакс", позволяющим регулировать угол наклона спинки. Под сиденьем располагается вместительный бельевой короб, который поможет сэкономить свободное пространство в Вашем доме.

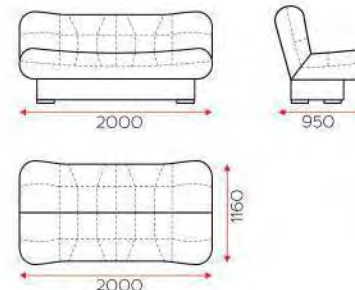

Механизм трансформации: Книжка  
Наполнитель: ППУ







# АККОРД-10



Мягкие формы



Кант на подлокотниках



Ортопедические латы



Легко раскладывать



Малогабаритный диван Аккорд-10 – это идеальный вариант для маленьких помещений.

Механизм трансформации – Аккордеон прост и одновременно очень надежен. На сегодняшний день он является лидером среди конструкций, предназначенных для ежедневного использования.

В сложенном виде данная модель – это небольшой, имеющий широкое сидение диван.

Одним движением диван превращается в большую комфортную кровать, с идеально ровным спальным местом.

В качестве наполнителя в данной модели используется ППУ / НПБ. Физиологическую поддержку позвоночника во время сна обеспечивают ортопедические латы на металлическом каркасе. Колесики на механизме прорезинены. Они легко скользят по полу и не повреждают его.

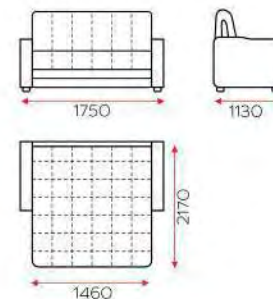

Механизм трансформации: Аккордеон  
Наполнитель: ППУ / НПБ



### АККОРД-1

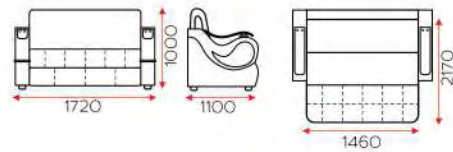

### АККОРД-2

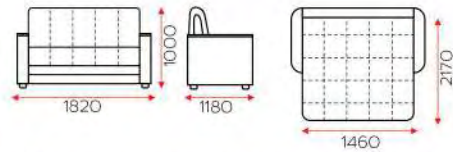

### АККОРД-3

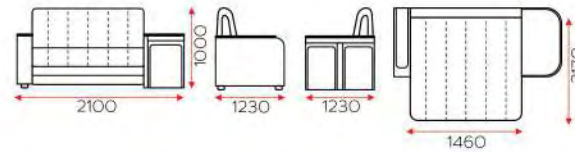

### АККОРД-4

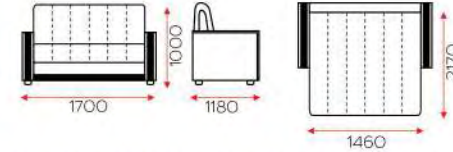

### АККОРД-6

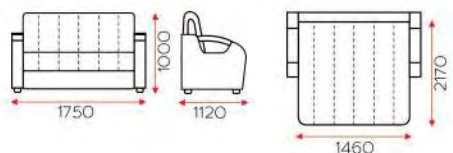

### АККОРД-7

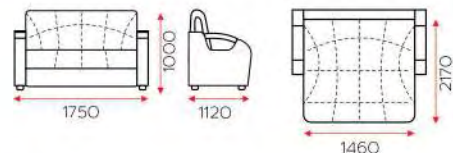

### АККОРД-8

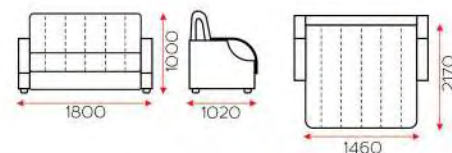

### АККОРД-10

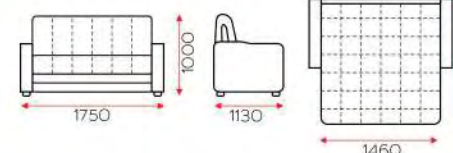







# КОСМО



Утяжки на мягких подушках



Отсутствие подлокотников



Вместительные два короба для белья



Ровное спальное место



«Космо» – современный, стильный и очень компактный диван, который заинтересует, в первую очередь, любителей комфорта и обладателей малогабаритного жилья. Длина дивана равна длине спального места, поэтому Вы сможете рационально распорядиться пространством помещения. Диван «Космо» универсален, поэтому с лёгкостью впишется в помещение любого типа: гостиная, спальня, детская или даже офис. Помимо прочего, в диване предусмотрен комфортный настил на базе независимого пружинного блока, который будет удобен в эксплуатации и днем, и во время ночного отдыха.

Глубина сиденья позволит Вам использовать диван как одиночное спальное место, даже не раскладывая диван. А если Вам потребуется более просторное место для сна, разложите диван. Механизм Еврософа не требует отодвигания от стены и образует ровное спальное место без стыков и перепадов. Такой механизм прост в эксплуатации, долговечен и надежен. Под выкатным сиденьем располагается вместительный бельевой короб, который поможет сэкономить свободное пространство в Вашем доме.



Механизм трансформации: Еврософа  
Наполнитель: НПБ

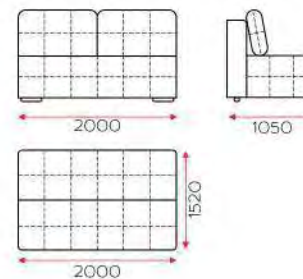







# ГРЕЙ



Отстрочка на мягких подушках



Отсутствие подлокотников



Вместительные два короба для белья



Комфортное сиденье



«Грей» – современный, стильный и очень компактный диван, который заинтересует, в первую очередь, любителей комфорта и обладателей малогабаритного жилья. Длина дивана равна длине спального места, поэтому Вы сможете рационально распорядиться пространством помещения. Диван «Грей» универсален, поэтому с лёгкостью впишется в помещение любого типа: гостиная, спальня, детская или даже офис. Помимо прочего, в диване предусмотрен комфортный настил на базе независимого пружинного блока, который будет удобен в эксплуатации и днем, и во время ночного отдыха.

Глубина сиденья позволит Вам использовать диван как одиночное спальное место, даже не раскладывая диван. А если Вам потребуется более просторное место для сна, разложите диван. Механизм Еврософа не требует отодвигания от стены и образует ровное спальное место без стыков и перепадов. Такой механизм прост в эксплуатации, долговечен и надежен. Под выкатным сиденьем располагается вместительный бельевой короб, который поможет сэкономить свободное пространство в Вашем доме.



Механизм трансформации: Еврософа  
Наполнитель: НПБ

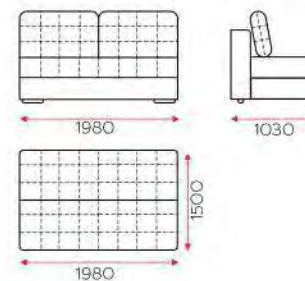







# МИРАЖ



Декоративный кант



Подушки-подлокотники



Ровное спальное место



Двойной ящик для белья



Диван «Мираж» имеет механизм трансформации - Еврокнижка, который рекомендуется для каждодневного использования в качестве спального места. Ящик для постельных принадлежностей изготовлен из ЛДСП. Кромки ящика облицованы пластиком. Внутренняя часть разделена на две секции.

Диван «Мираж» можно использовать как полноценное спальное место. Диван с наполнителем из пенополиуретана отличается удобством и эстетичным внешним видом. ППУ – современный эластичный материал, способный сохранять форму, поэтому нагрузка от веса человека распределяется равномерно.

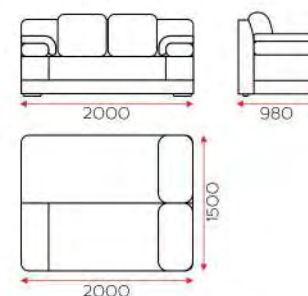

Механизм трансформации: Еврософа  
Наполнитель: ППУ







# ОЛИМП



Декоративные подушки в комплекте



Высокая опора



Ровное спальное место



Двойной ящик для белья



Диван «Олимп» имеет механизм трансформации - Еврокнижка, который рекомендуется для каждодневного использования в качестве спального места. Ящик для постельных принадлежностей изготовлен из ЛДСП. Кромки ящика облицованы пластиком. Внутренняя часть разделена на две секции.

Диван «Олимп» поместится в любой комнате и позволит превратить её в индивидуальную спальню. Диван трансформируется в односпальную кровать двумя движениями. Вместительный ящик позволит Вам поместить большое количество постельного белья.

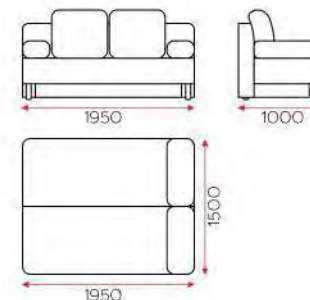

Механизм трансформации: Еврософа  
Наполнитель: НПБ, ППУ







# ЕВРО-2



Декоративные ножки



Подушки в контрастной обивке

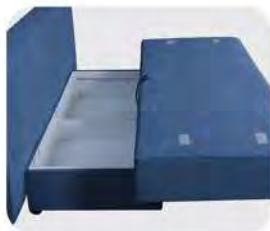

Вместительный ящик для белья



Ровное спальное место



Диван «Евро 2» имеет механизм трансформации - Еврокнижка, который рекомендуется для каждодневного использования в качестве спального места. Ящик для постельных принадлежностей изготовлен из ЛДСП. Кромки ящика облицованы пластиком. Внутренняя часть разделена на две секции. Диван «Евро 2» можно использовать как полноценное спальное место.

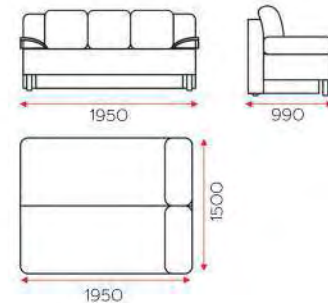

Механизм трансформации: Еврософа  
Наполнитель: ППУ / НПБ







# ИГРУШКА



Металлический каркас



Березовые латы



Полноценное спальное место



Ящик для белья



Яркий дизайн модели и ее миниатюрность говорят сами за себя – этот диванчик в основном предназначается для детских комнат. Он представляет собой детский диван, который превращается в полноценное спальное место, на котором может разместиться как подросток, так и взрослый человек. Дизайн мягкой мебели довольно удачный: округлые формы деталей дивана, аккуратные ножки – все это создает приятное впечатление.

Такой диванчик можно поставить и в гостиной комнате, и смотреться он будет в ней замечательно – достаточно лишь подобрать подходящий цвет обивки. В качестве механизма раскладывания используется механизм трансформации Экспресс с латами. Диван на роликах, с которым может справиться даже ребенок. Ролики двигаются очень мягко и не повреждают напольное покрытие. В образовании спального места принимают участие две квадратные диванные подушки, которые в собранном диване лежат поверх сиденья.



Механизм трансформации: Экспресс с латами  
Наполнитель: ППУ

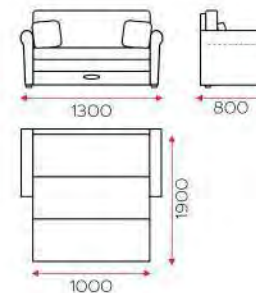







# ПОЛО



Декоративная строчка



Высокие опоры



Комфортная спинка



Лаконичный дизайн



Недорогой малогабаритный диван с оригинальным дизайном. Такой уютный диванчик будет хорошо смотреться в маленькой гостиной, на кухне или в офисе. Диван с наполнителем из пенополиуретана отличается удобством и эстетичным внешним видом. ППУ – современный эластичный материал, способный сохранять форму, поэтому нагрузка от веса человека распределяется равномерно. Контрастная строчка на подлокотниках добавит изюминку этой модели.

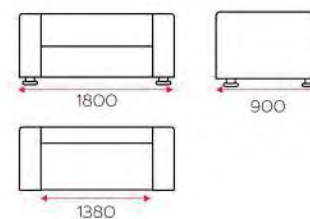









Яркие купоны



Подлокотники из МДФ



Ящик для белья



Легко раскладывать

# АККОРДЕОН-1



Малогабаритный диван Аккордеон-1 – это идеальный вариант для маленьких помещений.

Механизм трансформации – Аккордеон прост и одновременно очень надежен. На сегодняшний день он является лидером среди конструкций, предназначенных для ежедневного использования.

В сложенном виде данная модель – это небольшой, имеющий широкое сидение диван. Одним движением диван превращается в большую, комфортную кровать, с идеально ровным спальным местом.

В качестве наполнителя в данной модели используется ППУ.

Яркие купоны придадут уникальности интерьеру. Также диван имеет вместительный ящик для белья.

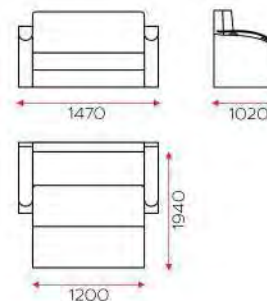

Механизм трансформации: Аккордеон  
Наполнитель: ППУ



## АККОРДЕОН-1 СТЕГАНЫЙ

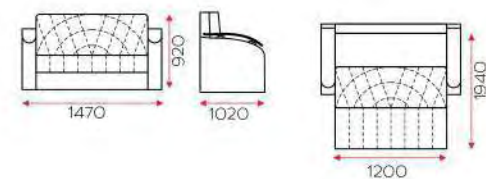

Каркас: из массива сосны  
Наполнитель: ППУ  
Механизм трансформации: Аккордеон  
Ящик для белья  
Возможна комплектация креслом



## АККОРДЕОН-3

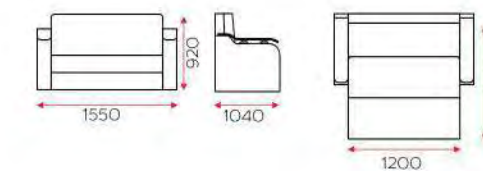

Каркас: из массива сосны  
Наполнитель: ППУ  
Механизм трансформации: Аккордеон  
Ящик для белья  
Возможна комплектация креслом



## АККОРДЕОН-2

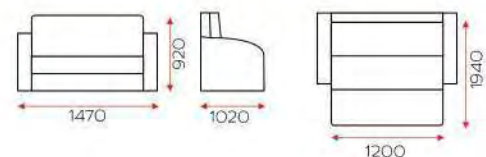

Каркас: из массива сосны  
Наполнитель: ППУ  
Механизм трансформации: Аккордеон  
Ящик для белья  
Возможна комплектация креслом



## АККОРДЕОН-3 СТЕГАНЫЙ

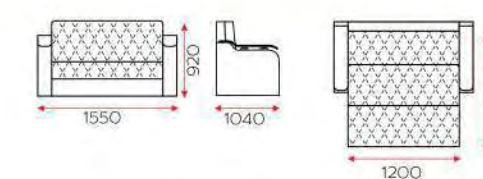

Каркас: из массива сосны  
Наполнитель: ППУ  
Механизм трансформации: Аккордеон  
Ящик для белья  
Возможна комплектация креслом









# ОСТИН УГЛОВОЙ



Контрастная обивка



Подлокотники дизайнерской формы



Механизм дельфин



Вместительный ящик для белья



Современный кухонный диван со спальным местом, будет красиво смотреться в современной кухне. Диван имеет подъемную секцию на газ-лифте, а так же выдвижное спальное место, что позволяет получить очень большое полезное пространство на большей площади, занимаемой углом. Контрастная обивка и стильная форма подлокотников поможет сделать Ваш интерьер уникальным.

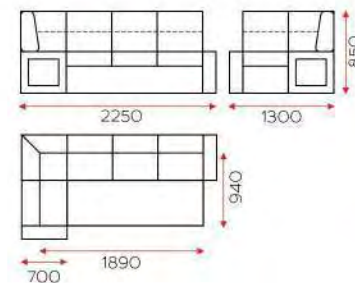

Механизм трансформации: Дельфин  
Наполнитель: ППУ







# ОСТИН ПРЯМОЙ



Декоративная строчка



Обивка двумя контрастными тканями



Оригинальные подлокотники



Лаконичный дизайн



Недорогой малогабаритный диван с оригинальным дизайном. Такой уютный диванчик будет хорошо смотреться в маленькой гостиной, на кухне или в офисе. Диван с наполнителем из пенополиуретана отличается удобством и эстетичным внешним видом. ППУ – современный эластичный материал, способный сохранять форму, поэтому нагрузка от веса человека распределяется равномерно. Обивка из двух контрастных цветов кожда добавит графичности модели и расставит правильно акценты. Контрастная строчка на подушках добавит изюминку этой модели. А массивные подлокотники оригинальной формы с отверстием в виде большого квадрата понравятся любителям минимализма и хай тека. Но в целом диван «Остин» отлично впишется в любой стиль интерьера от классики до лофта.

Наполнитель: ППУ

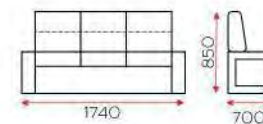







# ОСТИН-2 УГЛОВОЙ



Декоративные крепежи на боковинах



Оригинальное качество



Ящик для белья



Легко раскладывать



Угловой диван "Остин-2" имеет механизм трансформации - Дельфин, который рекомендуется для каждодневного использования. Ящик для постельных принадлежностей изготавливается из ЛДСП, облицованной кромкой ПВХ, расположен под канале, оснащен подъемным механизмом.

Кухонный угловой диван «Остин-2» - идеальное решение для Вашей кухни. Уютный и компактный кухонный уголок подойдет даже для самых малогабаритных кухонь. Главный эстетический акцент сделан на сочетании классических форм и лаконичных строгих линиях.

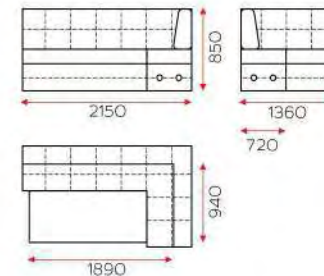

Механизм трансформации: Дельфин  
Наполнитель: ППУ







# ОСТИН-2 ПРЯМОЙ



Двойная строчка



Декоративные  
крепежи на боковинах



Легко раскладывать



Полноценное  
спальное место



Кухонный диван "Остин-2 прямой" имеет механизм трансформации - Дельфин, который рекомендуется для каждодневного использования. Уютный и компактный диванчик подойдет даже для самых малогабаритных кухонь. Главный эстетический акцент сделан на сочетание классических форм и лаконичных строгих линиях.

Диван с наполнителем из пенополиуретана отличается удобством и эстетичным внешним видом. ППУ – современный эластичный материал, способный сохранять форму, поэтому нагрузка от веса человека распределяется равномерно.



Механизм трансформации: Дельфин  
Наполнитель: ППУ

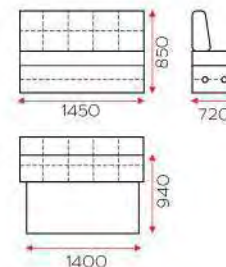







# ОСТИН-3 УГЛОВОЙ



Двойная строчка контрастной нитью



Обтекаемые формы



Ящик для белья



Легко раскладывать



Угловой диван "Остин-3" имеет механизм трансформации - Дельфин, который рекомендуется для каждодневного использования. Ящик для постельных принадлежностей изготавливается из ЛДСП облицованной кромкой ПВХ, расположен под канале, оснащен подъемным механизмом.

Кухонный угловой диван «Остин-3» - идеальное решение для Вашей кухни. Уютный и компактный кухонный уголок подойдет даже для самых малогабаритных кухонь. Главный эстетический акцент сделан на сочетании классических форм и лаконичных строгих линиях.

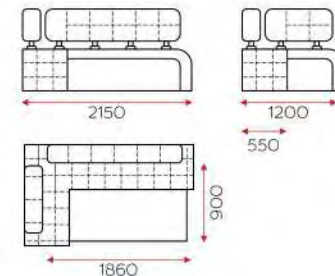

Механизм трансформации: Дельфин  
Наполнитель: ППУ









Прошивка на спинке



Обтекаемые формы



Ящик для хранения



Компактные формы

# ОСТИН-3 ПРЯМОЙ



Диван «Остин-3 прямой» с обтекаемым сиденьем, словно свисающим по бокам, а благодаря мягкой спинке Вы сможете легко расслабиться, облокотившись на нее. Геометрическая прострочка на обивочном материале делает диван особенно привлекательным и практичным.

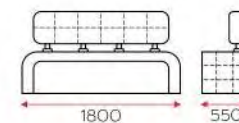

Наполнитель: ППУ









# КРОВАТЬ ФЕРНАНДО



Вместительный ящик для белья



Ортопедическое основание



Каретная стяжка



Подъем с газовым амортизатором или без него



Мягкая двуспальная кровать с высоким изголовьем, декорированным очаровательной каретной стяжкой. Модель элегантна и при этом современна, она будет гармонировать как с классическим, так и с лофтом интерьером или скандинавскими мотивами, нужно лишь выбрать цвет кровати, чтобы она идеально вписалась в Вашу спальню. Высокая мягкая спинка с каретной стяжкой будет очень удобна для отдыха полулежа за чтением книги или просмотром телевизора.

Подъемный механизм на газлифтах обеспечивает легкое, бесшумное поднятие, опускание и удержание основания с матрасом — решетка фиксируется в любом положении. С механизмом справится даже хрупкая девушка.

Вместительное отделение для хранения. Внутри каркаса кровати предусмотрена большая ниша для хранения постельных принадлежностей, объемных одеял, подушек. Возможна комплектация пружинным матрасом.

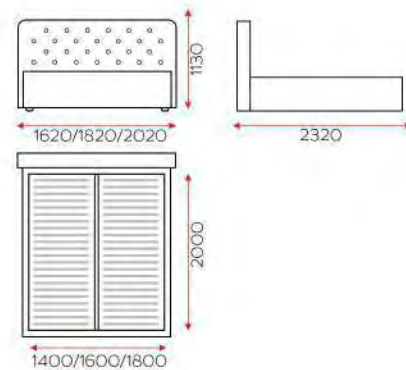

Комплектация: Возможно изготовление без бельевого ящика и подъемного механизма



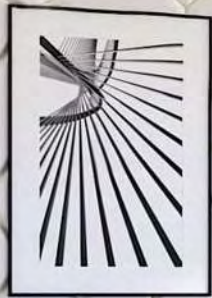



# КРОВАТЬ ОРЛЕАН



Вместительный ящик для белья

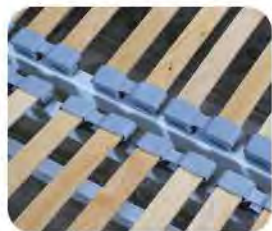

Ортопедическое основание



Вертикальная прошивка



Подъем с газовым амортизатором или без него



Мягкая двуспальная кровать с высоким изголовьем, декорированным вертикальной прошивкой. Модель элегантна и при этом современна, она будет гармонировать как с классическим, так и с лофтом интерьером или скандинавскими мотивами, нужно лишь выбрать цвет кровати, чтобы она идеально вписалась в вашу спальню. Высокая мягкая спинка будет очень удобна для отдыха полулежа за чтением книги или просмотром телевизора.

Подъемный механизм на газлифтах обеспечивает легкое, бесшумное поднятие, опускание и удержание основания с матрасом — решетка фиксируется в любом положении. С механизмом справится даже хрупкая девушка.

Вместительное отделение для хранения. Внутри каркаса кровати предусмотрена большая ниша для хранения постельных принадлежностей, объемных одеял, подушек. Возможна комплектация пружинным матрасом.

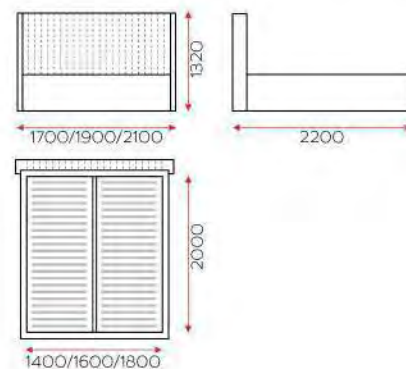

Комплектация: Возможно изготовление без бельевого ящика и подъемного механизма







# КРОВАТЬ ВИКТОРИЯ



Вместительный ящик для белья



Ортопедическое основание



Каретная стяжка



Подъем с газовым амортизатором или без него



Мягкая двуспальная кровать с высоким изголовьем, декорированным очаровательной каретной стяжкой. Модель элегантна и при этом современна, она будет гармонировать как с классическим, так и с лофтом интерьером или скандинавскими мотивами, нужно лишь выбрать цвет кровати, чтобы она идеально вписалась в Вашу спальню. Высокая мягкая спинка с каретной стяжкой будет очень удобна для отдыха полулежа за чтением книги или просмотром телевизора.

Подъемный механизм на газлифтах обеспечивает легкое, бесшумное поднятие, опускание и удержание основания с матрасом — решетка фиксируется в любом положении. С механизмом справится даже хрупкая девушка.

Вместительное отделение для хранения. Внутри каркаса кровати предусмотрена большая ниша для хранения постельных принадлежностей, объемных одеял, подушек. Возможна комплектация пружинным матрасом.

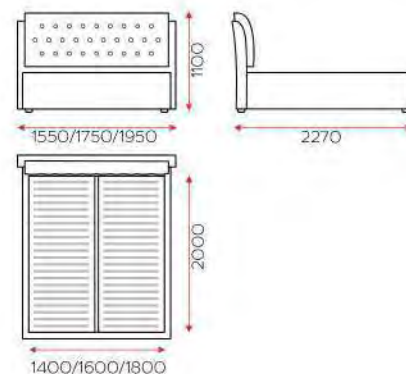

Комплектация: Возможно изготовление без бельевого ящика и подъемного механизма







# КРОВАТЬ ВИКТОРИЯ-3



Вместительный ящик для белья

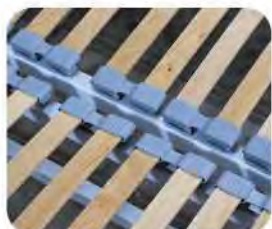

Ортопедическое основание



Каретная стяжка



Подъем с газовым амортизатором или без него



Мягкая двуспальная кровать с высоким изголовьем, декорированным каретной стяжкой. Высокая мягкая спинка будет очень удобна для отдыха полулежа за чтением книги или просмотром телевизора. Подъемный механизм на газлифтах обеспечивает легкое, бесшумное поднятие, опускание и удержание основания с матрасом — решетка фиксируется в любом положении.

С механизмом справится даже хрупкая девушка. Вместительное отделение для хранения. Внутри каркаса кровати предусмотрена большая ниша для хранения постельных принадлежностей, объемных одеял, подушек. Возможна комплектация пружинным матрасом.

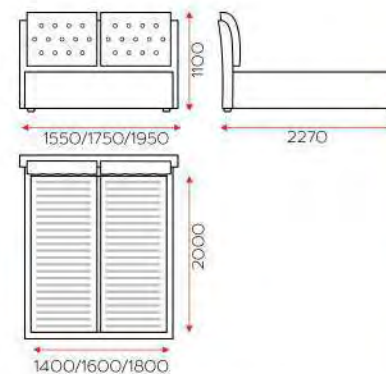

Комплектация: Возможно изготовление без бельевого ящика и подъемного механизма







# КРОВАТЬ МАРТА



Вместительный ящик для белья



Ортопедическое основание



Изголовье с пуговицами



Подъем с газовым амортизатором



Мягкая двуспальная кровать с высоким изголовьем. Высокая мягкая спинка будет очень удобна для отдыха полулежа за чтением книги или просмотром телевизора. Подъемный механизм на газлифтах обеспечивает легкое, бесшумное поднятие, опускание и удержание основания с матрасом — решетка фиксируется в любом положении.

С механизмом справится даже хрупкая девушка. Вместительное отделение для хранения. Внутри каркаса кровати предусмотрена большая ниша для хранения постельных принадлежностей, объемных одеял, подушек. Возможна комплектация пружинным матрасом.

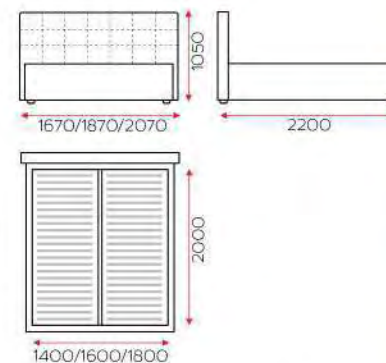

Комплектация: Возможно изготовление без бельевого ящика и подъемного механизма







# КРОВАТЬ МИЛАНА



Вместительный ящик для белья

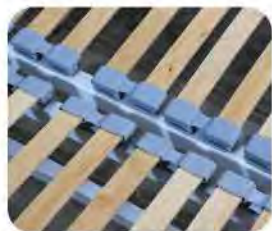

Ортопедическое основание



Декоративная строчка



Подъем с газовым амортизатором или без него



Мягкая двуспальная кровать с высоким изголовьем. Модель элегантна и при этом современна, она будет гармонировать как с классическим, так и с лофтом интерьером или скандинавскими мотивами, нужно лишь выбрать цвет кровати, чтобы она идеально вписалась в вашу спальню. Высокая мягкая спинка с каретной стяжкой будет очень удобна для отдыха полулежа за чтением книги или просмотром телевизора.

Подъемный механизм на газлифтах обеспечивает легкое, бесшумное поднятие, опускание и удержание основания с матрасом — решетка фиксируется в любом положении. С механизмом справится даже хрупкая девушка.

Вместительное отделение для хранения. Внутри каркаса кровати предусмотрена большая ниша для хранения постельных принадлежностей, объемных одеял, подушек. Возможна комплектация пружинным матрасом.

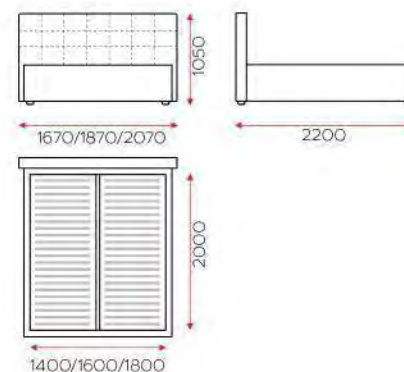

Комплектация: Возможно изготовление без бельевого ящика и подъемного механизма





K I L L  
L I N  
G I T



# КРЕСЛА

## ФАВОРИТ



Высота: 1020  
Ширина: 840  
Глубина: 960

## ФАВОРИТ-2



Высота: 1020  
Ширина: 840  
Глубина: 960

## ОСКАР



Высота: 1020  
Ширина: 730  
Глубина: 650

## ВИКТОРИЯ



Высота: 1000  
Ширина: 920  
Глубина: 970

## МЭДИСОН



Высота: 950  
Ширина: 1300  
Глубина: 1100

## НЕАПОЛЬ



Высота: 980  
Ширина: 1150  
Глубина: 1000

## ЛИДЕР-4



Высота: 900  
Ширина: 1060  
Глубина: 1050  
Сп. место: 2130x700

## АРГУС-2



Высота: 720  
Ширина: 1050  
Глубина: 1120  
Сп. место: 2000x700



## КРЕСЛО ЛОРД

Высота: 800  
Ширина: 820  
Глубина: 760





# КРЕСЛА

## ЛОФТ

Высота: 700  
Ширина: 1540  
Глубина: 1140



## МЕГА

Высота: 950  
Ширина: 1100  
Глубина: 1000



## БЕРГЕН

Высота: 900  
Ширина: 1070  
Глубина: 1100



## ПУФ АРНО

Высота: 440  
Ширина: 900  
Глубина: 900



## ПУФ ФАВОРИТ

Высота: 430  
Ширина: 400  
Глубина: 600



## ПУФ БЕРГЕН

Высота: 480  
Ширина: 700  
Глубина: 700



## ПУФ-РАСКЛАДУШКА

Высота: 450  
Ширина: 800  
Глубина: 800

Спальное место:  
800x2100





# МЕХАНИЗМЫ ТРАНСФОРМАЦИИ

## ЕВРОСОФА

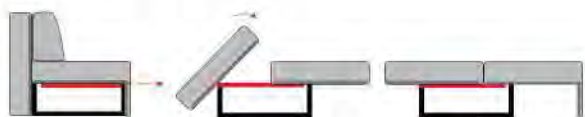

Усовершенствованный вариант «книжки», где сиденье выдвигается на себя, после чего спинка вручную опускается на его место. В таком механизме выдвигная часть дивана опирается на стойки или колесики. «Еврокнижка» – один из простейших и самых надежных механизмов. Здесь нет петель на среднем стыке, поэтому спальная поверхность получается ровной и комфортной для сна.

## ЕВРОСОФА ВЫКАТНАЯ



Самый популярный, надежный и удобный механизм для ежедневного использования. Для раскладывания дивана с такой системой нужно потянуть за нижнюю часть для выдвигания потайной секции. Данное положение отдыха полулежа называется «зоной релакса». Дальнейшее выдвижение секции создает уже полноценное спальное место.

## ДЕЛЬФИН



Механизм рассчитан на частую эксплуатацию, большие, регулярные нагрузки, позволяет легко трансформировать диван в полноценную двухспальную кровать со спальным местом без стыков и проемов. Вторая, трансформируемая часть как будто выныривает из ниши под основным сиденьем. Модуль, расположенный в каркасе, плавно поднимается за счет нескольких механизмов. Чтобы привести выкатную систему в действие, достаточно потянуть за петлю.

## ЭКСПРЕСС ТТ



При раскладке такого дивана не нужно убирать мягкие подушки, они не мешают выдвинуть из глубины конструкции и установить три выдвигные части. Первой на уровень ног вытягивается рамочная часть, она тянет за собой сиденье, которое, перемещаясь, даёт толчок выдвиганию головной части спального места. Отлаженный механизм позволяет осуществлять подобную трансформацию без особых усилий.

## ТИК-ТАК

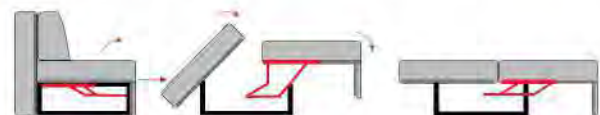

Если нравятся евро-книжки, но в комнате постелен паркет или дорогой ламинат, который не хочется царапать, диваны тик-так – идеальный вариант. В таких конструкциях вместо выкатных роликов используют специальную систему, поднимающую сиденье. Механизм трансформации тик-так легок в использовании, долговечен и позволяет оборудовать ящики для белья.



## АККОРДЕОН



Диван с таким механизмом трансформации в сложенном виде выглядит компактным, но после раскладывания превращается в довольно большое спальное место. Часто такую мебель покупают в спальню. Для такой мебели рекомендованы просторные помещения. Аккордеон – это надежный механизм, принцип работы которого схож с движениями гармошки.

## СПАРТАК (ФРАНЦУЗСКАЯ РАСКЛАДУШКА)

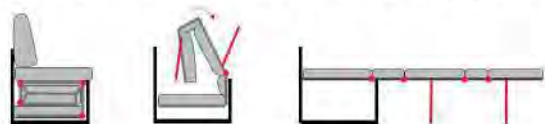

Чаще всего используют в диванах, которые редко используют для ночного отдыха и в основном предназначены для гостей. В сложенном виде мягкая мебель с французской раскладушкой компактна, не каждый даже догадается, что в разложенном состоянии получается довольно просторное спальное место. К минусам можно отнести отсутствие бельевых ящиков.

## КНИЖКА

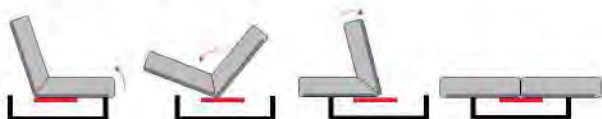

Простой и проверенный временем механизм. Диваны-книжки востребованы на рынке, потому что имеют ряд преимуществ:  
два положения (можно удобно сидеть или лежать);  
легко раскладывается;  
большой срок эксплуатации;  
есть ящик для хранения белья.

## КЛИК-КЛЯК

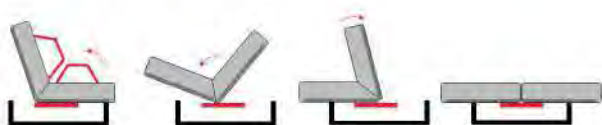

Клик-кляк – это усовершенствованный механизм книжка. Мебель отличается тем, что спинка может устанавливаться еще в третьем положении, когда человек с комфортом полусидит или полулежит. Стоит отметить, что клик-кляк такой же надежный, как и книжка, легко выдерживает вес нескольких человек.

## НОЖКИ МАССИВ

для моделей диванов: Эгоист, Стефани, Моника, Берген, кресла Фаворит и Оскар

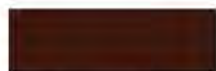

орех 170

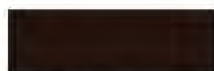

венге



дуб беленый

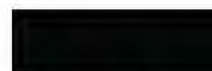

черный



белый





Адрес: г. Кузнецк, ул. Правды, 86, строение 1

Телефоны: 8 (841 57) 2-02-03

8-937-432-40-40

8-927-390-77-57

8-937-912-55-55

**8-800-222-98-58**

**(звонок бесплатный)**

E-mail: [Kvartet58@yandex.ru](mailto:Kvartet58@yandex.ru)

