

ПЛАСТДЕКОР

мебельное производство

КОРПУСНАЯ МЕБЕЛЬ ДЛЯ КУХНИ

СОДЕРЖАНИЕ

1. О компании	4
2. Модульный ряд	7
3. Компоновки	10
4. Фасады	12
4.1 ЛДСП	13
4.2 МДФ	22
4.2.1 Пленка ПВХ	23
4.2.2 Патина	32
4.2.3 Пластик	36
4.3 Типы фрезеровок	42
5. Кромочные материалы	50
5.1 ПВХ	52
5.2 Акрил	54
5.3 3D	56
6. Постформинг	57
7. Мойки	64
8. Сетчатое наполнение	66
9. Подъемные механизмы	72
10. Системы выдвижения	74
11. Стекло	80
12. Методы крепления	81
13. Ручки	83

О КОМПАНИИ

История ПК «ПластДекор» начинается в 2010 году с основания небольшого предприятия по производству столешниц и стеновых панелей.

Первые шаги сделаны – дальнейшее развитие компании было направлено на реализацию складских программ и организацию доставки покупателям.

Вскоре была запущена линия по производству фасадов МДФ. А в 2014 году началась реализация проекта строительства новой линии по производству столешниц, стеновых панелей, фасадов МДФ и других комплектующих для кухонной мебели.

Сегодня «ПластДекор» – одна из наиболее перспективных компаний России, получившая государственную награду «Промышленник года 2014», Европейский гран при за качество.



Жизнь – это движение.

Мы продолжаем развиваться, стремясь опередить требования времени, предугадать желания наших заказчиков.



ПРОИЗВОДСТВО



Вся продукция компании изготавливается на современном оборудовании и соответствует стандартам качества.

Однако этапы нашего производственного процесса – это не просто конвейер. В первую очередь это люди – квалифицированные специалисты, заинтересованные в качественном продукте.

Вот кто работает над воплощением каждого заказа:

- 1 **Приемщик** – первое звено взаимодействия с клиентом: уточняет детали, устраняет недочеты в проекте, переводит проект в технический чертеж, необходимый для работы следующего отдела.
- 2 **Технолог** – работает с подготовленным чертежом, проектирует изделие, проверяя его и устраняя недочеты, создает спецификацию для выполнения задания цехом.
- 3 **Мастер цеха** – проверяет техническую документацию, подготовленную на предыдущем этапе. Контролирует качество заготовок и готовой продукции, ход работы в цехе.
- 4 **Пильщик №1** – распускает листы лдсп в соответствии с картой раскроя. До запуска в производство проверяет материал на наличие царапин.
- 5 **Пильщик №2** – проверяет заготовки на предмет сколов после распиловки, выборочно контролирует размер. Наносит на каждую деталь этикетку с наименованием детали, номером заказа и позиции, размером детали, наименованием материала, видом кромки и штрих-кодом. Сортирует заготовки по видам кропления.
- 6 **Кромщик** – кромит детали в соответствии с данными этикетки, контролирует качество прилегания кромки.
- 7 **Оператор ЧПУ** – пишет программу, по которой станок будет вырезать технические отверстия и прочие радиусные отрезы.
- 8 **Присадчик** – выбирает программу обработки в соответствии с данными этикетки, контролирует работу станка, посекционно распределяет заготовки перед упаковкой.
- 9 **Упаковщик** – проверяет деталь на предмет любых возможных дефектов, в случае обнаружения либо устраняет их на месте, либо выдает акт на возврат детали; сканирует этикетку, упаковывает деталь и назначает сектор для удобства отгрузки.

Все специалисты до и после работы на каждом новом этапе проверяют деталь на отсутствие сколов и царапин. Это позволяет нам добиться максимально высокого качества выпускаемой продукции.

ВВЕДЕНИЕ

Давно прошли те времена, когда кухня служила только как помещение для приема пищи. Во многих домах и квартирах именно эта комната удачно совмещает в себе функции гостиной, столовой и места, где можно отдохнуть всей семьей после тяжелого рабочего дня. Именно поэтому, выбирая кухонную мебель потребители, прежде всего, рассматривают её функциональность. Модульные кухни эконом класса могут стать идеальным решением для тех, кто планирует приобрести качественную и удобную мебель за относительно невысокую стоимость.

По своей структуре кухонный модуль – это компактный гарнитур, который состоит из готовых изделий разного назначения. В зависимости от своего вкуса вы можете остановить своё внимание на моделях с различным функционалом и возможностями. Гарнитура в готовых комплектах может быть абсолютно разнообразной.



МОДУЛЬНЫЙ РЯД



201



202



203



204



205

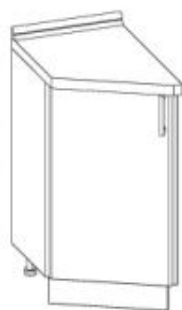

101

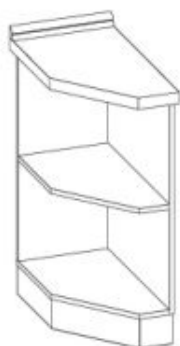

102



103

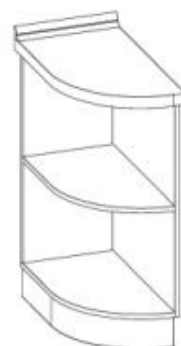

104



301



302



303



304



305

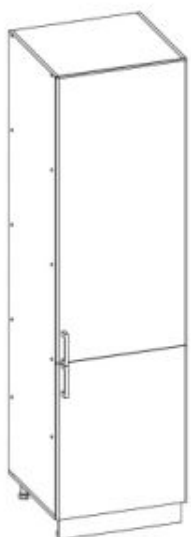

001



002

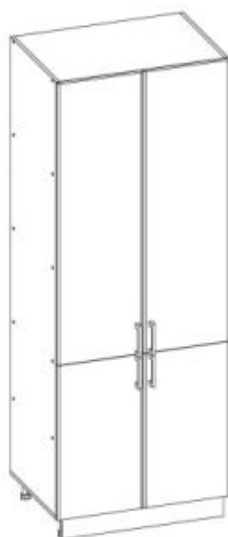

003

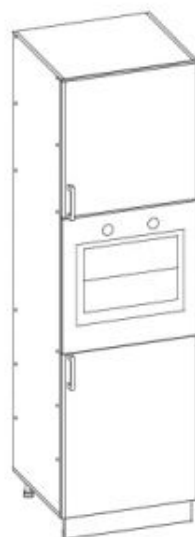

403



004

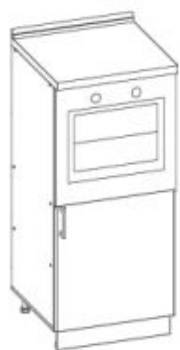

402



401



501



502



503



504



505



601

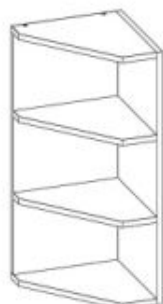

602



603



604

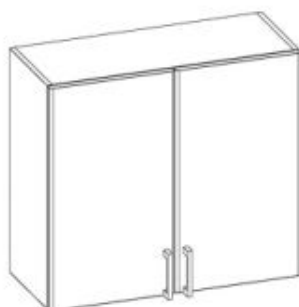

701



702



703

Пенал настольный



901



902

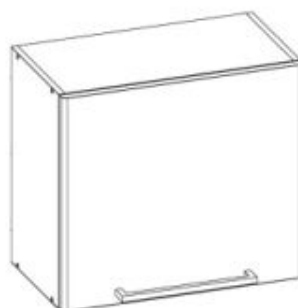

903

Под встроенную
вытяжку



904



901

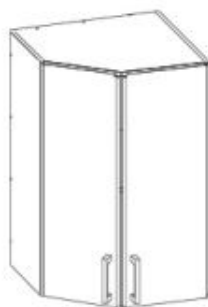

902

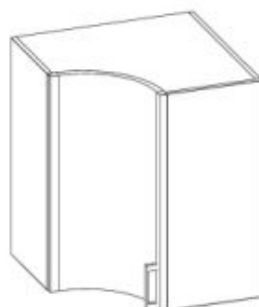

903



904

КОМПОНОВКИ

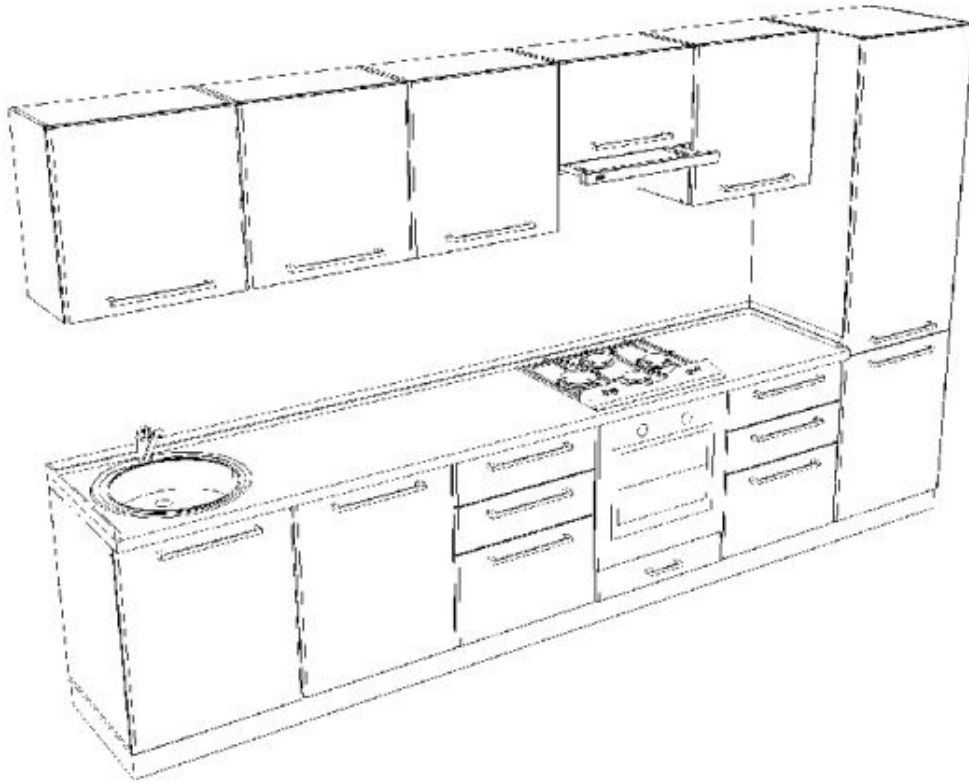

ПРЯМАЯ

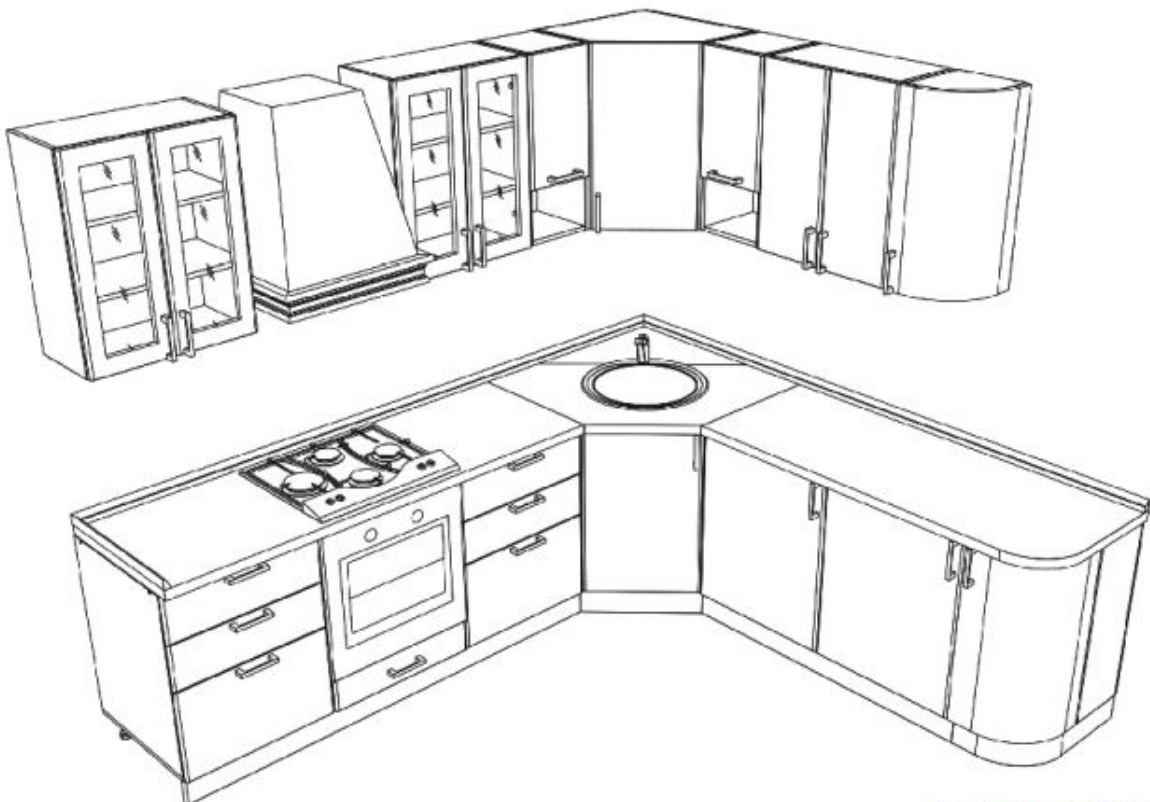

УГЛОВАЯ С ТРАПЕЦИЕЙ

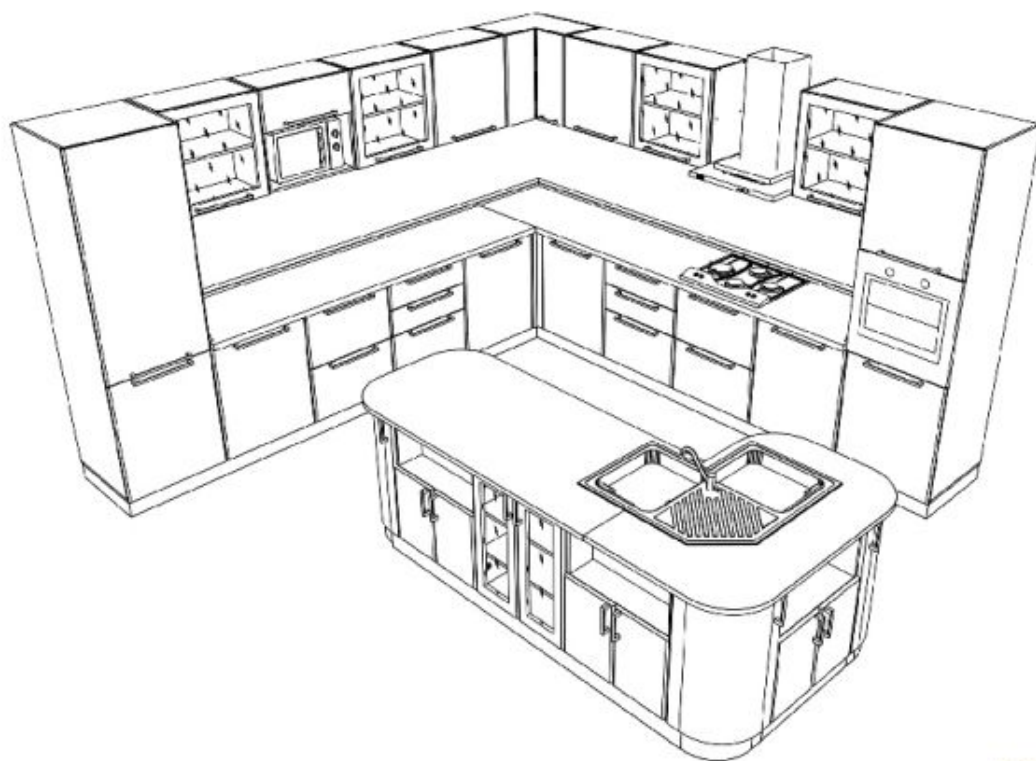

ОСТРОВНАЯ

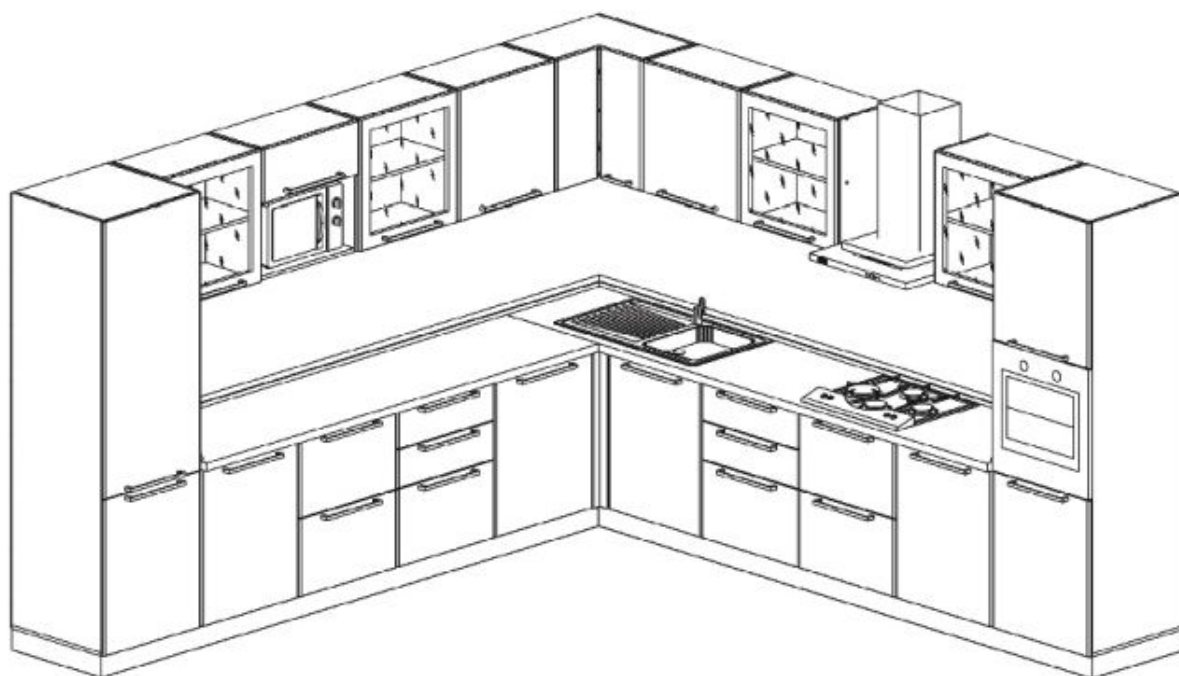

УГЛОВАЯ ПРИСТАВНАЯ

ФАСАДЫ

В нынешние времена кухонные гарнитуры стали уникальной обстановкой для всего помещения. Люди предпочитают заказывать проекты, обладающие не только долгим сроком службы, но и эстетической красотой. Вот только мало кто задумывается о том, что именно фасады сделали их такими.

Для начала нужно определиться с самими фасадами. Сегодня предлагаются различные варианты, позволяющие преобразить интерьер кухни.

ТИПЫ ФАСАДОВ



Мыло
(без фрезеровки)



Прямой

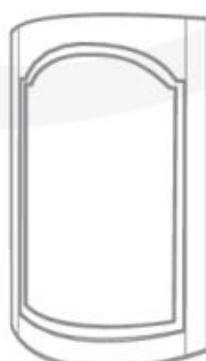

Сферический



Рамочный

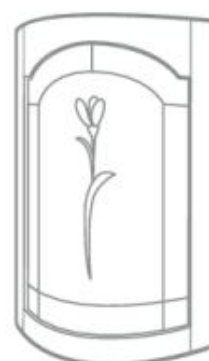

Сферический
рамочный

МАТЕРИАЛ ФАСАДОВ

ЛДСП

МДФ, покрытый
пленкой ПВХ

МДФ, покрытый
пластиком

	ЛДСП	МДФ с ПВХ	МДФ с пластиком
Прямой	+	+	+
Сферический	-	+	+
С фрезеровкой	-	+	-
Без фрезеровки	+	+	+

ФРЕЗЕРОВКИ



ЛАМИНИРОВАННАЯ ДРЕВЕСНО-СТРУЖЕЧНАЯ ПЛИТА

Ламинированная древесно-стружечная плита или ЛДСП – это клееный материал, изготавливаемый из древесных опилок и стружек, смешанных со связывающим веществом. Верхнее покрытие наносится на плиту методом горячего прессования.

Плюсом такого материала является его долговечность и прочность в сочетании с доступностью.

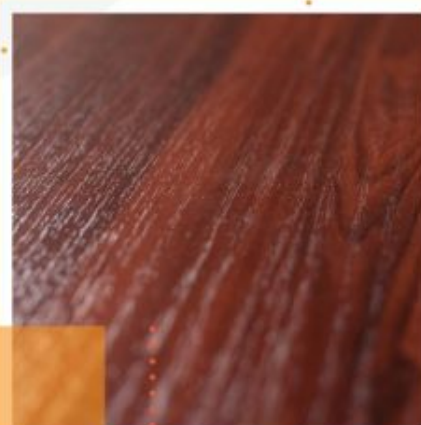

ТЕХНИЧЕСКАЯ СПЕЦИФИКАЦИЯ

Форматы листов:

Евро 1 2750*1830 мм
 Евро 2 2800*2070 мм
 Евро 3 2440*1830 мм
 Стандарт 3500*1750 мм

Ограничения по деталям:

Макс. длина 2800 мм
 Макс. ширина 800 мм
 (автоматическая присадка) / 1700 мм
 (ручная)
 Мин. длина 200 мм
 Мин. ширина 80 мм



Белый текстурный



Белый шагрень



Бледно розовый



Бодега светлый



Бук Невский



Бук розовый



Ваниль



Венге конго



Венге светлый



Венге



Вишня Барселона



Вишня Оксфорд

Обращаем Ваше внимание на то, что цвет представленных в каталоге образцов может отличаться от оригинала в связи с особенностями печати.



Вяз

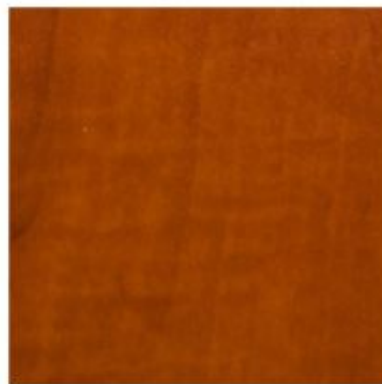

Груша



Дуб Атланта



Дуб бател рок



Дуб Белфорд



Дуб Велингтон



Дуб млечный



Дуб паллада



Дуб сантана золотой



Дуб сантана светлый



Дуб сантана темный



Дуб седан

Обращаем Ваше внимание на то, что цвет представленных в каталоге образцов может отличаться от оригинала в связи с особенностями печати.



Дуб сонома



Дуб французский



Желтый



Индиан эбони светлый



Испанский орех



Итальянский орех



Карамель



Клен



Красный



Лайм



Махагон



Ольха планка

Обращаем Ваше внимание на то, что цвет представленных в каталоге образцов может отличаться от оригинала в связи с особенностями печати.



Ольха



Орех 170



Орех 955



Орех Гварнери



Розовый



Салатовый



Сосна Карелия



Сосна Лоредо



Титан



Черный



Эбони темный



Ясень светлый

Обращаем Ваше внимание на то, что цвет представленных в каталоге образцов может отличаться от оригинала в связи с особенностями печати.



Кухня ЛДСП 1



Кухня ЛДСП 2



Кухня ЛДСП 3



Кухня ЛДСП 4



Кухня ЛДСП 5



Кухня ЛДСП 6



Кухня ЛДСП 7



Кухня ЛДСП 9

МЕЛКОДИСПЕРСНАЯ ФРАКЦИЯ ДЕРЕВА

МДФ – это плита, изготовленная из мелкодисперсной древесной стружки путем высушивания и последующего горячего прессования. В роли связующего вещества выступают не синтетические смолы, а природный материал лигнин, входящий в состав древесины.

МДФ – экологически безопасный материал, который легко поддается формовке, окрашивается, кашируется, ламинируется, на него можно нанести декоративный слой из ПВХ или пластика.

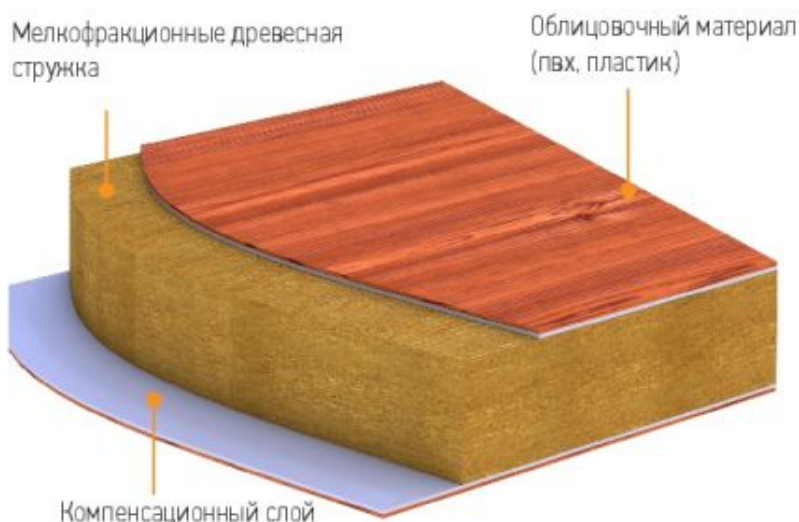

ТЕХНИЧЕСКАЯ СПЕЦИФИКАЦИЯ

С фрезеровкой

Макс. длина - 2400 мм

Макс. ширина - 1150 мм

Без фрезеровки

Макс. длина - 2750 мм

Макс. ширина - 1150 мм



Азалия фиолетовая



Алюминий тисненый



Аметист

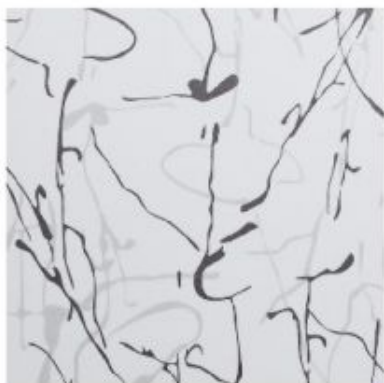

Арт графит



Арт фуксия



Арт шоколад



Белый дым



Белый снег глянец



Белый структурный



Бирюзовый блески



Бук 007

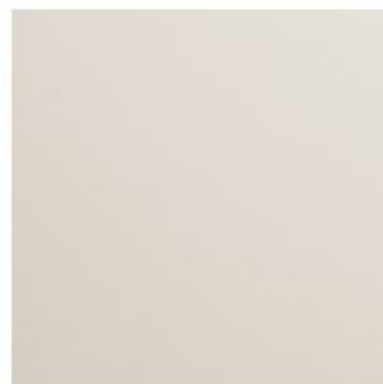

Ваниль глянец

Для фасадов используем пленку Тадж, МС ГРУП. Полную коллекцию можно посмотреть на сайте: <http://taj-ul.ru/catalog/categor9/>



Магнолия



Махагон



Меланж светлый



Меланж темный



Мокрый песок блески



Мускат структурный



Оливковый глянец



Орех миланский



Орех премиум



Пастель оранжевая блески



Патина премиум



Пурпурный блески

Обращаем Ваше внимание на то, что цвет представленных в каталоге образцов может отличаться от оригинала в связи с особенностями печати.



Светло-серебристый



Седой венге



Серое дерево



Сизый дуб



Слоновая кость глянец



Слоновая кость



Титан красный



Титан серебро

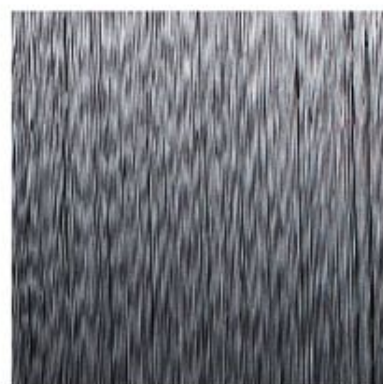

Титан черный



Трюфель структурный



Фиолетовый блески

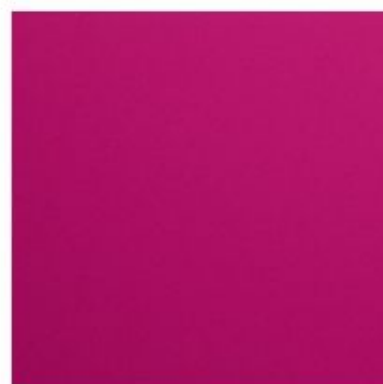

Фуксия

Для фасадов используем пленку Тадж, МС ГРУП. Полную коллекцию можно посмотреть на сайте: <http://taj-ul.ru/catalog/categor9/>



Черный патина серебро



Черный

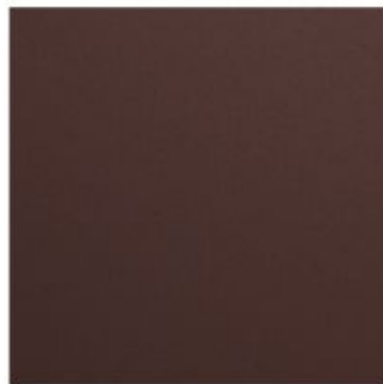

Шоколад



Эвкалипт



Ясень шимо светлый



Ясень шимо темный



Кухня МДФ 1

Обращаем Ваше внимание на то, что цвет представленных в каталоге образцов может отличаться от оригинала в связи с особенностями печати.



Кухня МДФ 2



Кухня МДФ 3



Кухня МДФ 4

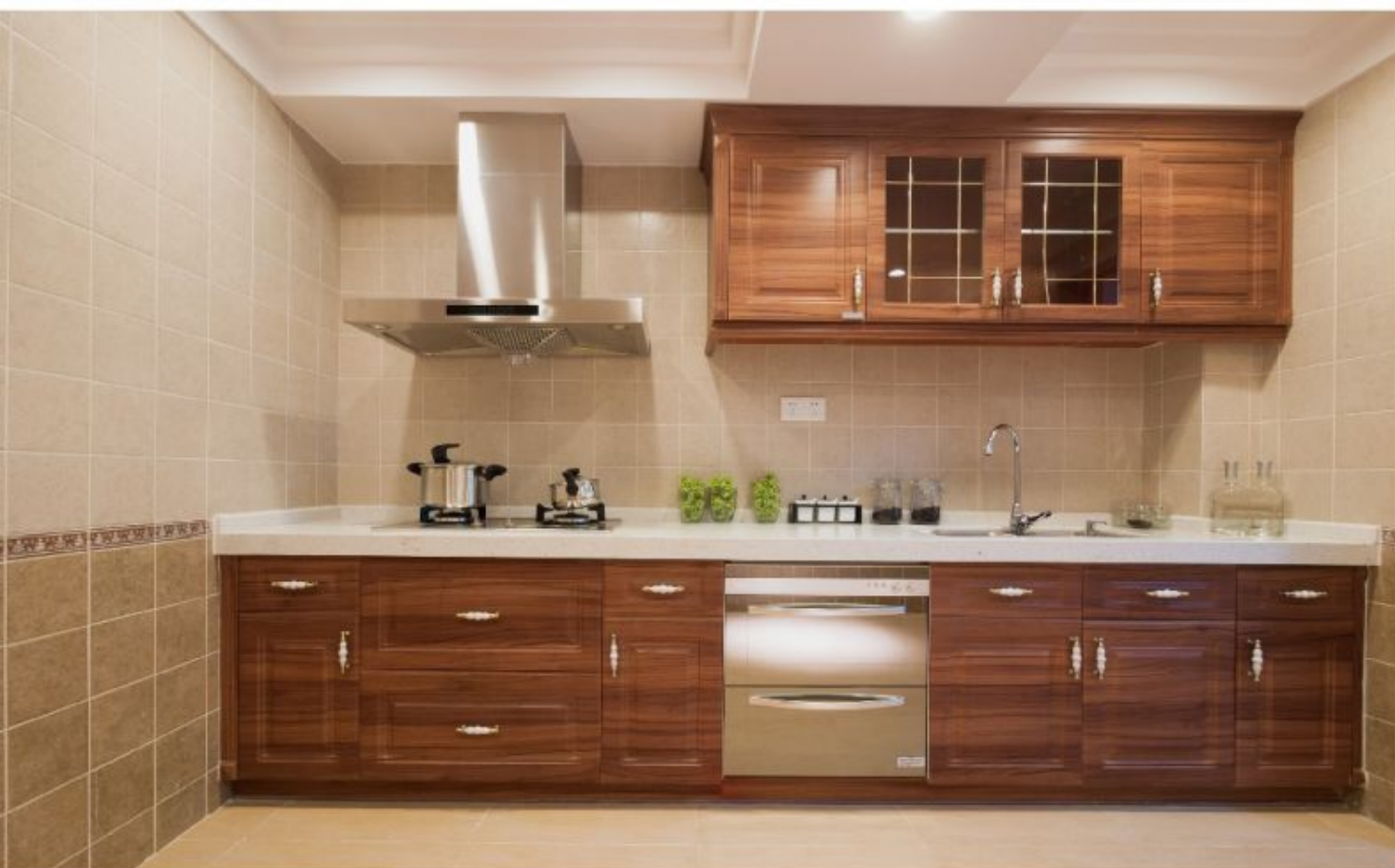

Кухня МДФ 5



Кухня МДФ 6



Кухня МДФ 7

ПАТИНА

Патинирование фасадов МДФ – это обработка покрытия фасада, с целью придать ему эффект состаренного природного или искусственного материала и выделить текстуру поверхности особыми красками (патиной).

КРАСКА



Бронза



Бронза орех



Бронза баклажан



Золото лига



Золото



Кварц

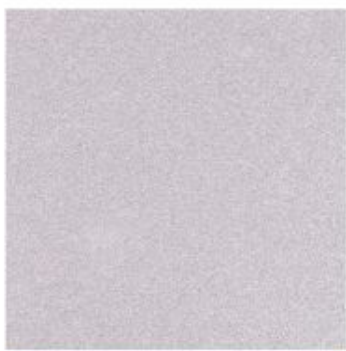

Серебро



Черный



Шоколад

Обращаем Ваше внимание на то, что цвет представленных в каталоге образцов может отличаться от оригинала в связи с особенностями печати.

ПОВЕРХНОСТЬ



Патина премиум
vtf0009-19



Белое дерево
so115(0.3)



Венге премиум
vtf1059-19



Орех модерн тк-634

ВАРИАНТЫ ПРОКРАСА



Тип 1

Прокрашиваются только рельефные части: фреза по контуру и внутренняя фреза.



Тип 2

Прокрашивается фреза по контуру, внутренняя фреза закрашивается более интенсивно, так же делается напыление на пластъ фасада.



Тип 3

Прокрашивается фреза по контуру, внутренняя фреза полностью заливается.

ПРИМЕРЫ



Белое дерево
(бронза)



Патина премиум
(золото)

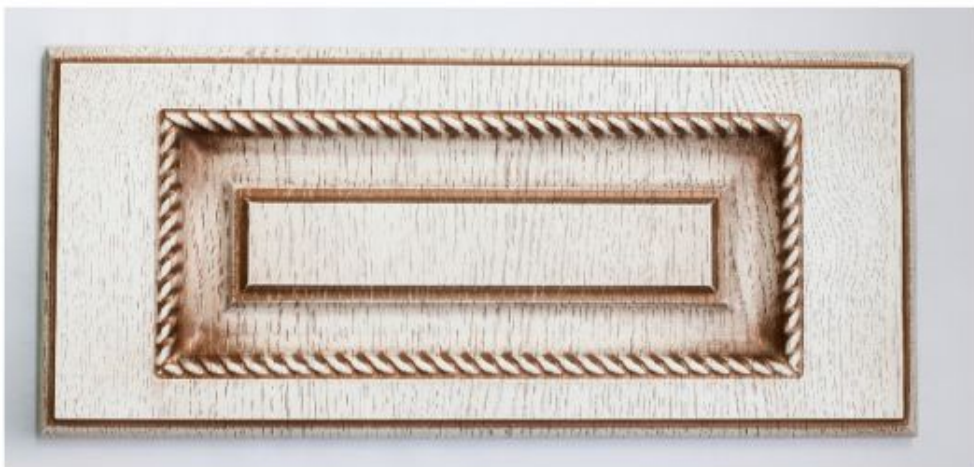

Патина премиум
(бронза орех)



Патина премиум
(серебро)



Орех модерн
(черный)



Венге премиум
(серебро)

ПЛАСТИК

Этот материал часто называют декоративным бумажно-слоистым пластиком (ДБСП), так как его основу составляет целлюлоза.

Его получают путем наложения друг на друга нескольких слоев специальной бумаги, пропитанной синтетической термоактивной смолой.

Пластик это многофункциональный и эстетичный материал, спектр применения которого постоянно расширяется.



354 fin nutshell



392 fin microline



546 fin lucida



571 fin lucida

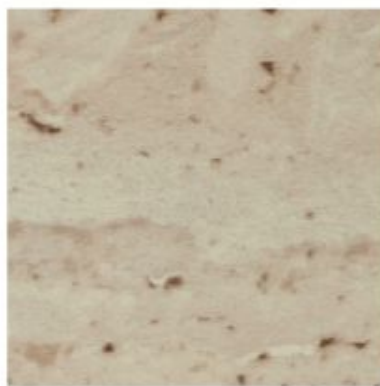

590 fin lucida

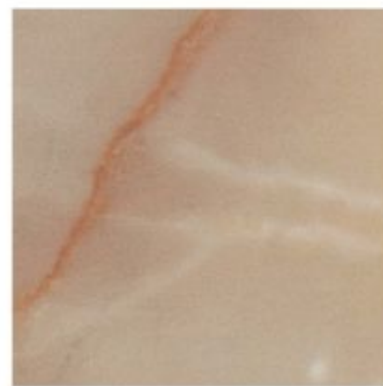

594 fin lucida

Для фасадов используем пластик Abet laminati, Arpa. Полную коллекцию можно посмотреть на сайте: <http://arpa-hpl.ru/katalog/plastik-arpa>, <http://www.abet-laminati.ru/catalog>



595 fin lucida

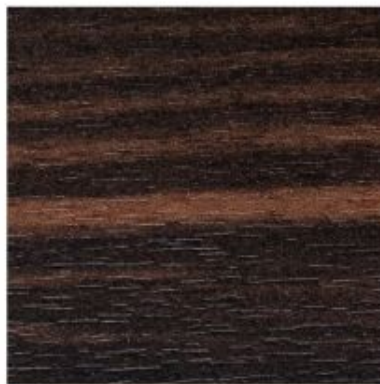

624 fin nutshell



629 fin holz



630 fin grainwood



633 fin grainwood



649 fin lucida



660 fin microline

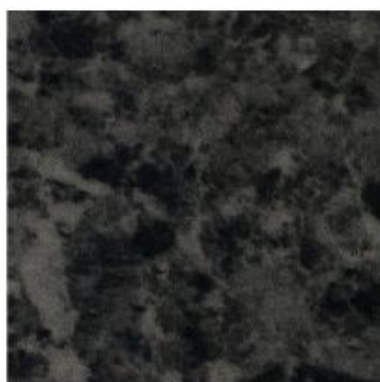

931 fin lucida

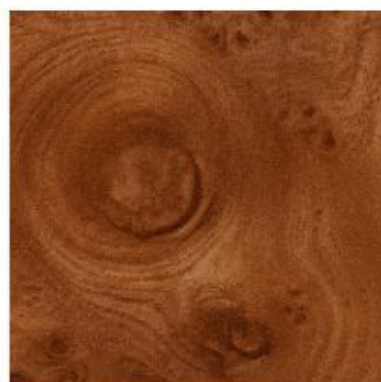

1306 fin lucida



1354 fin sei-due



1367 fin nutshell

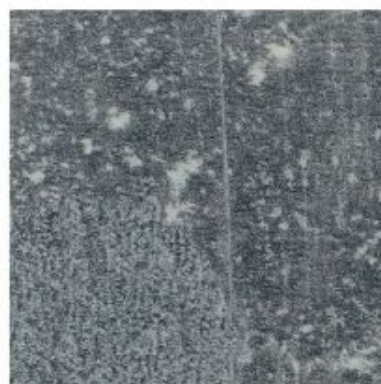

1450 fin lucida

Обращаем Ваше внимание на то, что цвет представленных в каталоге образцов может отличаться от оригинала в связи с особенностями печати.



Кухня пластик 1



Кухня пластик 2



Кухня пластик 3



Кухня пластик 4



Кухня пластик 5



Кухня пластик 6



Кухня пластик 7



Кухня пластик 9

ТИПЫ ФРЕЗЕРОВОК



Фреза 1



Фреза 2



Фреза 3



Фреза 4

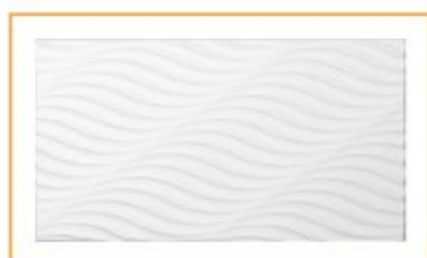

ТИПЫ ФРЕЗЕРОВОК



Фреза 5



Фреза 6



Фреза 7



Фреза 8



ТИПЫ ФРЕЗЕРОВОК



Фреза 9



Фреза 10



Фреза 11



Фреза 12



ТИПЫ ФРЕЗЕРОВОК



Фреза 13



Фреза 14



Фреза 15



Фреза 16



ТИПЫ ФРЕЗЕРОВОК



Фреза 17



Фреза 18



Фреза 19



Фреза 20



ТИПЫ ФРЕЗЕРОВОК



Фреза 21



Фреза 22



Фреза 23



Фреза 24



ТИПЫ ФРЕЗЕРОВОК



Фреза 25

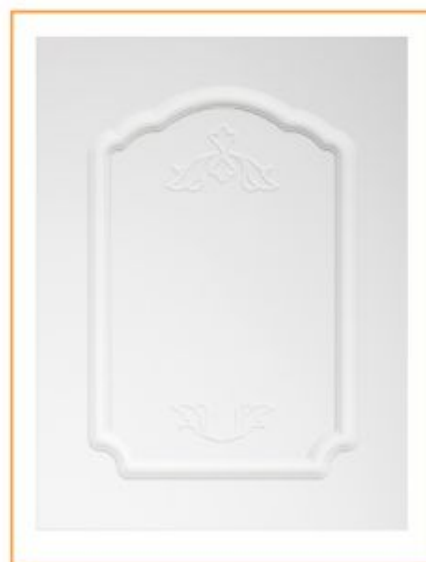

Фреза 26



ТИПЫ КАЛЁВОК



Без калёвки



Минимальная



Стандартная



Ступенька

ПИЛЯСТРЫ

Пилястра - декоративное обрамление между дверцами или между модулями.



Тип 1



Тип 2



Тип 3



Тип 4



Тип 5

КРОМочНЫЕ МАТЕРИАЛЫ

Основная задача, которую решает мебельная кромка, – это облицовка торцевых поверхностей деталей из ДСП. Это специальная лента, которая в первую очередь необходима для защиты краев изделий. Но также служит элементом дизайнерских решений и помогает придать внешнему виду мебели законченность и цельность.

Торцевые кромки бывают трех типов:

- ПВХ;
- меламиновые;
- акриловые.



ТЕХНИЧЕСКАЯ СПЕЦИФИКАЦИЯ

Радиус покрытия кромочных материалов

Материал	Внешний радиус	Внутренний радиус
ПВХ 0,4 мм	10	50
ПВХ 1,0 мм	40	50
ПВХ 2,0 мм	60	60
3D	110	110
Акрил	70	70

Материал \ Кромка	Кромка				
	ПВХ 0,4	ПВХ 1,0	ПВХ 2,0	3D	Акрил
Корпус	+	+	+	+	+
Фасад прямой	+	+	+	+	+
Фасад сферический	+	+	+	-	-
Столешница	+	-	+	+	-

Меламиновые кромки на нашем производстве не используются

ТАБЛИЦА СООТВЕТСТВИЯ КРОМКИ ПВХ

Наименование	0,4*19мм	0,4*25мм	0,4*42мм	1,0*19мм	2,0*19мм	2,0*25мм	2,0*36мм	2,0*42мм
Алюминий	+	+	+	+	+	+	-	+
Баунти	-	-	-	-	+	-	-	-
Белоснежный	+	-	-	-	+	+	+	+
Белый	+	+	+	+	+	-	-	+
Белый снег	+	-	-	-	-	-	-	-
Бук	+	-	-	+	+	+	-	+
Бук бавария	+	-	-	-	+	-	-	-
Ваниль	+	-	-	+	+	+	+	+
Венге	+	+	+	+	+	+	+	+
Вишня оксфорд	+	-	-	+	+	-	-	-
Дуб выбеленный	+	-	-	+	+	-	-	-
Дуб млечный	+	-	-	+	+	+	+	+
Дуб молочный	+	-	-	+	+	-	-	-
Дуб рустикальный	+	-	-	-	-	-	-	-
Дуб седан	+	-	-	+	+	-	-	-
Дуб сонома светлый	+	-	-	+	+	-	-	-
Желтый	+	-	-	-	+	-	-	-
Зебрано	-	-	-	-	+	-	-	-
Зеленый	-	-	-	-	+	-	-	-
Клен	+	-	-	+	+	-	-	-
Клен мэдисон	+	+	+	+	+	-	-	-
Красный	+	-	-	-	+	-	-	-
Лайм	+	-	-	-	+	-	-	-
Махагон	+	-	-	+	+	-	-	-
Ноче гварнери	+	-	-	+	+	-	-	-
Ноче эко	+	-	-	+	+	-	-	-
Ольха	+	-	-	+	+	-	-	-
Орех 170	+	-	-	+	+	-	+	-
Орех итальянский	+	-	-	+	+	+	-	+
Розовый	+	-	-	-	+	-	-	-
Салатовый	+	-	-	-	-	-	-	-
Серый	+	+	+	+	+	+	+	+
Синий	+	-	-	-	+	-	-	-
Туя темная	-	-	-	-	+	-	-	-
Черный	+	-	-	-	+	-	+	-
Ясень черный	-	-	-	-	+	-	-	-
Ясень шимо светлый	+	-	-	+	+	-	+	-
Ясень шимо темный	+	-	-	+	+	-	+	-

ТИПЫ КРОМОК



3D



Акрил



ПВХ 0,4 мм



ПВХ 1,0 мм



ПВХ 2,0 мм

ПВХ



Алюминий



Белый



Бук



Ваниль



Венге



Вишня оксфорд



Дуб выбеленный



Дуб млечный

ПВХ



Дуб молочный



Дуб рустикальный



Дуб седан



Дуб сонома светлый



Желтый



Итальянский орех



Клён



Красный



Лайм



Ноче гварнери



Ноче эко



Ольха



Оранжевый



Салатовый



Серый



Синий



Слива валис



Черный



Ясень шимо светлый



Ясень шимо темный

АКРИЛ



Белый дождь 1969E



Белый с металлическими пигментами



Белый



Бирюза



Вишня 1390W



Желтый



Зебрано 641W



Зебрано 1511W



Зебрано 2674W



Зеленый



Корень дерева 2094W



Красный



Кубанит



Мята



Олива светлый 919E



Олива темный 959E



Оранжевый



Орех 491W



Орех 1240E



Орех 1339W

АКРИЛ



Орех 1340W



Орхидея



Перламутровый
блестящий



Пудра



Розовое дерево
1507W



Розовый



Серый



Синий



Сиреневый



Черно-белый
мультиплекс 1675E



Черный дождь 1703E



Черный металик



Черный с металли-
ческими пигментами
1596W



Черный

3D



Алюминий 591E



Алюминий структурированный 1323E



Бежевый 752E



Бежевый 1369E



Белый 751E



Бронза структурированная 1320E



Золото структурированное 1322E



Медь структурированная 1321E



Мультиплекс 592E



Мультиплекс 1271E



Мультиплекс 1272E



Мультиплекс 1273E



Орех 5753



Сталь структурированная 1325E



Шампань структурированный 1324E



Черный 741E



Файн лайн 9930

Обращаем Ваше внимание на то, что цвет представленных в каталоге образцов может отличаться от оригинала в связи с особенностями печати.

ПОСТФОРМИНГ



СТОЛЕШНИЦА

Столешница из ДСП представляет собой плиту, выполненную из стружек дерева, связанных между собой, покрытой пластиком. Прочность пластиковой поверхности дают проклеенные между собой листы крафт-бумаги.

К преимуществам такой столешницы можно отнести:

- стоимость;
- широкий спектр расцветок, подходящих под любой интерьер;
- прочность и твердость;
- простота монтажа и транспортировки;
- долговечность.

Мелкофракционные прессованные древесные частицы

Декоративное покрытие



Компенсационное покрытие

Крупнофракционные прессованные древесные частицы

Мелкофракционные прессованные древесные частицы

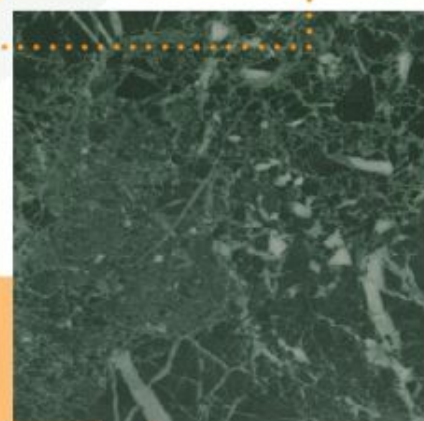

ТЕХНИЧЕСКАЯ СПЕЦИФИКАЦИЯ

Столешницы

Стандартный размер 3000 * 600 мм

Макс. длина - 3000 мм

Макс. ширина - 1000 мм

Мин. длина - 300 мм

Мин. ширина 300 мм

Угловая столешница

Стандартные размеры 800 * 800 мм

Макс. длина 1000 мм

Мин. длина 500 мм

Стеновая панель

Стандартный размер 3000 * 600 мм

Макс. длина 3000 мм

Макс. ширина 1000 мм

Мин. длина 1000 мм

Мин. ширина 600 мм

СТЕНОВАЯ ПАНЕЛЬ

Стеновые панели сочетают в себе сразу несколько функций. Самое важное – это простой и практичный способ защитить поверхность стен от загрязнения. А также возможность создать единый внешний облик всей кухни.

Панели изготавливаются из МДФ или поликарбоната и могут быть оформлены в одном стиле со столешницей или станут уникальным дизайнерским решением благодаря фотопечати любого рисунка.

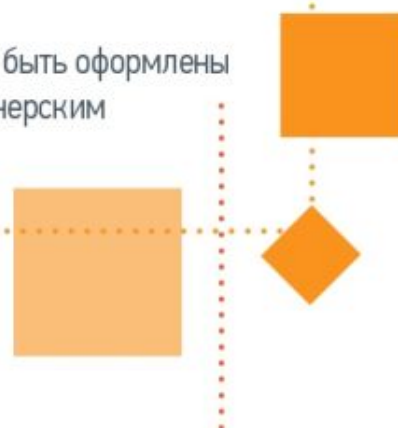

ФОТОПЕЧАТЬ НА ПАНЕЛИ ИЗ ПОЛИКАРБОНАТА



Изображения для фотопечати на панели подбираются на сайте: <http://www.shutterstock.com>



Аламбра глянец



Аламбра темная



Аламбра



Ал. полоса глянец



Антарес



Ардезия



Аттика



Бамбук



Белый глянец



Белый



Бисер светлый



Венге глянец



Гранит сардинский гл.



Гранит красный глянец



Галактика



Вишня портофино



Венге



Галактика синяя



Гранит сардинский



Гренобль



Древесный брус



Дуб выбеленный

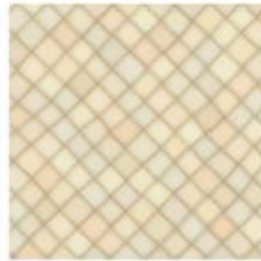

Итальянская мозаика



Каза стрип



Калакатта глянец



Калипсо глянец

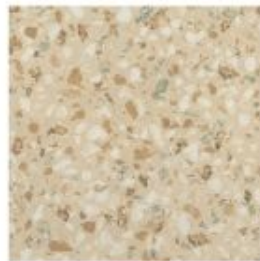

Камешки

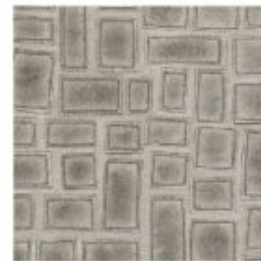

Карпинчо



Кастилло темный



Кастилло

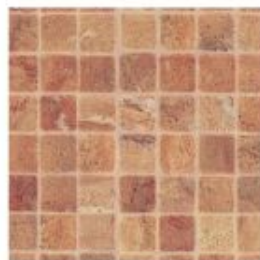

Кафель



Колорадо



Колумбийское золото гл.



Корень вяза глянец



Лазурит глянец



Лен



Лукка



Луксор



Лунный металл



Малахит



Марокканский камень



Мейсен ваниль



Металлик



Микадо



Мистик страйп светлый



Модена



Мозаика алепо



Морской тростник



Монерон красный



Мрамор аликанте



Мрамор бежевый



Мрамор боттичино



Мрамор белый

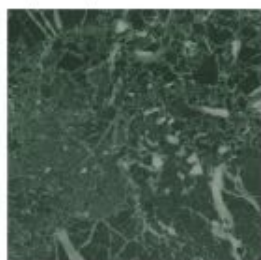

Мрамор зеленый глянец



Мрамор золотой

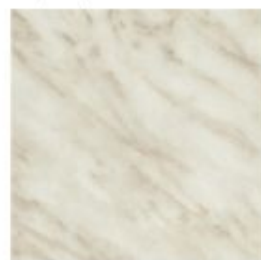

Мрамор каррара



Мрамор марквина белый



Марквина синий глянец



Марквина черный



Мрамор серый



Мрамор черный



Неаполитано



Неон глянец



Ниагара глянец



Ниагара



Ольха



Онда



Оникс бежевый



Оникс мраморный глянец



Оникс серый



Перламутр



Перлино



Песок глянец



Песок



Порфир



Ракушки



Резонанс



Риголетто светлый



Риголетто темный

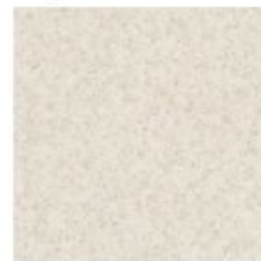

Семолина бежевая

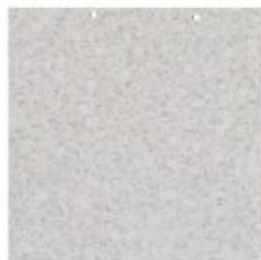

Семолина серая

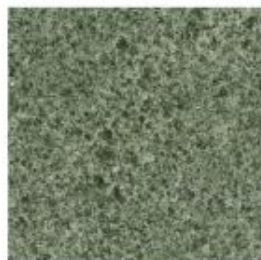

Тасмания



Таурус



Травертин римский



Черная бронза

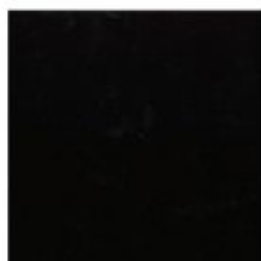

Черный глянец



Белый п

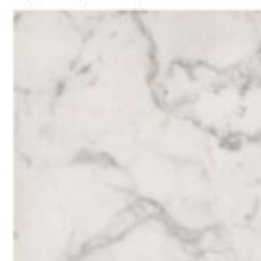

Белый мрамор глянец



Лоза серебряная



Морозко



Турецкий ликер



Пиетра



Умбрия



Черный п



Черная бронза глянец



Бетао

МОЙКИ



C800E



P990KL



Q730L



R490



R510



R520



R590L



R650L



S645L



Песочный



Салатовый



Зеленый



Терракот



Черный

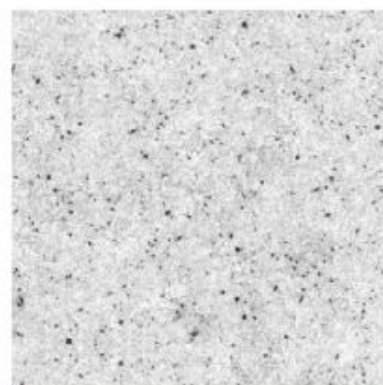

Серый



Светло-розовый



Розовый



Синий



Бежевый

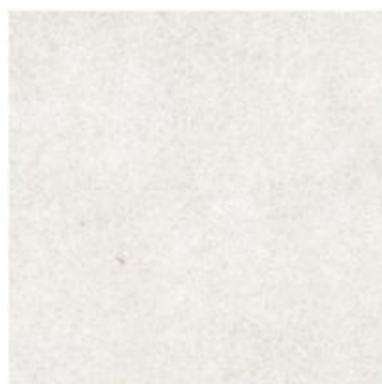

Белый



Красный марс

Обращаем Ваше внимание на то, что цвет представленных в каталоге образцов может отличаться от оригинала в связи с особенностями печати.

СЕТЧАТОЕ НАПОЛНЕНИЕ



Этот вариант сетчатых решений удобен в узких нишах кухонных модулей.

Возможность полного выдвижения делает доступным каждый уголок узкого шкафового пространства. Нижний уровень конструкции удобен для хранения различных бутылок и бутылей, круп и продуктов в высоких емкостях.

На верхней сетке можно расположить невысокую кухонную утварь, небольшие предметы. Даже если они будут составлены в корзину сразу из мойки или посудомоечной машины, остатки воды стекут на поддон, и их можно будет легко удалить.

Поддон	Доводчик
есть	есть

Ширина: 150

Глубина: 520

Высота: 650

KR01



Миниатюрная сетчатая выдвижная конструкция подойдет для узких ниш или шкафов.

В зоне мойки корзина может стать удобным местом хранения бытовой химии и аксессуаров. На нижнем уровне разместятся моющие средства, на верхнем – губки, пакеты, щетки, ершики и т.п.

При размещении корзины в зоне хранения продуктов она станет вместительным высоким бутылей с растительными маслами, уксусом, соусами, вином и т.п. Благодаря полному выдвижению корзины легко достигим каждый ее уголок, поэтому даже в дальний угол конструкции можно положить то, что необходимо постоянно.

Поддон	Доводчик
нет	нет

Ширина: 150

Глубина: 482

Высота: 582

KR11



Это сетчатое решение большой вместимости предназначено для заполнения гарнитурных модулей.

Размеры корзины предполагают размещение на верхней и нижней полке значительного количества предметов.

Больше нет нужды убирать с полки все предметы, чтобы дотянуться до самого дальнего – пристенного.

Благодаря полному выдвижению хозяйка выкатывает наружу всю корзину и легко достает то, что ей нужно.

Поддон	Доводчик
нет	нет

Ширина: 400

Глубина: 490

Высота: 445

KR19



Нижняя и верхняя корзины двухуровневой конструкции съемные, поэтому их так просто содержать в чистоте.

Благодаря поворотному механизму продукты или посуда в удаленном расположении становятся доступны одним движением руки. Разместить на этих корзинах можно что угодно: для кого-то удобнее будет укомплектовать корзины кастрюлями, сковородками, бытовой техникой – блендером, миксером и пр., кто-то приспособит эти корзины под обеденный сервиз, кому-то понравится хранить здесь аксессуары для чаепития.

Лаконичная и эстетичная, корзина является стильным внутренним продолжением внешнего дизайна интерьера.

Поддон	Доводчик
нет	нет

Ширина: 900

Глубина: 550

Высота: 550

KRP01



KRS03-1-1

Выдвижная корзина-сушка отличается рационально организованным сетчатым пространством.

Для удобства пользователя внутренняя площадь корзины оснащена держателями для стаканов и чашек, сеткой для тарелок, также есть свободная зона для «неформатной» посуды – пиал, вазочек, сливочников и т.п.

Корзина-сушка гарантирует постоянный порядок в зоне мойки: каждая тарелочка на своем месте! Конструкция оснащена поддоном для стекания воды. Благодаря высокому качеству материала и покрытия сушки прочны, надежны и долговечны даже в агрессивных условиях кухонной среды.

Поддон	Доводчик
есть	нет

Ширина: 600

Глубина: 460

Высота: 250



SU02

Сушка для посуды проволочная, двухуровневая, с двумя алюминиевыми профилями, а также с двумя пластиковыми поддонами.

Цвет сетки - хром полированный, цвет держателей - серый, поддоны - бесцветные.

Допустимая нагрузка каждого уровня 10 кг.



SU03

Двухуровневая сушка для посуды быстрого монтажа.

Конструкция оснащена стальным поддоном.

Материал конструкции – нержавеющая сталь и пластик. Стильная стальная сушка для посуды состоит из двух уровней и позволяет разместить значительное количество вымытой посуды.

Модель оснащена стальным поддоном для сбора стекающей воды. Допустимая нагрузка каждого уровня 6 кг.



Представленная корзина-сушка без профильной сетки для посуды и без поддона является сетчатым вариантом классического ящика, сохраняющим всю свою эффективность и функциональность.

Механизм полного выдвижения обеспечивает удобный доступ к любому уголку корзины. Отсутствие каких-либо перегородок и разделителей позволяют хозяйке размещать посуду и другие предметы исключительно в соответствии со своим видением и желанием.

Традиционные шариковые направляющие гарантируют плавное скольжение корзины при открывании / закрывании.

Поддон	Доводчик
нет	нет

Ширина: 600

Глубина: 460

Высота: 200

KRS04-1-1



Многофункциональная проволочная корзина решает проблему так называемого «мертвого» пространства – удаленных или труднодоступных зон.

С установкой такой корзины становится легко достижимым самый дальний уголок модуля.

В зависимости от зоны расположения, корзина может стать вместительным хранилищем продуктов, посуды, кастрюль, сковородок и прочей кухонной утвари, моющих принадлежностей и бытовой химии.

Поддон	Доводчик
нет	есть

Ширина: 960

Глубина: 490

Высота: 530

KRM01



KR 25

ОПИСАНИЕ

Современная модель бутылочницы Bella на направляющих скрытого монтажа с амортизацией предназначена для удобного и безопасного хранения бутылок разной высоты на нижней сетке и более мелких на верхней. Изящная и стильная, модель займет узкие ниши в шкафах или пространствах в нижних модулях гарнитура

Поддон	Доводчик	Направляющие	Для секций
нет	есть	скрытого монтажа	150 - 200 мм



KRM 10

ОПИСАНИЕ

«Волшебный уголок» Lotus – это стильная и эргономичная многофункциональная корзина, предназначенная для хранения кухонной утвари: посуды, кастрюль, бытовой техники и пр. в угловых модулях размером 900-1000 мм. Модель представлена в двух вариантах: для левых и правых угловых шкафов

Поддон	Доводчик	Нагрузка	Для секций
есть	есть	20 кг	900 - 1000 мм

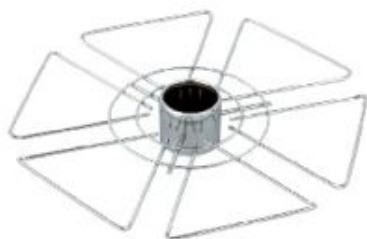

SPK 103

ОПИСАНИЕ

Центральная полка для бокалов «шестиугольник». Это сетчатое решение также предназначено для популярной сегодня барной системы.

Нагрузка

5 кг



SPK 104

ОПИСАНИЕ

Центральная полка для бутылок является важной составляющей барной системы. Конструкция полки предусматривает возможность надежного и удобного хранения шести бутылок.

Нагрузка

5 кг



SPK 105

ОПИСАНИЕ

На удобной вместительной сетчатой полке можно разместить всё, что угодно: бутылочки со специями и приправами, чайно-кофейные наборы, посуду постоянной необходимости, нужные инструменты для приготовления пищи и многое другое.

Нагрузка

5 кг

ПОДЪЕМНЫЕ МЕХАНИЗМЫ



ДЛЯ ОТКИДНЫХ СТВОРОК

Описание



Производители	Страна	Модель
	Австрия	Aventos НК
	Австрия	Aventos НК-S
	Австрия	Aventos НК-XS
	Китай	GL 102
	Китай	GL 104
	Германия	Free-flap-mini

Удобные подъемные механизмы для верхних шкафов с небольшой высотой корпуса. Т.к. потребность в пространстве сверху невелика, этот подъемный механизм подходит даже для встраиваемых конструкций, например, над холодильником.

ДЛЯ СКЛАДНЫХ СТВОРОК



Описание

Производители	Страна	Модель
	Австрия	Aventos HF
	Германия	Free-fold

Система подъемных механизмов для складывающихся вверх фасадов предназначена для открывания высоких фасадов, для каркасов расположенных под потолком. Специально разработаны для помещений с низкими потолками, так как при открытии фасад фиксируется на верхнем уровне шкафа.

Также важно, что механизм имеет встроенную функцию промежуточной фиксации фасада Multi-Position STOP, а междверные петли предотвращают защемление пальцев между фасадами.

ДЛЯ ОТКИДНЫХ С ВЫНОСОМ

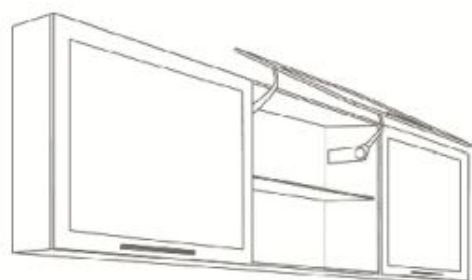

Описание

Производители	Страна	Модель
	Австрия	Aventos HS
	Германия	Free-swing

Легкое и мягкое открывание фасадов. Возможность остановить фасад в любом положении. Плавное бесшумное закрывание фасада.

СИСТЕМЫ ВЫДВИЖЕНИЯ



ПРОСТЫЕ

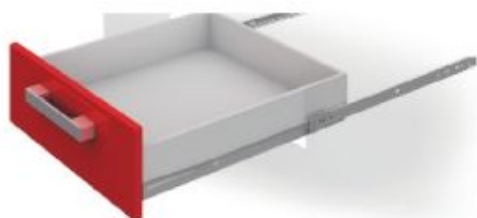

РОЛИКОВЫЕ

Выдвижной механизм одинарный, неполного выдвижения, с защитой от выкатывания.

Описание

Производители	Страна	Модель
BOYARD®	Китай	DS01GR.1

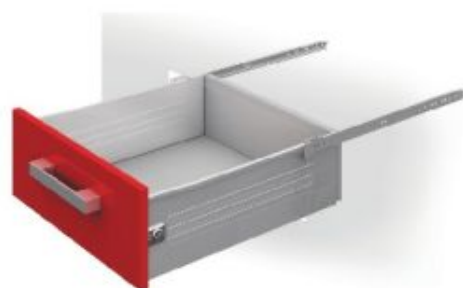

МЕТАБОКС

Направляющие неполного выдвижения, с двойным остановом и защитой от выкатывания.
Для ящиков с высотой боковой стенки 96мм и 150мм.

Описание

Производители	Страна	Модель
BOYARD®	Китай	MB08601
BOYARD®	Китай	MB15001



ШАРИКОВЫЕ ПОЛНОВЫКАТНЫЕ

Телескопический механизм полного выдвижения, с упором и защитой от выкатывания.
Благодаря полному выдвижению открывается 100%-ый обзор содержимого ящика.
Высокая грузоподъемность позволяет использовать направляющие для хранения тяжелых предметов.

Описание

Производители	Страна	Модель
BOYARD®	Китай	DB3501
BOYARD®	Китай	DB4501

С ДОВОДОМ



ТАНДЕМ-БОКС

Описание

Производители	Страна	Модель
BOYARD	Китай	B-BOX
Hettich	Германия	Innotech

Направляющие механизмы полного выдвижения с металлическими боковинами. Легкое, бесшумное и плавное движение ящика, амортизация при закрывании, синхронизация, исключающая перекосы.

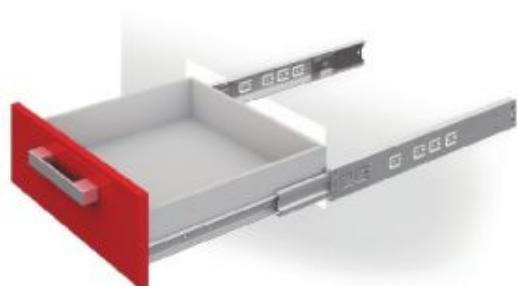

ШАРИКОВЫЕ
ПОЛНОВЫКАТНЫЕ

Описание

Производители	Страна	Модель
BOYARD	Китай	DB4502

Шариковые направляющие полного выдвижения с доводчиком.

Ведущее достоинство направляющих – наличие доводчика и высокая грузоподъемность: выдвижные ящики выдерживают нагрузку 30 кг. Доводчик обеспечивает плавное закрытие ящика и защиту от выкатывания.

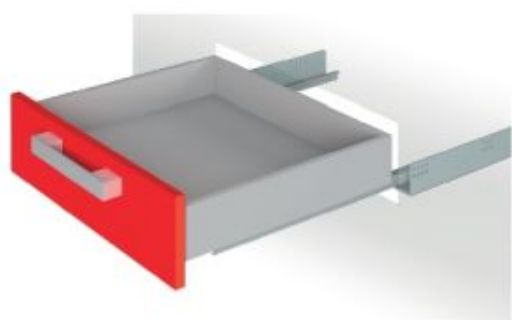

СКРЫТОГО МОНТАЖА

Описание

Производители	Страна	Модель
BOYARD	Китай	DB4461
Hettich	Германия	Quadro+SS V6

Благодаря характеристике полного выдвижения все предметы одинаково видны при полном выдвижении ящика, любую деталь легко извлечь, даже из самого дальнего угла.

Скрытый монтаж направляющих определяет эстетичность мебели: все элементы конструкции скрыты – на открываемой Пользователю части корпуса выдвинутого ящика невидны ни одной металлической или пластиковой детали. Механизм доводки рассчитан на 50 000 циклов открывания / закрывания, что составляет не менее 10 лет эксплуатации.

ОТКРЫВАНИЕ НАЖАТИЕМ



ШАРИКОВЫЕ ПОЛНОВЫКАТНЫЕ

Главное достоинство модели – наличие механизма Push-to-Open, благодаря которому ящики открываются путем простого нажатия на фасад.

Преимуществом также является возможность полного выдвижения ящика, что гарантирует максимальный доступ к содержимому ящика.

Модель обладает высокой грузоподъемностью: выдвижные ящики способны выдерживать нагрузку 30 кг. При всех достоинствах шариковые направляющие имеют доступную стоимость.

Описание

Производители	Страна	Модель
BOYARD®	Китай	DB4503

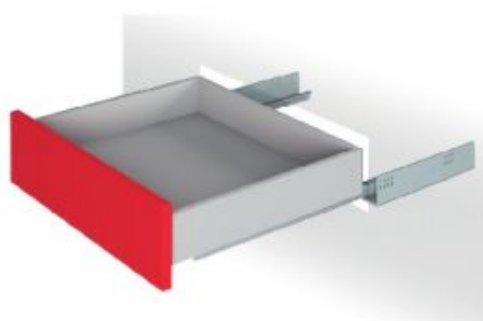

ШАРИКОВЫЕ СКРЫТОГО МОНТАЖА

Push-to-open – это направляющие скрытого монтажа полного выдвижения с опцией открывания легким нажатием на фасад.

Такие выдвижные ящики допускают отсутствие мебельных ручек: благодаря опции открывания определяющей деталью стиля может стать чистый фасад без лицевой фурнитуры. К тому же, если руки заняты, или, к примеру, испачканы в муке, что актуально на кухне в процессе приготовления пищи, ящики с опцией «выдвижение после нажатия» становятся настоящим открытием, экономящим время и силы.

Это суперсовременное решение для смелых и креативных людей.

Описание

Производители	Страна	Модель
BOYARD®	Китай	DB4465
Hettich	Германия	Quadro V6 с P20

АКСЕССУАРЫ



AMF01 (ДЕМПФЕР)

AMF 01 - демпфер, предназначен для установки в паре с GL 102/104. Смягчает удар при закрывании фасада.



AMF11 (ТОЛКАТЕЛЬ)

AMF11 - упор-защелка фасада с регулируемым толкателем и магнитом, скрытого крепления; предназначен для шкафов с распашными фасадами, выдвижных ящиков, кухонных корзин. Механизм позволяет открывать и закрывать фасады без мебельных ручек с помощью легкого нажатия, а магнит удерживает фасад от излишне резкого полного открытия.



ASM01 (КОВРИК ПРОТИВОСКОЛЬЗЯЩИЙ)

Противоскользящий коврик располагается по всей поверхности дна выдвижного ящика и, помимо основной функции – обеспечения устойчивости расположенных на нем предметов, служит дополнительным гарантом чистоты, эстетичности и гигиеничности ящика. Коврик по мере его загрязнения легко достать и почистить. Таким образом, коврик позволяет поддерживать порядок внутри ящика и бережет дно ящика (особенно, если дно из натурального дерева) от намокания и преждевременного износа. Коврик имеет удобный размер 473*1500 мм, который легко подрезать под необходимый размер ящика.

АКСЕССУАРЫ



LDB01 (СВЕТИЛЬНИК ДЛЯ ЯЩИКОВ)

Светильник LED - универсальный компактный светодиодный светильник для мебели. Включается от вибрации, которая возникает при выдвигании ящика или открывании фасада. Холодное белое свечение Cool White цветовой температуры 7000-7500К равномерно освещает внутреннее пространство на протяжении 30 секунд. При необходимости можно вновь активировать светильник.



ST 01 49

ST01/49/3 – эксцентриковая стяжка в пластиковом корпусе двух цветов – бежевый и коричневый. Стяжка предназначена для внутренней фиксации деталей мебели. Стяжка обладает более эстетичным внешним видом, нежели металлические аналоги. Стяжка гарантирует высокое качество сборки мебели, ее прочность и долговечность.



ПОДСВЕТКА

Светодиодная лента благодаря пожаробезопасности и низковольтному напряжению позволяет использовать ее для подсветки практически любых предметов интерьера. Сегодня никого не удивить шкафами и полками со встроенными точечными светильниками. Особую популярность такая мебель приобрела с появлением светодиодной ленты и светодиодных ламп, как будто специально предназначенных для этой цели.

СТЕКЛО



Атлантик желтый



Дельта белая



Дельта бронза



Диамант белый

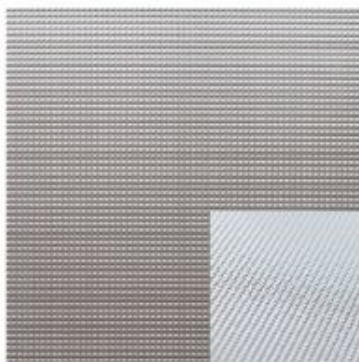

Кризет

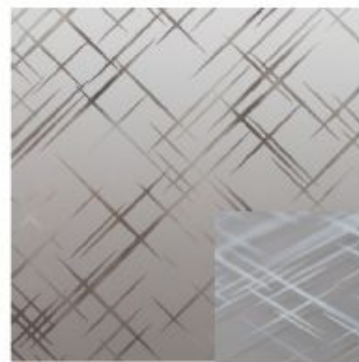

Лабиринт бронза



Матовое бронза плавни



Матовое дали

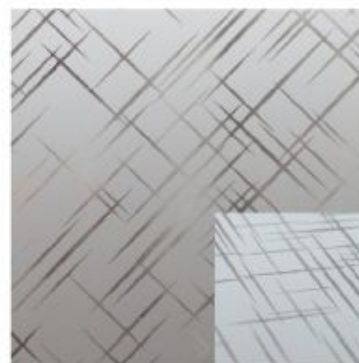

Матовое лабиринт

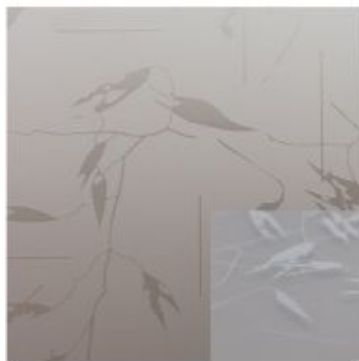

Матовое плавни



Топрак

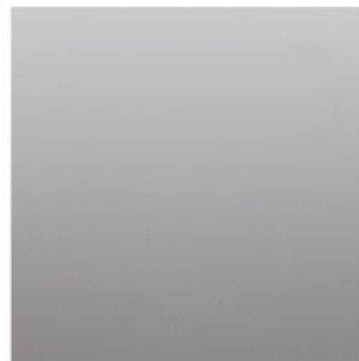

Матовое

Обращаем Ваше внимание на то, что цвет представленных в каталоге образцов может отличаться от оригинала в связи с особенностями печати.

МЕТОДЫ КРЕПЛЕНИЯ СТЕКЛА

Витрины



Внутренний профиль



Кляймер

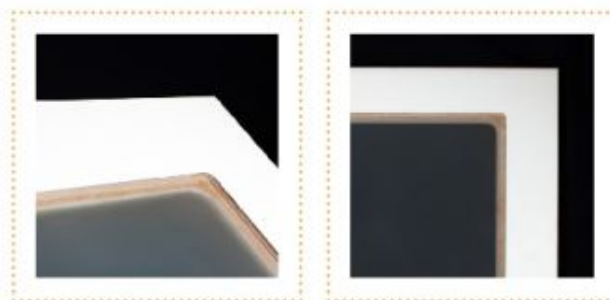

Силикон

	Кляймер	Силикон	Профиль
Прямой	+	+	+
Сферический	+	-	-

РУЧКИ



На первый взгляд, незначительная деталь, но поверьте, мебельная ручка способна кардинально изменить вид всей вашей кухонной мебели.



RS052BSN (160-224)



RS276CP (96-128)



RS282CP MC (128-224)



RR002CP (96-320)



RR002SC (96-320)



RS030BSN (128)



RS007CP (129)



RS006SN (96-129)



RS023CP (96)



RS003SC DBL (96-129)



RS270BSN (96-129)



RS023GP (96)



RS425BAP (129)



FT 02 ЗОЛОТО



RS023SN (96)



RS427BAB (129-160)



RS023SN (96)



RS023SC (96)



FT 02 ХРОМ (2)



FT 02 ЧЕРНЫЙ



FT 14 ЖЕЛТЫЙ ТЮЛЬПАН



FT 14 ЖЕЛТЫЙ ТЮЛЬПАН (2)



FT 14 ОРНАМЕНТ



FT 14 ОРНАМЕНТ (2)



FT 14 СИНИЙ ЦВЕТОК



FT 14 СИНИЙ ЦВЕТОК (2)



FT 14 УЗОР



FT 14 УЗОР (2)



FT 17 БРОНЗА



FT 17 БРОНЗА (2)



FT 22 БРОНЗА



FT 22 БРОНЗА (2)



FT 23 БРОНЗА



FT 37 САТЕН ОСТРЫЙ КОНЕЦ



FT 37 САТЕН (2)



FT 37 САТЕН ПЛ.КОНЕЦ



FT 42 МАТ.ХРОМ



FT 51 ХРОМ ЧЕРНЫЙ СЕРЕБРО



FT 51 ХРОМ ЧЕРНЫЙ СЕРЕБРО



FT 59 МАТ.ХРОМ



FT 60 ВЕНГЕ

Полную коллекцию можно посмотреть на сайте: <http://pdmebel.ru>

