

2023 / КАТАЛОГ

КОЛЛЕКЦИЯ

СТОЛЫ И СТУЛЬЯ



www.mkvvr.ru

ВВР
МЕБЕЛЬНАЯ КОМПАНИЯ

СОДЕРЖАНИЕ

НОВИНКИ

4	СТОЛЫ	ДЕНВЕР, МАНХЭТТЕН, СТОКГОЛЬМ
7	КАРКАС	БАРНЫЙ
8	СТУЛ	СИДНЕЙ
9	СТУЛ	МАРТИН
10	СТОЛ	С ПОДСТОЛЬЕМ ФАЙН
12	СТОЛЫ	МЭЛЛИ и МЭЛЛИ 2
14	СТОЛ	ОНИКС
16	СТОЛ	ДЖЕРСИ
18	СТУЛ	БОСТОН
20	СТОЛ	ХАГЕН
22	СТУЛ	ЧИЛИ
24	СТУЛ	СИЭТЛ
25	СТУЛ	КАССИОПЕЯ
26	СТУЛ	АМСТЕР
28	СТУЛ	МАРК
30	СТУЛЬЯ	МИРО и МИРО РОМБ

СТОЛЫ

32	стол	ПРИСТЕННЫЙ
34	стол	ПЛАСТИКОВЫЙ
36	стол	ЛДСП
38	столы	ВИСТА, ВИСТА с ящиком и ДЖАЗ
39	столы	КЭЛЛИ, КЭЛЛИ-1, КЭЛЛИ-2
40	стол	КВАДРО
42	стол	ПРЕМЬЕР
44	стол	КРУГЛЫЙ
46	столы	ИЗ СТЕКЛА С ФОТОПЕЧАТЬЮ

СТУЛЬЯ

52	стулья	АФИНА и РУМБА
54	стулья	ПРАГА и КЁЛЬН
56	стул	ОСКАР , ТАБУРЕТ КЛАССИК , стул ТРИО ЛАЙТ
58	стул	ТРИЛОГИЯ , ТАБУРЕТ ПРЕМИУМ , ТАБУРЕТ КВАРДРАТ
59	стулья	МАЖОР и МАРСЕЛЬ , ТАБУРЕТ СФЕРА
60	стулья	ТРИО и ВЕРСАЛЬ
62	стул	ТРИО БАРНЫЙ
63	стулья	СОНАТА и ТРИЛОГИЯ КРУГ
66	стул и скамья	МИЛАН
67	стул	СЛИМ
68	пуфы	ОРЕГОН и АГАТ

СТОЛ ДЕНВЕР

СТОЛ МАНХЭТТЕН

СТОЛ СТОКГОЛЬМ

МАТЕРИАЛ ИСПОЛНЕНИЯ:

СТОЛЕШНИЦА:

ЛДСП

ЛДСП + СТЕКЛО

МДФ + ПЛАСТИК (СК. КРАЙ)

МДФ + СТЕКЛО (СК. КРАЙ)

ПОДСТОЛЬЕ: МЕТАЛЛОКАРКАС

ТОЛЩИНА:

ЛДСП - 16 ММ И 22 ММ

МДФ - 16 ММ

СТЕКЛО - 4 ММ



СТОЛ «ДЕНВЕР»
НЕРАЗДВИЖНОЙ



*Скругление столешницы

СТОЛ «ДЕНВЕР»
РАЗДВИЖНОЙ



*Скругление столешницы



СТОЛ «МАНХЭТТЕН»
НЕРАЗДВИЖНОЙ



*Скругление столешницы



СТОЛ «МАНХЭТТЕН»
РАЗДВИЖНОЙ



*Скругление столешницы



СТОЛ «СТОКГОЛЬМ»
НЕРАЗДВИЖНОЙ



*Скругление столешницы

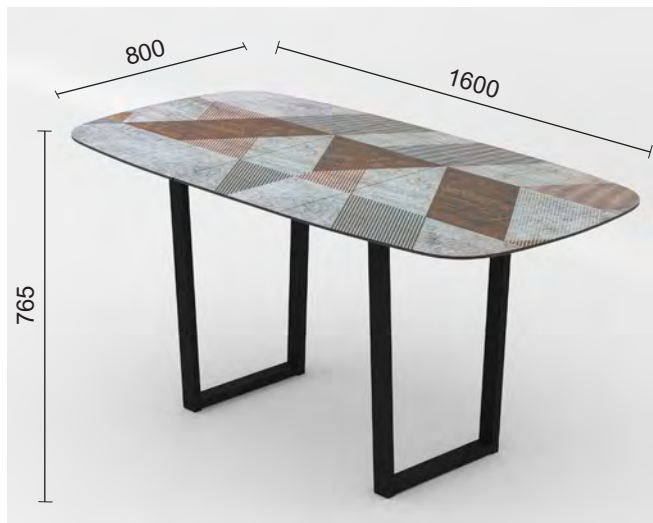

СТОЛ «СТОКГОЛЬМ»
РАЗДВИЖНОЙ



*Скругление столешницы

ЦАРГОВЫЕ ПОЯСА

ЦАРГОВЫЙ ПОЯС НЕРАЗДВИЖНОЙ



ЦАРГОВЫЙ ПОЯС РАЗДВИЖНОЙ
МЕХАНИЗМ «БАБОЧКА» 400 ММ



ВАРИАНТЫ ПОДСТОЛЯ



КОНУС

ПРОФИЛЬ

ОПОРА 4

ОПОРА 5

ОПОРА 6

ОПОРА 7

ВАРИАНТЫ СТОЛЕШНИЦЫ

*Варианты столешниц из стекла с фотопечатью представлены на стр. 48-51

ЛДСП



БЕЛЫЙ



АНКОР СВЕТЛЫЙ



ДУБ КРАФТ БЕЛЫЙ



ДУБ СОНОМА



ДУБ КРАФТ

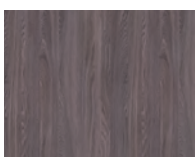

БЕТОН СВЕТЛЫЙ

КАМЕНЬ
ТЕМНЫЙ

АНКОР ТЕМНЫЙ



ДУБ ВЕНГЕ

ПЛАСТИК НРЛ

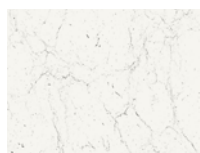
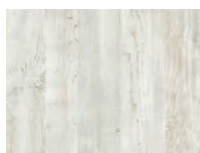
МРАМОР
МАРВИНА БЕЛЫЙ

ВИНТЕРБЕРГ

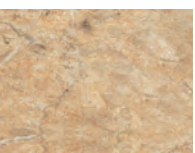

АЛАМБРА



БИСКАЙСКАЯ СОСНА

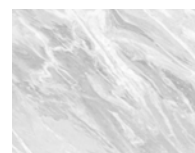

ЛАВАНТ

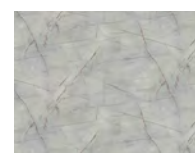

СЕРЫЙ КАСПИЙ



БУДДА

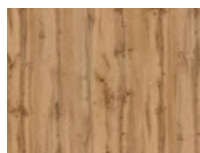

ДУБ ВОТАН

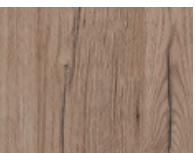

ДУБ КЕРА

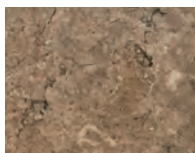

АЛАМБРА ТЕМНАЯ

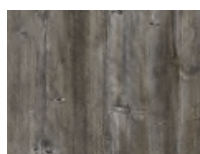

МЕТРОПОЛИТАН

БРОНЗОВЫЙ
КАСПИЙ

СОСНА ПАНДЕРОСА



ЧЕРНЫЙ ТУНИС



ТРАНСИЛЬВАНИЯ

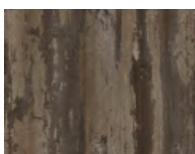

ИПАНЕМА

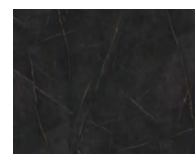
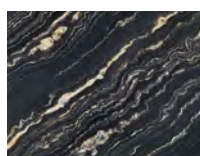

БУЛАТ

КАСПИЙ ЧЕРНОЕ
ЗОЛОТО

ЛУАНДА

БАРНЫЙ КАРКАС

МАТЕРИАЛ ИСПОЛНЕНИЯ:
КАРКАС: МЕТАЛЛОКАРКАС



ПОДХОДИТ К СТУЛЬЯМ

- «СИЭТЛ» (СТР. 25)
- «МИРО» РОМБ (СТР. 30)
- «МИРО» (СТР. 30)
- «МИЛАН» (СТР. 66)
- «МАРК» (СТР. 30)
- «БОСТОН» (СТР. 20)
- «БОСТОН (М)» (СТР. 20)

ВАРИАНТЫ КАРКАСА



БЕЛЫЙ

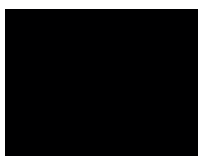

ЧЕРНЫЙ

стул СИДНЕЙ

МАТЕРИАЛ ИСПОЛНЕНИЯ:
ОСНОВАНИЕ: РОГОЖКА/ЗАМША
КАРКАС: СИДНЕЙ



ВАРИАНТЫ КАРКАСА



ВАРИАНТЫ ОБИВКИ



РОГОЖКА
САЛАТОВАЯ



РОГОЖКА
ГОРЧИЧНАЯ

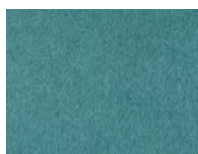

РОГОЖКА
БИРЮЗОВАЯ



РОГОЖКА БЕЛАЯ



РОГОЖКА СЕРАЯ

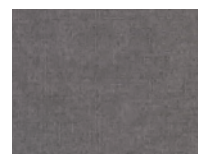

РОГОЖКА БУРАЯ



РОГОЖКА
КОРИЧНЕВАЯ



ЗАМША КАРАМЕЛЬ

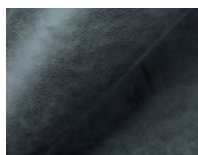

ЗАМША СЕРАЯ

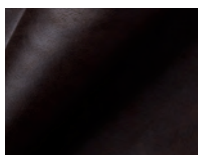

ЗАМША ГОРЬКИЙ
ШОКОЛАД



ЗАМША БЕЖЕВАЯ

стул **МАРТИН**

МАТЕРИАЛ ИСПОЛНЕНИЯ:
ОСНОВАНИЕ: ЭКОКОЖА/ВЕЛЮР
/РОГОЖКА/ЗАМША
КАРКАС: МАРТИН



ВАРИАНТЫ ОБИВКИ



БЕЛЫЙ

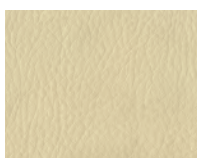

ВАНИЛЬ



ШОКОЛАД



РОГОЖКА САЛАТОВАЯ



РОГОЖКА ГОРЧИЧНАЯ



РОГОЖКА БИРЮЗОВАЯ

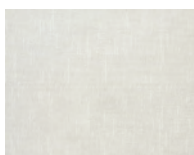

РОГОЖКА БЕЛАЯ



РОГОЖКА СЕРАЯ

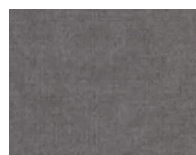

РОГОЖКА БУРАЯ

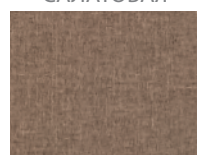

РОГОЖКА КОРИЧНЕВАЯ



ВЕЛЮР БИРЮЗА



ВЕЛЮР ГОРЧИЧНЫЙ

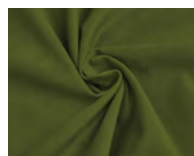

ВЕЛЮР ЗЕЛЕНАЯ ДЫМКА

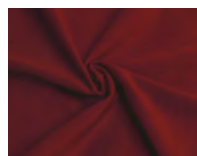

ВЕЛЮР КРАСНЫЙ

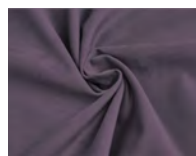

ВЕЛЮР ФИОЛЕТОВАЯ ДЫМКА

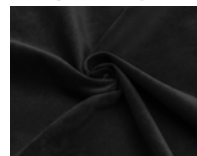

ВЕЛЮР ЧЕРНЫЙ

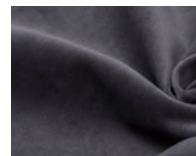

ВЕЛЮР ГРАФИТ

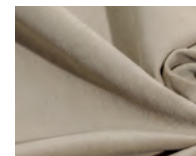

ВЕЛЮР БЕЖЕВЫЙ

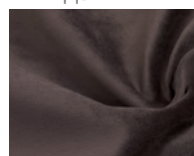

ВЕЛЮР ШОКОЛАД

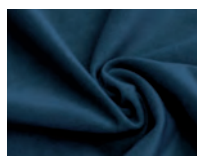

ВЕЛЮР СИНИЙ

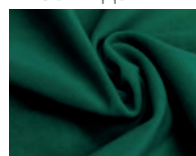

ВЕЛЮР ИЗУМРУД



ВЕЛЮР СЕРЫЙ

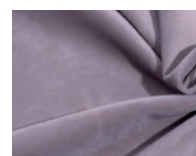

ВЕЛЮР ДЫМЧАТО-РОЗОВЫЙ

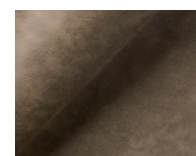

ЗАМША КАРАМЕЛЬ

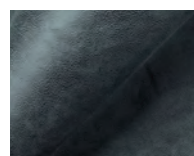

ЗАМША СЕРАЯ

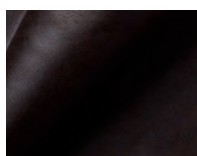

ЗАМША ГОРЬКИЙ ШОКОЛАД



ЗАМША БЕЖЕВАЯ



Вариант обеденной группы:
Стол прямоугольный ЛДСП нераздвижной (столешница ЛДСП + фотопечать Геометрик 4, подстолье - ФАЙН)
Стул Сиэтл (обивка - велюр «Синий», каркас - конус)



Вариант обеденной группы:
Стол круг ЛДСП нераздвижной (столешница ЛДСП + пластик, подстолье - ФАЙН)
Стул МирО (обивка - велюр «Бежевый», каркас - конус)

СТОЛ С ПОДСТОЛЬЕМ ФАЙН

Столешница:

ЛДСП - 16 мм

ЛДСП + стекло - 20 мм

ЛДСП + пластик - 22 мм

МАТЕРИАЛ ИСПОЛНЕНИЯ:

СТОЛЕШНИЦА: ЛДСП

/ПЛАСТИК/СТЕКЛО

ПОДСТОЛЬЕ: ФАЙН

ЦАРГОВЫЙ ПОЯС: ЛДСП

НОГИ: d = 38 мм

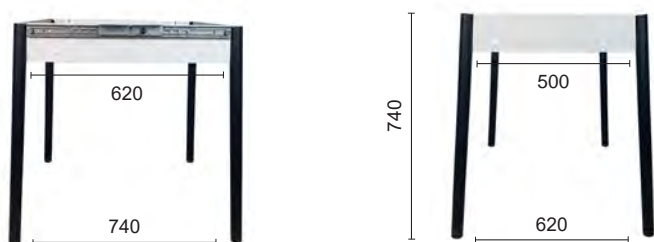

СОЧЕТАНИЕ СО СТОЛЕШНИЦАМИ

- ЛДСП КРУГ
- ЛДСП 1100X700 РАЗДВИЖНАЯ, НЕРАЗДВИЖНАЯ
- ПЛАСТИКОВАЯ: РАЗДВИЖНАЯ, НЕРАЗДВИЖНАЯ, НЕРАЗДВИЖНОЙ КРУГ
- ПРЕМЬЕР: РАЗДВИЖНАЯ, НЕРАЗДВИЖНАЯ
- КВАДРО
- СТЕКЛО С ФОТОПЕЧАТЬЮ: БОЧОНОК, КРУГ, ПРЯМОУГОЛЬНАЯ, РАЗДВИЖНАЯ



ВАРИАНТЫ СТОЛЕШНИЦЫ

1. КРУГЛЫЙ РАЗДВИЖНОЙ (ВСТАВКА 400 ММ)
2. ПРЯМОУГОЛЬНЫЙ РАЗДВИЖНОЙ (ВСТАВКА 400 ММ)
3. КРУГЛЫЙ НЕРАЗДВИЖНОЙ
4. ПРЯМОУГОЛЬНЫЙ НЕРАЗДВИЖНОЙ



ЛДСП



БЕЛЫЙ



ДУБ ВЕНГЕ



Вариант обеденной группы:
Стол МЭЛЛИ - 2 ЛДСП (столешница ЛДСП)
Стул Сиэтл (обивка - велюр «Синий», каркас - конус)

ГАБАРИТЫ СТОЛОВ «МЭЛЛИ» И «МЭЛЛИ 2»

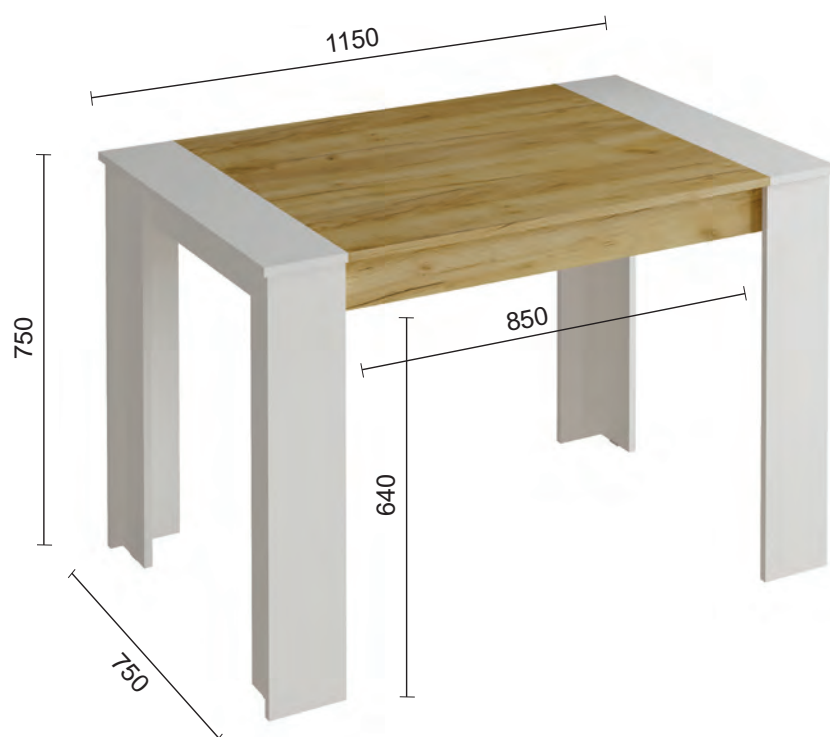

СТОЛ **МЭЛЛИ**

СТОЛ **МЭЛЛИ 2**

МАТЕРИАЛ ИСПОЛНЕНИЯ:

СТОЛЕШНИЦА: ЛДСП

ЦАРГОВЫЙ ПОЯС: ЛДСП



ВАРИАНТЫ СТОЛЕШНИЦЫ СТОЛОВ «МЭЛЛИ» И «МЭЛЛИ 2»

ЛДСП



АНКОР СВЕТ-
ЛЫЙ /



БЕЛЫЙ / ДУБ
КРАФТ
ЗОЛОТОЙ



ДУБ КРАФТ
ЗОЛОТОЙ / ГРА-
ФИТ



НОВИНКА

Вариант обеденной группы:
Стол ОНИКС (столешница МДФ со скошенным краем + стекло с фотопечатью «мрамор черный», подстолье – конус «черный»)
Стул БОСТОН (обивка – велюр «черный», каркас – «черный»)



НОВИНКА

Вариант обеденной группы:
Стол ОНИКС (столешница МДФ со скошенным краем + стекло с фотопечатью «мрамор белый», подстолье – кросс «белый»)
Стул ЧИЛИ (обивка – велюр «серый», каркас – профиль «белый»)

стол ОНИКС

МАТЕРИАЛ ИСПОЛНЕНИЯ:
 СТОЛЕШНИЦА: МДФ СО СКОШЕННЫМ
 КРАЕМ + СТЕКЛО, СТЕКЛО С ФОТОПЕЧЬЮ
 ПОДСТОЛЬЕ: МЕТАЛЛОКАРКАС

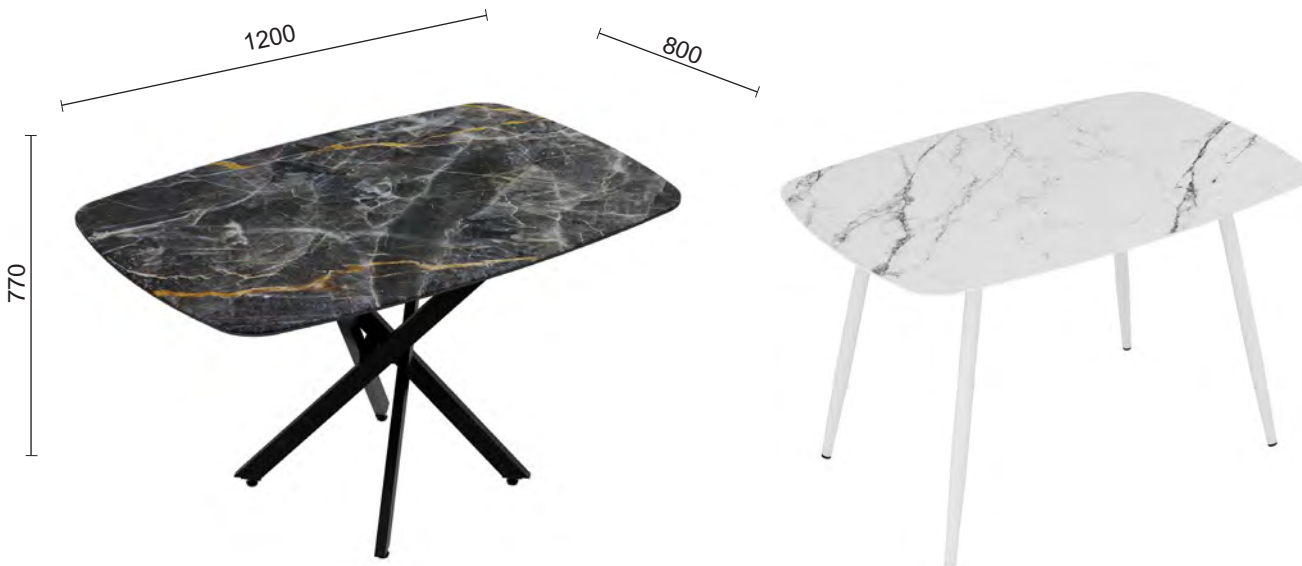

НЕРАЗДВИЖНОЙ

ВАРИАНТЫ ПОДСТОЛЬЯ



ВАРИАНТЫ ЦВЕТА КАРКАСА

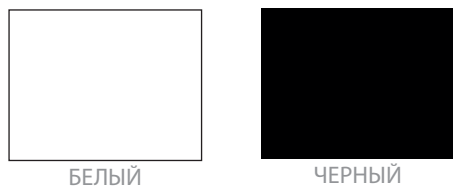

ВАРИАНТЫ СТОЛЕШНИЦЫ

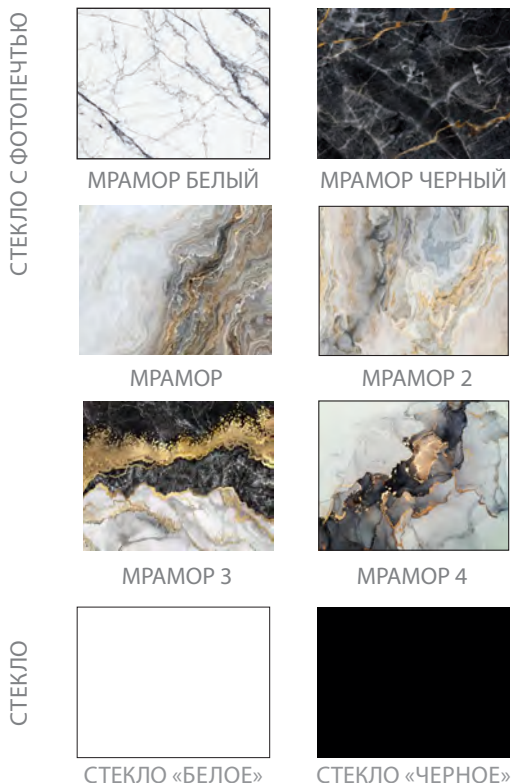



НОВИНКА

Вариант обеденной группы:
Стол ДЖЕРСИ (столешница МДФ со скошенным краем + стекло с фотопечатью «мрамор белый»)
Стул БОСТОН (обивка – велюр «зеленая дымка», каркас – «белый»)



НОВИНКА

Вариант обеденной группы:
Стол ДЖЕРСИ (столешница МДФ со скошенным краем + стекло с фотопечатью «мрамор черный»)
Стул БОСТОН (обивка – велюр «синий», каркас – «черный»)

СТОЛ ДЖЕРСИ

МАТЕРИАЛ ИСПОЛНЕНИЯ:

СТОЛЕШНИЦА: МДФ СО СКОШЕННЫМ КРАЕМ + СТЕКЛО, СТЕКЛО САТИНАТ С ФОТОПЕЧАТЬЮ, СТЕКЛО С ФОТОПЕЧАТЬЮ
ПОДСТОЛЬЕ: МЕТАЛЛОКАРКАС



ВАРИАНТЫ ЦВЕТА ПОДСТОЛЬЯ

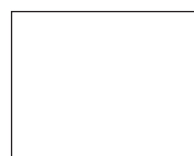

БЕЛЫЙ

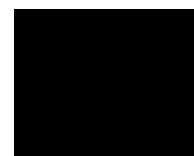

ЧЕРНЫЙ

* СТОЛ ДЖЕРСИ ПРОИЗВОДИТСЯ ТОЛЬКО В РАЗДВИЖНОМ ВИДЕ

* ДАННАЯ МОДЕЛЬ СТОЛА ИЗГОТАВЛИВАЕТСЯ С ЕДИНСТВЕННЫМ ВАРИАНТОМ ПОДСТОЛЬЯ

ВАРИАНТЫ СТОЛЕШНИЦЫ

СТЕКЛО С ФОТОПЕЧАТЬЮ

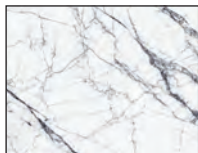

МРАМОР БЕЛЫЙ



МРАМОР ЧЕРНЫЙ



МРАМОР



МРАМОР 2



МРАМОР 3



МРАМОР 4

СТЕКЛО САТИНАТ
С ФОТОПЕЧАТЬЮ



МРАМОР БЕЛЫЙ
САТИНАТ



МРАМОР САТИНАТ



МРАМОР 3 САТИНАТ



МРАМОР ЧЕРНЫЙ
САТИНАТ



МРАМОР 2 САТИНАТ



МРАМОР 4 САТИНАТ

СТЕКЛО



СТЕКЛО «БЕЛОЕ»

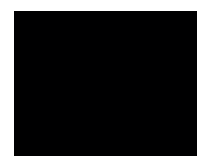

СТЕКЛО «ЧЕРНОЕ»



НОВИНКА

Вариант обеденной группы:
Стол ДЖЕРСИ (столешница МДФ со скошенным краем + стекло с фотопечатью «мрамор черный»)
Стул БОСТОН (обивка – велюр «изумруд», каркас – «черный»)



НОВИНКА

Вариант обеденной группы:
Стол ОНИКС (столешница МДФ со скошенным краем + стекло с фотопечатью «мрамор черный»)
Стул БОСТОН (обивка – велюр «черный», каркас – «черный»)

стул БОСТОН

МАТЕРИАЛ ИСПОЛНЕНИЯ:

ОСНОВАНИЕ: ВЕЛЮР/РОГОЖКА/ЗАМША

КАРКАС: КОНУС



ВАРИАНТЫ КАРКАСА



ЧЕРНЫЙ

БЕЛЫЙ



СТЕП

ВАРИАНТЫ ОБИВКИ



РОГОЖКА
САЛАТОВАЯ



РОГОЖКА
ГОРЧИЧНАЯ



РОГОЖКА
БИРЮЗОВАЯ



РОГОЖКА БЕЛАЯ



РОГОЖКА СЕРАЯ

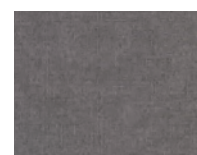

РОГОЖКА БУРАЯ

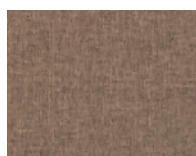

РОГОЖКА
КОРИЧНЕВАЯ



ВЕЛЮР БИРЮЗА

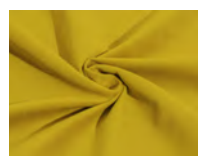

ВЕЛЮР
ГОРЧИЧНЫЙ

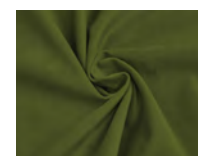

ВЕЛЮР ЗЕЛЕНАЯ
ДЫМКА

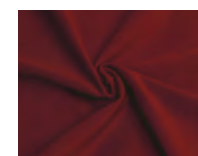

ВЕЛЮР КРАСНЫЙ

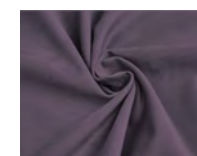

ВЕЛЮР ФИОЛЕ-
ТОВАЯ ДЫМКА

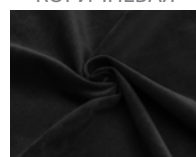

ВЕЛЮР ЧЕРНЫЙ

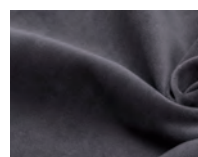

ВЕЛЮР ГРАФИТ

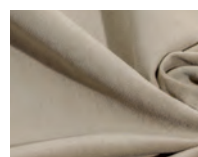

ВЕЛЮР БЕЖЕВЫЙ

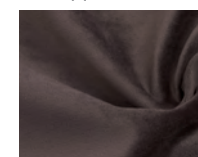

ВЕЛЮР ШОКОЛАД

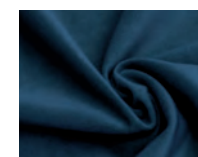

ВЕЛЮР СИНИЙ

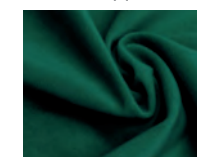

ВЕЛЮР ИЗУМРУД



ВЕЛЮР СЕРЫЙ

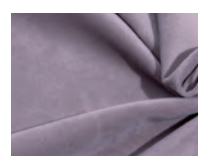

ВЕЛЮР
ДЫМЧАТО-РОЗОВЫЙ

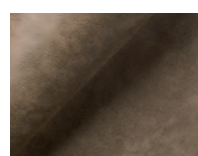

ЗАМША КАРАМЕЛЬ

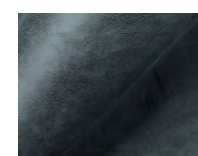

ЗАМША СЕРАЯ

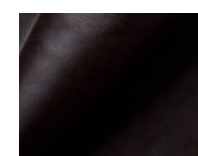

ЗАМША ГОРЬКИЙ
ШОКОЛАД



ЗАМША БЕЖЕВАЯ

НОВИНКА



Вариант обеденной группы:
Стол ХАГЕН (столешница - ЛДСП «камень светлый»)
Стул АМСТЕР (обивка - велюр «изумруд», «дымчато-розовый», каркас - амстер «черный»)

НОВИНКА



Вариант обеденной группы:
Стол ХАГЕН (столешница - ЛДСП «камень светлый»)
Стул ЧИЛИ (обивка - велюр «серый», каркас - профиль «черный»)

СТОЛ ХАГЕН

МАТЕРИАЛ ИСПОЛНЕНИЯ:
 СТОЛЕШНИЦА: ЛДСП, ПЛАСТИК HPL
 ПОДСТОЛЬЕ: МЕТАЛЛОКАРКАС*



* СТОЛ ХАГЕН ПРОИЗВОДИТСЯ ТОЛЬКО В РАЗДВИЖНОМ ВИДЕ С ЧЕРНЫМ ПОДСТВОЛЬЕМ

ВАРИАНТЫ СТОЛЕШНИЦЫ

ПЛАСТИК HPL							
	БИСКАЙСКАЯ СОСНА	ДУБ КЕРА	СОСНА ПАНДЕРОСА	ТРАНСИЛЬВАНИЯ	БУДДА	БУЛАТ	
	ИПАНЕМА	ЛАВАНТ	МЕТРОПОЛИТАН	МРАМОР МАРВИНА БЕЛЫЙ	ЧЕРНЫЙ ТУНИС		
	ЛДСП						
		ДУБ ВЕНГЕ	ДУБ СОНОМА	АНКОР СВЕТЛЫЙ	АНКОР ТЕМНЫЙ	БЕТОН СВЕТЛЫЙ	БЕТОН ТЕМНЫЙ
БЕЛЫЙ		ДУБ КРАФТ БЕЛЫЙ	ДУБ КРАФТ	ЯСЕНЬ ШИМО СВЕТЛЫЙ			



НОВИНКА

Вариант обеденной группы:
 Стол МАНХЭТТЕН раздвижной (столешница - пластик HPL «дуб кера»)
 Стул ЧИЛИ (обивка - велюр «дымчато-розовый», каркас - профиль «черный»)



НОВИНКА

Вариант обеденной группы:
 Стол КРУГЛЫЙ (столешница - пластик HPL «дуб кера», подстолье - «чайка»)
 Стул ЧИЛИ (обивка - замша «карамель», велюр «синий», «серый» и каркас - конус «черный»)

стул ЧИЛИ

МАТЕРИАЛ ИСПОЛНЕНИЯ:
ОСНОВАНИЕ: ВЕЛЮР/РОГОЖКА/ЗАМША
КАРКАС: ПРОФИЛЬ/КОНУС



ВАРИАНТЫ КАРКАСА



КОНУС БЕЛЫЙ



КОНУС ЧЕРНЫЙ



ПРОФИЛЬ БЕЛЫЙ



ПРОФИЛЬ ЧЕРНЫЙ

ВАРИАНТЫ ОБИВКИ



РОГОЖКА САЛАТОВАЯ



РОГОЖКА ГОРЧИЧНАЯ



РОГОЖКА БИРЮЗОВАЯ



РОГОЖКА БЕЛАЯ



РОГОЖКА СЕРАЯ

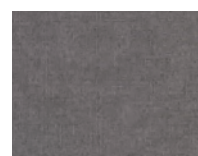

РОГОЖКА БУРАЯ



РОГОЖКА КОРИЧНЕВАЯ



ВЕЛЮР БИРЮЗА

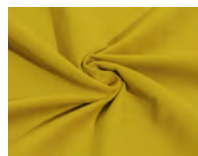

ВЕЛЮР ГОРЧИЧНЫЙ

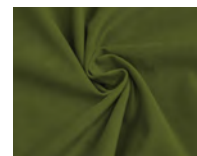

ВЕЛЮР ЗЕЛЕНАЯ ДЫМКА

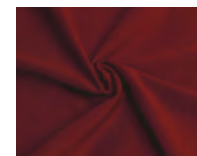

ВЕЛЮР КРАСНЫЙ



ВЕЛЮР ФИОЛЕТОВАЯ ДЫМКА

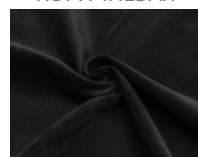

ВЕЛЮР ЧЕРНЫЙ

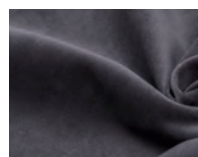

ВЕЛЮР ГРАФИТ

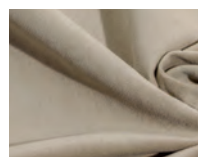

ВЕЛЮР БЕЖЕВЫЙ

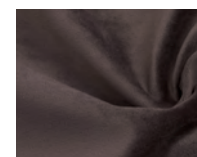

ВЕЛЮР ШОКОЛАД

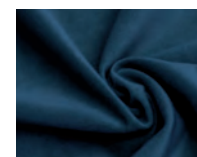

ВЕЛЮР СИНИЙ

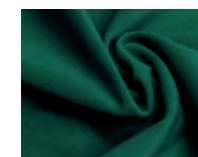

ВЕЛЮР ИЗУМРУД



ВЕЛЮР СЕРЫЙ

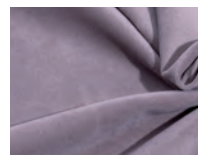

ВЕЛЮР ДЫМЧАТО-РОЗОВЫЙ

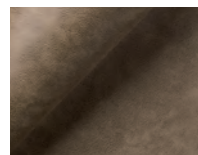

ЗАМША КАРАМЕЛЬ

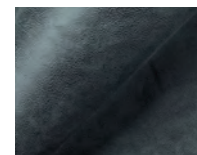

ЗАМША СЕРАЯ

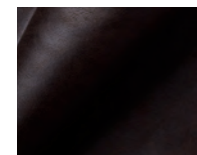

ЗАМША ГОРЬКИЙ ШОКОЛАД



ЗАМША БЕЖЕВАЯ

стул СИЭТЛ

МАТЕРИАЛ ИСПОЛНЕНИЯ:
ОСНОВАНИЕ: ВЕЛЮР/РОГОЖКА/ЗАМША
КАРКАС: КОНУС



ВАРИАНТЫ КАРКАСА



БЕЛЫЙ



ЧЕРНЫЙ



СТЕП

ВАРИАНТЫ ОБИВКИ



РОГОЖКА
САЛАТОВАЯ



РОГОЖКА
ГОРЧИЧНАЯ

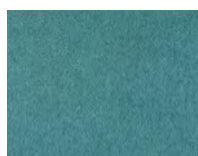

РОГОЖКА
БИРЮЗОВАЯ

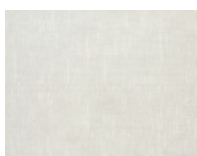

РОГОЖКА БЕЛАЯ



РОГОЖКА СЕРАЯ

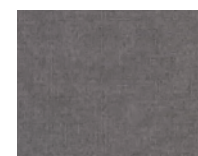

РОГОЖКА БУРАЯ



РОГОЖКА
КОРИЧНЕВАЯ

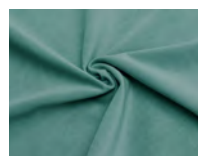

ВЕЛЮР БИРЮЗА

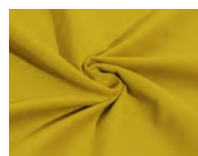

ВЕЛЮР
ГОРЧИЧНЫЙ

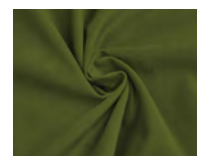

ВЕЛЮР ЗЕЛЕНАЯ
ДЫМКА

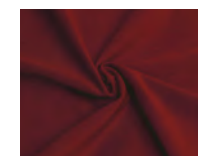

ВЕЛЮР КРАСНЫЙ



ВЕЛЮР ФИОЛЕ-
ТОВАЯ ДЫМКА

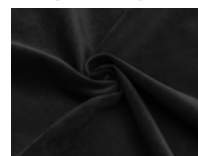

ВЕЛЮР ЧЕРНЫЙ

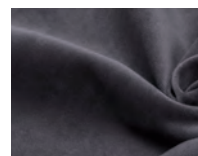

ВЕЛЮР ГРАФИТ

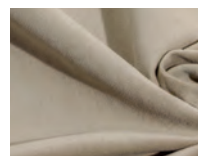

ВЕЛЮР БЕЖЕВЫЙ

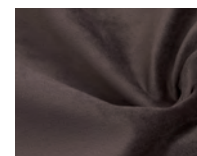

ВЕЛЮР ШОКОЛАД

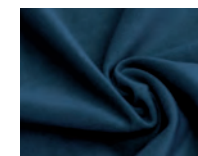

ВЕЛЮР СИНИЙ

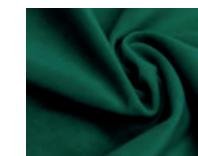

ВЕЛЮР ИЗУМРУД



ВЕЛЮР СЕРЫЙ

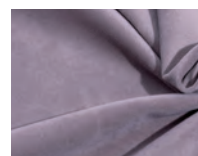

ВЕЛЮР
ДЫМЧАТО-РОЗОВЫЙ



ЗАМША КАРАМЕЛЬ

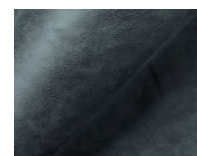

ЗАМША СЕРАЯ

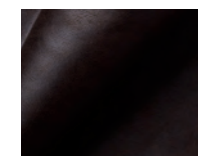

ЗАМША ГОРЬКИЙ
ШОКОЛАД



ЗАМША БЕЖЕВАЯ

стул КАССИОПЕЯ

МАТЕРИАЛ ИСПОЛНЕНИЯ:
ОСНОВАНИЕ: ВЕЛЮР/РОГОЖКА/ЗАМША
КАРКАС: ПРОФИЛЬ/КОНУС



ВАРИАНТЫ КАРКАСА



КОНУС БЕЛЫЙ



КОНУС ЧЕРНЫЙ



ПРОФИЛЬ БЕЛЫЙ



ПРОФИЛЬ ЧЕРНЫЙ

ВАРИАНТЫ ОБИВКИ



РОГОЖКА САЛАТОВАЯ



РОГОЖКА ГОРЧИЧНАЯ



РОГОЖКА БИРЮЗОВАЯ

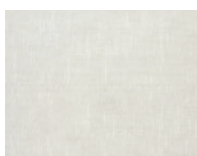

РОГОЖКА БЕЛАЯ



РОГОЖКА СЕРАЯ

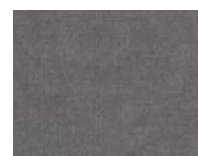

РОГОЖКА БУРАЯ



РОГОЖКА КОРИЧНЕВАЯ



ВЕЛЮР БИРЮЗА

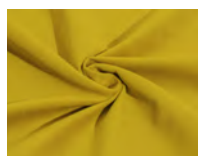

ВЕЛЮР ГОРЧИЧНЫЙ

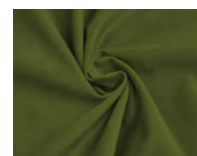

ВЕЛЮР ЗЕЛЕНАЯ ДЫМКА

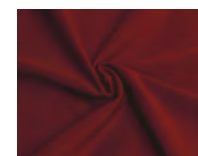

ВЕЛЮР КРАСНЫЙ

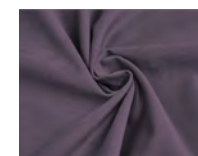

ВЕЛЮР ФИОЛЕТОВАЯ ДЫМКА

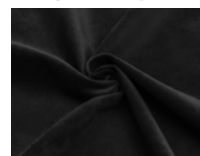

ВЕЛЮР ЧЕРНЫЙ

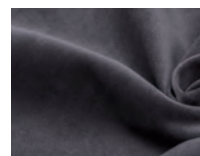

ВЕЛЮР ГРАФИТ

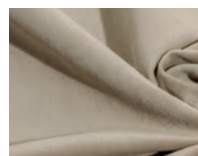

ВЕЛЮР БЕЖЕВЫЙ

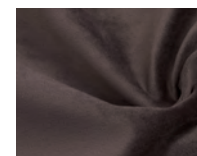

ВЕЛЮР ШОКОЛАД

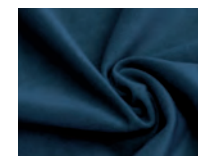

ВЕЛЮР СИНИЙ

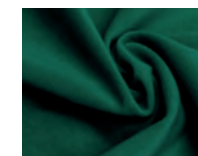

ВЕЛЮР ИЗУМРУД



ВЕЛЮР СЕРЫЙ



ВЕЛЮР ДЫМЧАТО-РОЗОВЫЙ

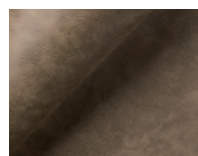

ЗАМША КАРАМЕЛЬ

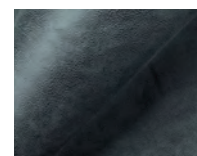

ЗАМША СЕРАЯ

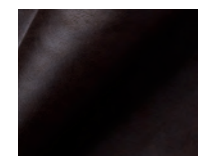

ЗАМША ГОРЬКИЙ ШОКОЛАД



ЗАМША БЕЖЕВАЯ



НОВИНКА

Вариант обеденной группы:
Стол стеклянный раздвижной (столешница - стекло с фотопечатью «букет 2», подстолье - «трилогия раздвижное»)
Стул АМСТЕР (обивка - замша «бежевая», каркас - амстер «белый»)



НОВИНКА

Вариант обеденной группы:
Стол ХАГЕН (столешница - ЛДСП «анкор темный»)
Стул АМСТЕР (обивка - замша «серая», каркас - амстер «черный»)

стул АМСТЕР



МАТЕРИАЛ ИСПОЛНЕНИЯ:

ОСНОВАНИЕ: ЭКОКОЖА/ВЕЛЮР/РОГОЖКА/ЗАМША

КАРКАС: ПРОФИЛЬ

ВАРИАНТЫ КАРКАСА



АМСТЕР БЕЛЫЙ



АМСТЕР ЧЕРНЫЙ



АМСТЕР СЕРЫЙ



АМСТЕР ШОКОЛАД



АМСТЕР ВАНИЛЬ

ВАРИАНТЫ ОБИВКИ

ЭКОКОЖА



ВАНИЛЬ



ШОКОЛАД



САЛАТ



ОРАНЖ

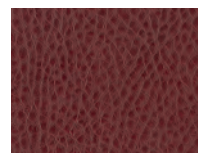

БОРДО

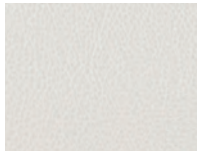

БЕЛЫЙ



ЧЕРНЫЙ



СЕРЫЙ



КРОКОДИЛ БЕЛЫЙ

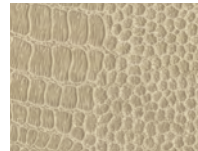

КРОКОДИЛ БЕЖЕВЫЙ



КРОКОДИЛ ШОКОЛАД



РОГОЖКА САЛАТОВАЯ

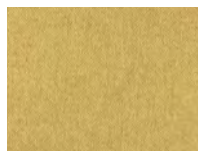

РОГОЖКА ГОРЧИЧНАЯ



РОГОЖКА БИРЮЗОВАЯ



РОГОЖКА БЕЛАЯ



РОГОЖКА СЕРАЯ

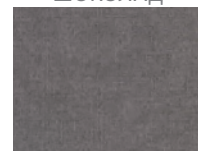

РОГОЖКА БУРАЯ

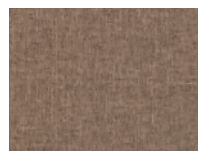

РОГОЖКА КОРИЧНЕВАЯ

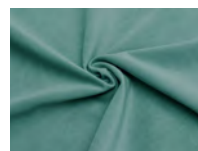

ВЕЛЮР БИРЮЗА

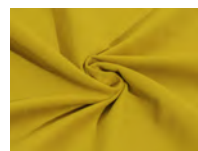

ВЕЛЮР ГОРЧИЧНЫЙ

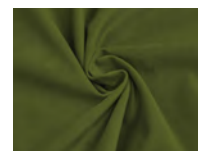

ВЕЛЮР ЗЕЛЕНАЯ ДЫМКА

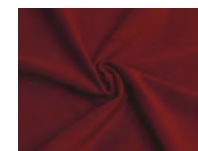

ВЕЛЮР КРАСНЫЙ



ВЕЛЮР ФИОЛЕТОВАЯ ДЫМКА

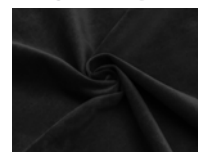

ВЕЛЮР ЧЕРНЫЙ

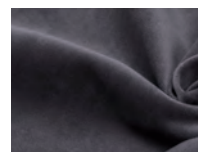

ВЕЛЮР ГРАФИТ

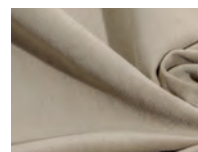

ВЕЛЮР БЕЖЕВЫЙ



ВЕЛЮР ШОКОЛАД

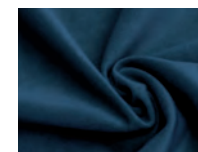

ВЕЛЮР СИНИЙ

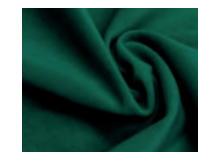

ВЕЛЮР ИЗУМРУД



ВЕЛЮР СЕРЫЙ

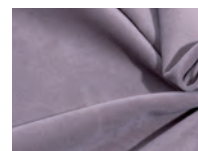

ВЕЛЮР ДЫМЧАТО-РОЗОВЫЙ

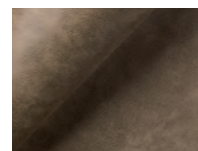

ЗАМША КАРАМЕЛЬ

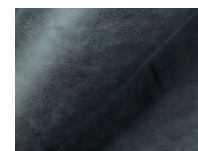

ЗАМША СЕРАЯ

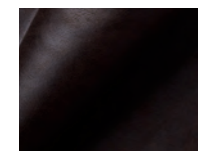

ЗАМША ГОРЬКИЙ ШОКОЛАД



ЗАМША БЕЖЕВАЯ



НОВИНКА

Вариант обеденной группы:
Стол КРУГЛЫЙ (столешница - пластик HPL «бискайская сосна», подстолье - конус «черный»)
Стол МАРК (обивка - велюр «синий» и каркас - конус «черный»)

стул **МАРК**

МАТЕРИАЛ ИСПОЛНЕНИЯ:
ОСНОВАНИЕ: ВЕЛЮР/РОГОЖКА/ЗАМША
КАРКАС: КОНУС



ВАРИАНТЫ КАРКАСА



БЕЛЫЙ

ЧЕРНЫЙ

СТЕП

КЛИП

РАУНД

ВАРИАНТЫ ОБИВКИ



РОГОЖКА
САЛАТОВАЯ



РОГОЖКА
ГОРЧИЧНАЯ

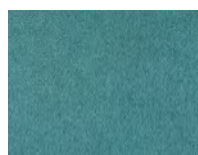

РОГОЖКА
БИРЮЗОВАЯ



РОГОЖКА БЕЛАЯ



РОГОЖКА СЕРАЯ

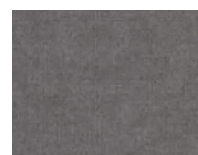

РОГОЖКА БУРАЯ



РОГОЖКА
КОРИЧНЕВАЯ

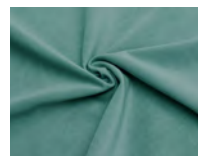

ВЕЛЮР БИРЮЗА

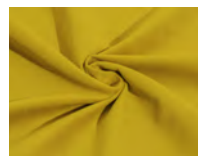

ВЕЛЮР
ГОРЧИЧНЫЙ

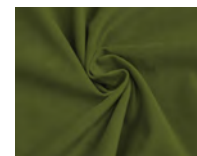

ВЕЛЮР ЗЕЛЕНАЯ
ДЫМКА

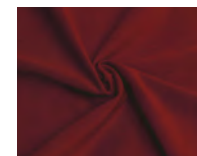

ВЕЛЮР КРАСНЫЙ



ВЕЛЮР ФИОЛЕ-
ТОВАЯ ДЫМКА

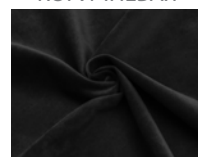

ВЕЛЮР ЧЕРНЫЙ

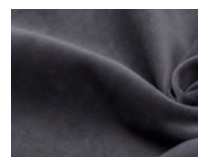

ВЕЛЮР ГРАФИТ

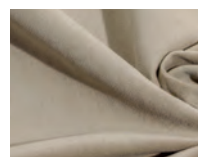

ВЕЛЮР БЕЖЕВЫЙ

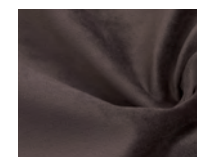

ВЕЛЮР ШОКОЛАД

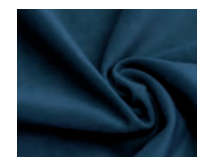

ВЕЛЮР СИНИЙ

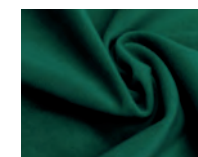

ВЕЛЮР ИЗУМРУД



ВЕЛЮР СЕРЫЙ

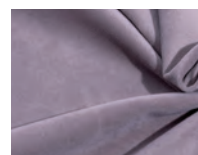

ВЕЛЮР
ДЫМЧАТО-РОЗОВЫЙ



ЗАМША КАРАМЕЛЬ

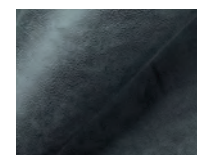

ЗАМША СЕРАЯ

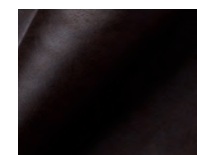

ЗАМША ГОРЬКИЙ
ШОКОЛАД



ЗАМША БЕЖЕВАЯ

НОВИНКА



Вариант обеденной группы:
 Стол КРУГЛЫЙ (столешница - ЛДСП «ясень анкор светлый», подстолье - кросс «белый»)
 Стул МИРО (обивка - велюр «дымчато-розовый» и каркас - конус «белый»)

НОВИНКА



Вариант обеденной группы:
 Стол РАЗДВИЖНОЙ (столешница – стекло с фотопечатью «Текстура 1», подстолье – конус «белый» раздвижной)
 Стул МИРО РОМБ (обивка – рогожка «серая/коричневая» и каркас – конус «черный»)

стул **МИРО**

стул **МИРО РОМБ**

МАТЕРИАЛ ИСПОЛНЕНИЯ:
ОСНОВАНИЕ: ВЕЛЮР/РОГОЖКА/ЗАМША
КАРКАС: МЕТАЛЛОКАРКАС



МИРО



МИРО РОМБ

ВАРИАНТЫ
КАРКАСА



БЕЛЫЙ

ЧЕРНЫЙ

СТЕП

КЛИП

РАУНД

ВАРИАНТЫ ОБИВКИ



РОГОЖКА САЛАТОВАЯ

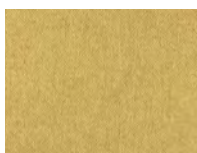

РОГОЖКА ГОРЧИЧНАЯ



РОГОЖКА БИРЮЗОВАЯ

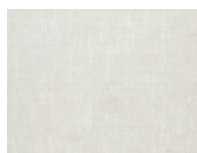

РОГОЖКА БЕЛАЯ



РОГОЖКА СЕРАЯ

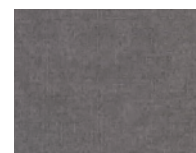

РОГОЖКА БУРАЯ



РОГОЖКА КОРИЧНЕВАЯ



ВЕЛЮР БИРЮЗА

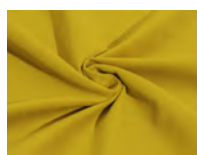

ВЕЛЮР ГОРЧИЧНЫЙ

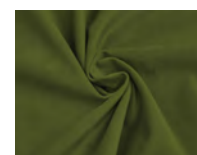

ВЕЛЮР ЗЕЛЕНАЯ ДЫМКА

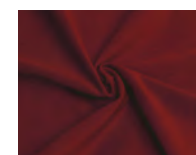

ВЕЛЮР КРАСНЫЙ

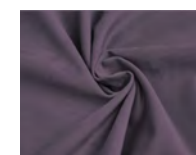

ВЕЛЮР ФИОЛЕТОВАЯ ДЫМКА

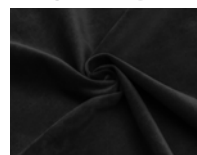

ВЕЛЮР ЧЕРНЫЙ

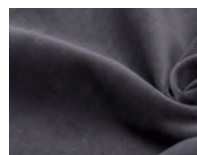

ВЕЛЮР ГРАФИТ

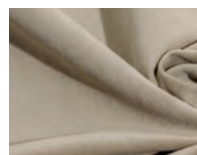

ВЕЛЮР БЕЖЕВЫЙ

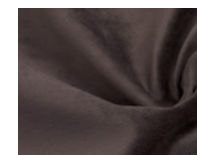

ВЕЛЮР ШОКОЛАД

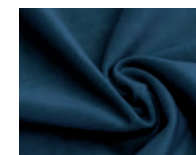

ВЕЛЮР СИНИЙ

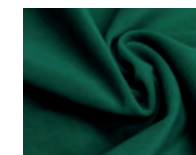

ВЕЛЮР ИЗУМРУД



ВЕЛЮР СЕРЫЙ

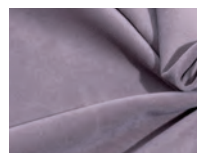

ВЕЛЮР ДЫМЧАТО-РОЗОВЫЙ

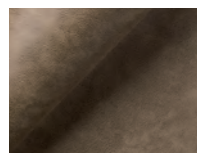

ЗАМША КАРАМЕЛЬ

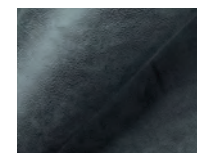

ЗАМША СЕРАЯ

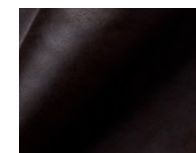

ЗАМША ГОРЬКИЙ ШОКОЛАД



ЗАМША БЕЖЕВАЯ



Вариант обеденной группы:
Стол ПРИСТЕННЫЙ (столешница - ЛДСП «дуб сонома», подстолье - пристенное)
Стул ТРИО ЛАЙТ (обивка - экокожа «ваниль», каркас - хром)



Вариант обеденной группы:
Стол ПРИСТЕННЫЙ (столешница - пластик HPL «цветы бежевые», подстолье - пристенное)
Стул МАРСЕЛЬ (обивка - экокожа «ваниль», каркас - хром)

СТОЛ ПРИСТЕННЫЙ

МАТЕРИАЛ ИСПОЛНЕНИЯ:
 СТОЛЕШНИЦА: ЛДСП,
 ПЛАСТИК НРЛ
 ПОДСТОЛЬЕ: МЕТАЛЛОКАРКАС



ВАРИАНТЫ ПОДСТОЛЬЯ



ПРИСТЕННОЕ

ВАРИАНТЫ СТОЛЕШНИЦЫ

ПЛАСТИК НРЛ



БИСКАЙСКАЯ СОСНА



АНТАРЕС

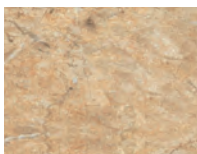

АЛАМБРА

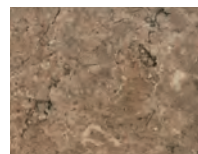

АЛАМБРА ТЕМНАЯ



ДУБ КЕРА



ТРАНСИЛЬВАНИЯ



СОСНА ПАНДЕРОСА

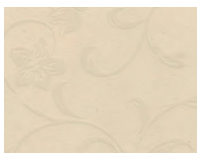

ЦВЕТЫ БЕЖЕВЫЕ

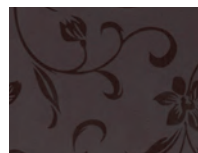

ЦВЕТЫ ШОКОЛАД



БУДДА



ИПАНЕМА

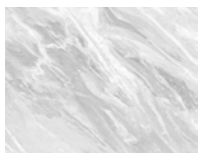

ЛАВАНТ



МЕТРОПОЛИТАН

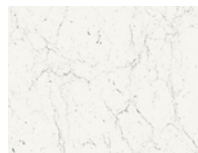

МРАМОР
МАРВИНА БЕЛЫЙ



ЧЕРНЫЙ ТУНИС



БУЛАТ

ЛДСП



ДУБ ВЕНГЕ



ДУБ СОНОМА



АНКОР СВЕТЛЫЙ

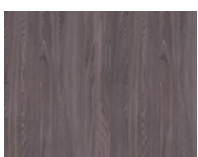

АНКОР ТЕМНЫЙ



БЕТОН СВЕТЛЫЙ



БЕТОН ТЕМНЫЙ

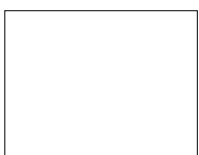

БЕЛЫЙ



ДУБ КРАФТ БЕЛЫЙ



ДУБ КРАФТ

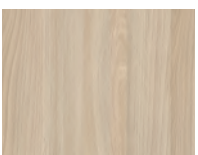

ЯСЕНЬ ШИМО
СВЕТЛЫЙ



Вариант обеденной группы:

Стол ПЛАСТИКОВЫЙ нераздвижной (столешница - пластик HPL «цветы бежевые», подстолье - паук нераздвижной)
Стул ПРАГА (обивка - экокожа «ваниль», каркас - хром)



Вариант обеденной группы:

Стол ПЛАСТИКОВЫЙ раздвижной (столешница - пластик HPL «бискайская сосна», подстолье - прямое раздвижное)
Стул ОСКАР (обивка - экокожа «крокодил белый», каркас - хром)

стол ПЛАСТИКОВЫЙ

МАТЕРИАЛ ИСПОЛНЕНИЯ:
 СТОЛЕШНИЦА: ПЛАСТИК НРЛ
 ПОДСТОЛЬЕ: МЕТАЛЛОКАРКАС



РАЗДВИЖНОЙ



НЕРАЗДВИЖНОЙ

ВАРИАНТЫ ПОДСТОЛЬЯ



ИЗОГНУТОЕ

ПРЯМОЕ

ПАУК

ТРИЛОГИЯ

КОНУС
(ЧЁРНЫЙ/БЕЛЫЙ)

ЧАЙКА

ПРОФИЛЬ
(ЧЁРНЫЙ/
БЕЛЫЙ)

ПОДСТОЛЬЕ
ФАЙН

ВАРИАНТЫ СТОЛЕШНИЦЫ

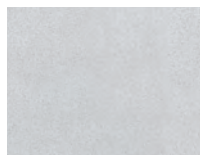

АНТАРЕС

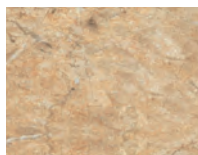

АЛАМБРА

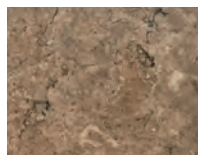

АЛАМБРА ТЕМНАЯ



ТРАНСИЛЬВАНИЯ



СОСНА ПАНДЕРОСА



ДУБ КЕРА



БИСКАЙСКАЯ СОСНА

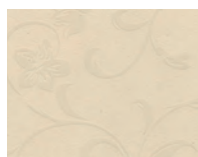

ЦВЕТЫ БЕЖЕВЫЕ

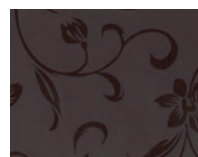

ЦВЕТЫ ШОКОЛАД



БУДДА



ИПАНЕМА

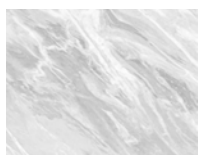

ЛАВАНТ



МЕТРОПОЛИТАН

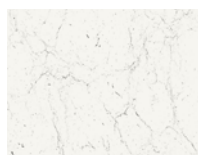

МРАМОР
МАРВИНА БЕЛЫЙ

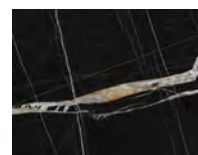

ЧЕРНЫЙ ТУНИС



БУЛАТ

ПЛАСТИК НРЛ



Вариант обеденной группы:
Стол ЛДСП нераздвижной (столешница - ЛДСП «дуб венге», подстолье - паук нераздвижной)
Стул ТРИЛОГИЯ КРУГ (обивка - экокожа «крокодил шоколад», каркас - хром)



Вариант обеденной группы:
Стол ЛДСП раздвижной (столешница - ЛДСП «ясень шимо темный», подстолье - трилогия раздвижное)
Стул ТРИО (обивка - экокожа «ваниль», каркас - хром)

стол ЛДСП

МАТЕРИАЛ ИСПОЛНЕНИЯ:
 СТОЛЕШНИЦА: ЛДСП
 ПОДСТОЛЬЕ: МЕТАЛЛОКАРКАС



РАЗДВИЖНОЙ



НЕРАЗДВИЖНОЙ

ВАРИАНТЫ ПОДСТОЛЬЯ



ИЗОГНУТОЕ

ПРЯМОЕ

ПАУК

ТРИЛОГИЯ

КОНУС
(ЧЁРНЫЙ/БЕЛЫЙ)

ЧАЙКА

ПРОФИЛЬ
(ЧЁРНЫЙ/
БЕЛЫЙ)

ПОДСТОЛЬЕ
ФАЙН

ВАРИАНТЫ СТОЛЕШНИЦЫ

ЛДСП



ДУБ ВЕНГЕ



ДУБ СОНОМА



АНКОР СВЕТЛЫЙ

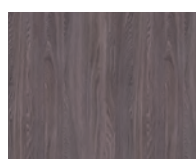

АНКОР ТЕМНЫЙ



БЕТОН СВЕТЛЫЙ



БЕТОН ТЕМНЫЙ



БЕЛЫЙ



ДУБ КРАФТ БЕЛЫЙ



ДУБ КРАФТ

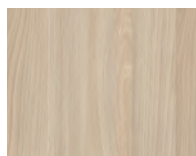

ЯСЕНЬ ШИМО
СВЕТЛЫЙ

СТОЛ **ВИСТА**

СТОЛ **ВИСТА** с ящичком

СТОЛ **ДЖАЗ**

МАТЕРИАЛ ИСПОЛНЕНИЯ:
 СТОЛЕШНИЦА: ЛДСП
 ПОДСТОЛЬЕ: МЕТАЛЛОКАРКАС*



СТОЛ «ВИСТА»/«ВИСТА с ящичком»



СТОЛ «ДЖАЗ»

ВАРИАНТЫ ПОДСТОЛЬЯ



ПРЯМОЕ
 (для столов Джаз и Виста)

МАТЕРИАЛ ПОДСТОЛЬЯ



МЕТАЛЛОКАРКАС
 В ЦВЕТЕ МЕТАЛЛИК

* СТОЛЫ ДЖАЗ И ВИСТА ПРОИЗВОДЯТСЯ ТОЛЬКО В РАЗДВИЖНОМ ВИДЕ

ВАРИАНТЫ СТОЛЕШНИЦЫ

ЛДСП



ДУБ ВЕНГЕ



ДУБ СОНОМА



АНКОР СВЕТЛЫЙ

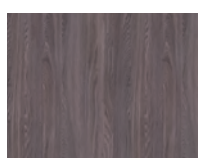

АНКОР ТЕМНЫЙ



БЕТОН СВЕТЛЫЙ



БЕТОН ТЕМНЫЙ

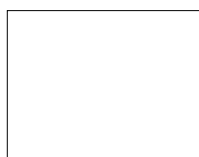

БЕЛЫЙ



ДУБ КРАФТ БЕЛЫЙ



ДУБ КРАФТ

СТОЛ **КЭЛЛИ**
 СТОЛ **КЭЛЛИ-1**
 СТОЛ **КЭЛЛИ-2**

МАТЕРИАЛ ИСПОЛНЕНИЯ:
 СТОЛЕШНИЦА:
 ЛДСП (16 ММ)
 ЛДСП + СТЕКЛО С ФОТОПЕЧАТЬЮ
 (16 ММ + 4 ММ)
 МДФ + ПЛАСТИК НРЛ (16 ММ)
 ЦАРГОВЫЙ ПОЯС ЛДСП: БЕЛЫЙ/ВЕНГЕ
 НОГИ: БЕЛЫЙ/ЧЕРНЫЙ
 D = 38 ММ



КЭЛЛИ

КЭЛЛИ-1

КЭЛЛИ-2

ВАРИАНТЫ СТОЛЕШНИЦЫ КЭЛЛИ

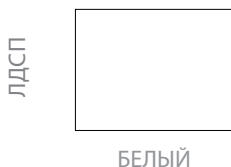

ВАРИАНТЫ СТОЛЕШНИЦЫ КЭЛЛИ-1

*Варианты столешниц из стекла с фотопечатью представлены на стр. 48-51

ВАРИАНТЫ СТОЛЕШНИЦЫ КЭЛЛИ-2

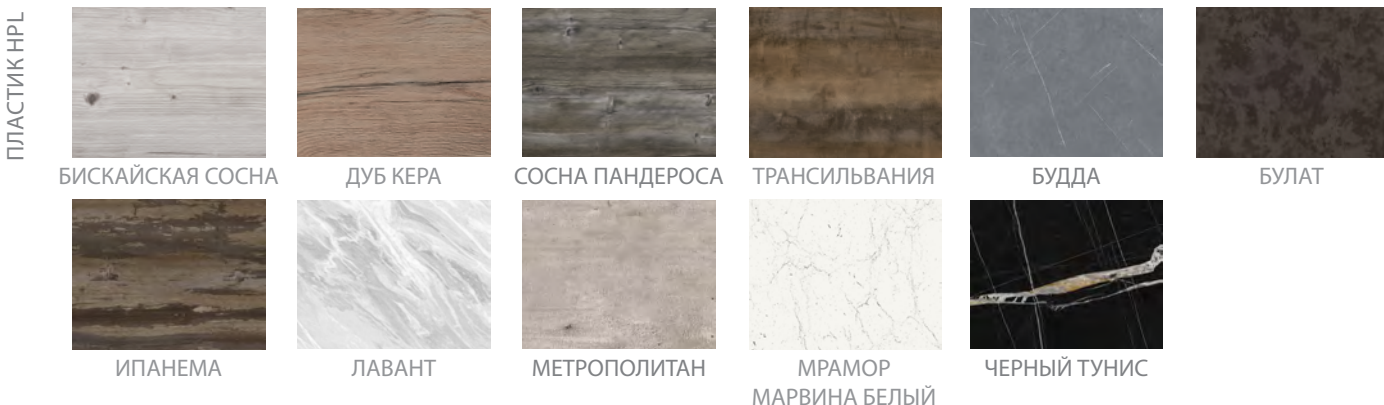



Вариант обеденной группы:
Стол КВАДРО неподвижной (столешница - стекло «ваниль», подстолье - прямое неподвижное)
Стул АФИНА (обивка - экокожа «шоколад», каркас - хром)



Вариант обеденной группы:
Стол КВАДРО раздвижной (столешница - стекло «шоколад», подстолье - изогнутое раздвижное)
Стул ОСКАР (обивка - экокожа «крокодил шоколад», каркас - хром)

стол КВАДРО

МАТЕРИАЛ ИСПОЛНЕНИЯ:

СТОЛЕШНИЦА: СТЕКЛО

ПОДСТОЛЬЕ: МЕТАЛЛОКАРКАС

ВСТАВКА У РАЗДВИЖНОГО СТОЛА: ЛДСП

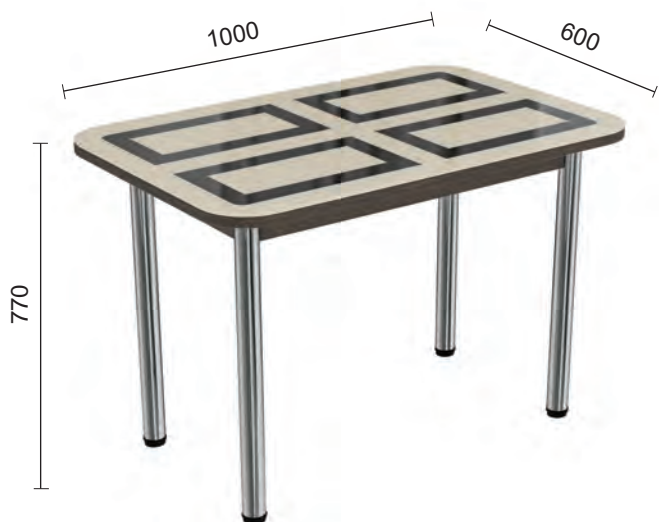

НЕРАЗДВИЖНОЙ

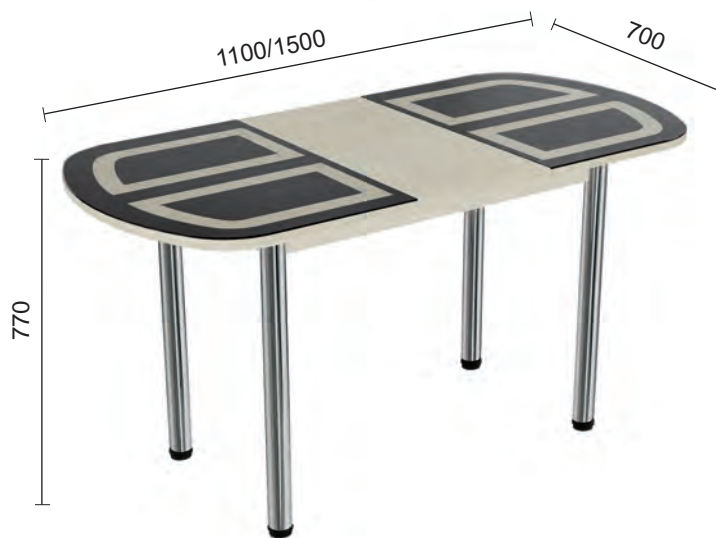

РАЗДВИЖНОЙ

ВАРИАНТЫ ПОДСТОЛЬЯ



ПРЯМОЕ



ИЗОГНУТОЕ



ПОДСТОЛЬЕ
ФАЙН

ВАРИАНТЫ СТОЛЕШНИЦЫ

СТЕКЛО

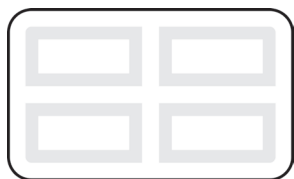

БЕЛАЯ

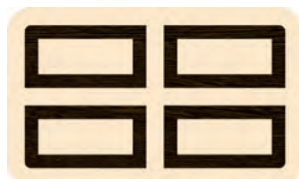

ВАНИЛЬ



ШОКОЛАД



Вариант обеденной группы:
Стол ПРЕМЬЕР неподвижной (столешница - стекло «шоколад», подстолье - изогнутое неподвижное)
Стул РУМБА (обивка - экокожа «ваниль», каркас - хром)



Вариант обеденной группы:
Стол ПРЕМЬЕР раздвижной (столешница - стекло «ваниль», подстолье - прямое раздвижное)
Стул ПРАГА (обивка - экокожа комбинированная («ваниль»/«шоколад»), каркас - хром)

стол ПРЕМЬЕР

МАТЕРИАЛ ИСПОЛНЕНИЯ:

СТОЛЕШНИЦА: СТЕКЛО

ПОДСТОЛЬЕ: МЕТАЛЛОКАРКАС

ВСТАВКА У РАЗДВИЖНОГО СТОЛА: ЛДСП



НЕРАЗДВИЖНОЙ



РАЗДВИЖНОЙ

ВАРИАНТЫ ПОДСТОЛЬЯ



ПРЯМОЕ



ИЗОГНУТОЕ



ПОДСТОЛЬЕ
ФАЙН

ВАРИАНТЫ СТОЛЕШНИЦЫ

СТЕКЛО



БЕЛАЯ

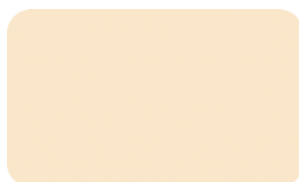

ВАНИЛЬ



ШОКОЛАД



Вариант обеденной группы:
Стол КРУГЛЫЙ (столешница - пластик HPL «бискайская сосна», подстолье - изогнутое)
Стул СОНАТА (обивка - экокожа «серая», каркас - хром)

стол КРУГЛЫЙ



МАТЕРИАЛ ИСПОЛНЕНИЯ:

СТОЛЕШНИЦА: ЛДСП, ПЛАСТИК, СТЕКЛО С ФОТОПЕЧАТЬЮ*

ПОДСТОЛЬЕ: МЕТАЛЛОКАРКАС РАЗДВИЖНОЙ / НЕРАЗДВИЖНОЙ

ВАРИАНТЫ ПОДСТОЛЬЯ



ВАРИАНТЫ СТОЛЕШНИЦЫ

*Варианты столешниц из стекла с фотопечатью представлены на стр. 48-51

ПЛАСТИК НРЛ



БИСКАЙСКАЯ СОСНА

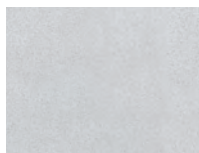

АНТАРЕС

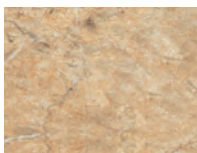

АЛАМБРА



АЛАМБРА ТЕМНАЯ



ДУБ КЕРА



ТРАНСИЛЬВАНИЯ



СОСНА ПАНДЕРОСА

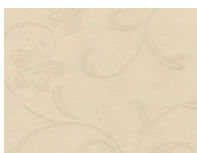

ЦВЕТЫ БЕЖЕВЫЕ

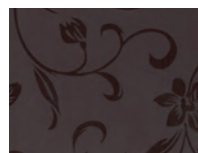

ЦВЕТЫ ШОКОЛАД



БУДДА



ИПАНЕМА

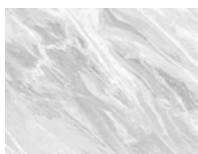

ЛАВАНТ



МЕТРОПОЛИТАН

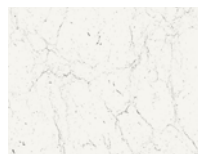

МРАМОР
МАРВИНА БЕЛЫЙ



ЧЕРНЫЙ ТУНИС



БУЛАТ

ЛДСП



ДУБ ВЕНГЕ



ДУБ СОНОМА



АНКОР СВЕТЛЫЙ

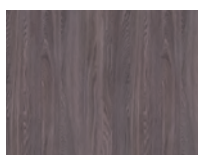

АНКОР ТЕМНЫЙ



БЕТОН СВЕТЛЫЙ



БЕТОН ТЕМНЫЙ



БЕЛЫЙ



ДУБ КРАФТ БЕЛЫЙ



ДУБ КРАФТ



ЯСЕНЬ ШИМО
СВЕТЛЫЙ



Вариант обеденной группы:

Стол БОЧОНОК (столешница - стекло с фотопечатью «букет», подстолье - чайка)
 Стул ТРИО (обивка - экокожа «бордо», каркас - хром)



Вариант обеденной группы:

Стол ПРЯМОУГОЛЬНЫЙ (столешница - стекло с фотопечатью «лайм 2», подстолье - паук)
 Стул ТРИЛОГИЯ КРУГ, табулеты СФЕРА (обивка - экокожа «салат», каркас - хром)

СТОЛЫ ИЗ СТЕКЛА С ФОТОПЕЧАТЬЮ

МАТЕРИАЛ ИСПОЛНЕНИЯ:

СТОЛЕШНИЦА: СТЕКЛО С ФОТОПЕЧАТЬЮ*

ПОДСТОЛЬЕ: МЕТАЛЛОКАРКАС



БОЧОНОК



ПРЯМОУГОЛЬНЫЙ



РАЗДВИЖНОЙ

*Варианты столешниц из стекла с фотопечатью представлены на стр. 48-51

ВАРИАНТЫ ПОДСТОЛЬЯ



ИЗОГНУТОЕ

ПРЯМОЕ

ПАУК

ТРИЛОГИЯ

КОНУС
(ЧЁРНЫЙ/БЕЛЫЙ)

ЧАЙКА

ПРОФИЛЬ
(ЧЁРНЫЙ/
БЕЛЫЙ)

ПОДСТОЛЬЕ
ФАЙН

ВАРИАНТЫ ФОТОПЕЧАТИ НА НЕРАЗДВИЖНЫЕ СТОЛЫ

СТЕКЛЯННЫЕ С ФОТОПЕЧАТЮ

КРУГЛЫЙ



БОЧОНОК
1200x800мм



ПРЯМОУГОЛЬНЫЙ
1000x600мм



d=870мм



БЕЛЫЙ



ЧЕРНЫЙ

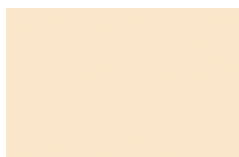

ВАНИЛЬ



ШОКОЛАД



ГОРОД



ПЛЮМЕРИЯ



ПРОВАНС 3



СЛАДОСТИ



ТЕКСТУРА 5



ОРНАМЕНТ 2



РОЗЫ 3

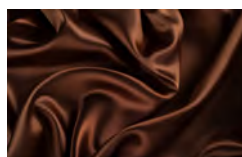

ШЕЛК



ПРОВАНС 2

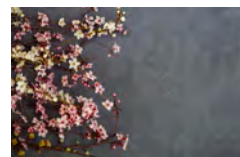

ПРОВАНС 4



ВОЛНА 2



МАЛИНА



ГЕОМЕТРИК 2



ПАРИЖ



АБСТРАКЦИЯ



АБСТРАКЦИЯ 2



УЗОР



ШЕЛК 2



ГРАНАТ

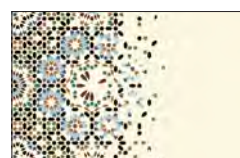

ТЕКСТУРА 4



МРАМОР



МОРЕ



МРАМОР 2



ОРХИДЕЯ РОЗОВАЯ 2



МРАМОР 3



МРАМОР 4



КОСМОС



МРАМОР БЕЖЕВЫЙ



МРАМОР СЕРЫЙ



ПАЛЬМА



ГЕОМЕТРИК 3



РОМБ

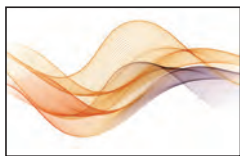

ВОЛНА



АПЕЛЬСИН



ЯБЛОКО



МАРГАРИТКИ



ОРНАМЕНТ



3D



БУКЕТ 2



ПРОВАНС



ГЕОМЕТРИК



КУБИКИ ЛЬДА



РОЗЫ 2



ТЕКСТУРА 1



ТЕКСТУРА 2



ТЕКСТУРА 3



БУКЕТ



ОРХИДЕЯ В ВОДЕ

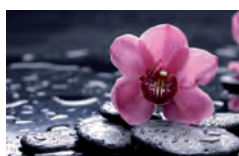

ОРХИДЕЯ НА КАМНЕ



ОРХИДЕЯ БЕЛАЯ



КОФЕ 1



КОФЕ 3



КОФЕ 4



ОЛИКОВАЯ ВЕТВЬ



КЛУБНИКА



ПЕРСИКИ



КОМПОЗИЦИЯ 2



РОЗЫ

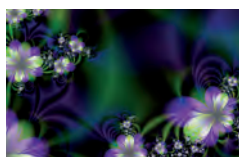

ФАНТАЗИЯ

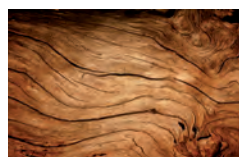

ДЕРЕВО



ЛАЙМ 2



ЦВЕТЫ



МРАМОР БЕЛЫЙ



МРАМОР ЧЕРНЫЙ



ВИШНЯ



САКУРА



САКУРА 2

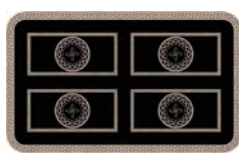

ГРЕЧЕСКИЙ ТЕМНЫЙ



ГРЕЧЕСКИЙ СВЕТЛЫЙ

ВАРИАНТЫ ФОТОПЕЧАТИ НА РАЗДВИЖНЫЕ СТОЛЫ

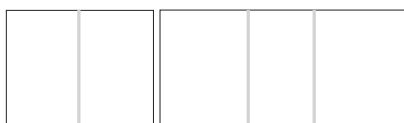

БЕЛЫЙ



ЧЕРНЫЙ

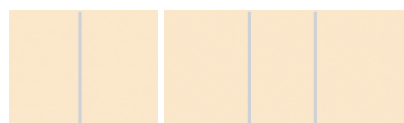

ВАНИЛЬ



ШОКОЛАД

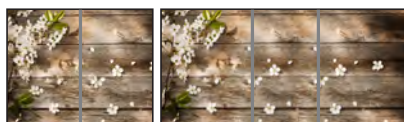

ПРОВАНС 3



ТЕКСТУРА 5

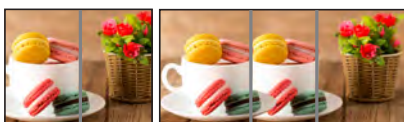

СЛАДОСТИ



РОЗЫ 3



ОРНАМЕНТ 2

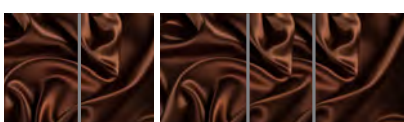

ШЕЛК

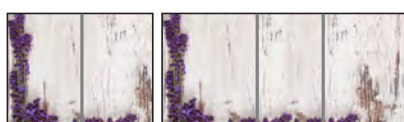

ПРОВАНС 2

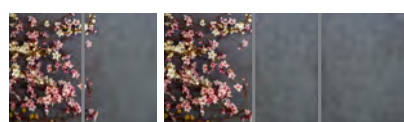

ПРОВАНС 4

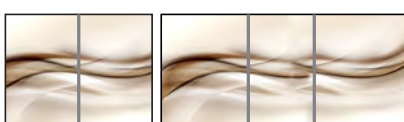

ВОЛНА 2



МАЛИНА



ГЕОМЕТРИК 2

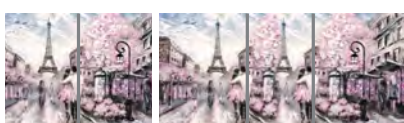

ПАРИЖ



АБСТРАКЦИЯ



АБСТРАКЦИЯ 2



УЗОР

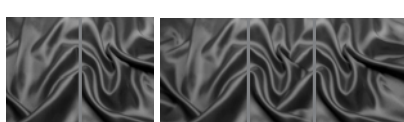

ШЕЛК 2



ГРАНАТ



ТЕКСТУРА 4

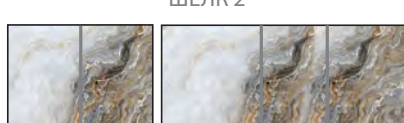

МРАМОР

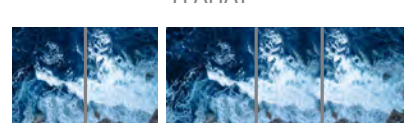

МОРЕ

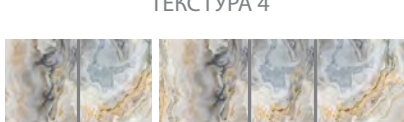

МРАМОР 2

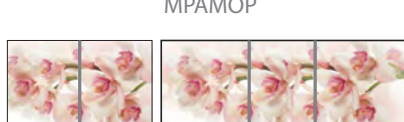

ОРХИДЕЯ РОЗОВАЯ 2

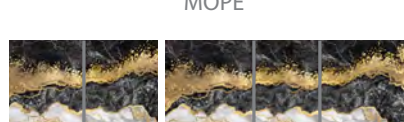

МРАМОР 3

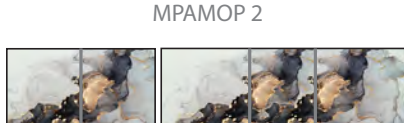

МРАМОР 4

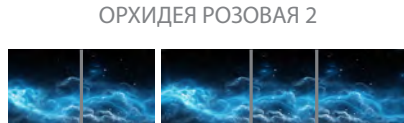

КОСМОС



МРАМОР БЕЖЕВЫЙ

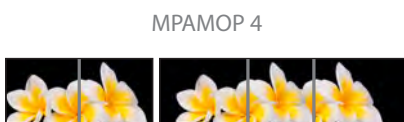

ПЛЮМЕРИЯ



ГЕОМЕТРИК 3

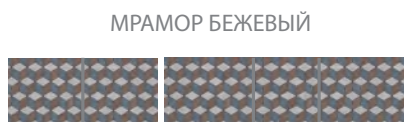

РОМБ

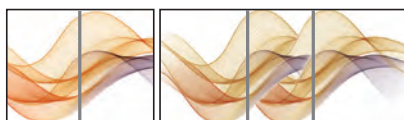

ВОЛНА



АПЕЛЬСИН



МАРГАРИТКИ



ВИШНЯ

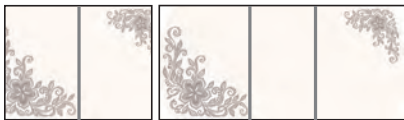

ОРНАМЕНТ



3D

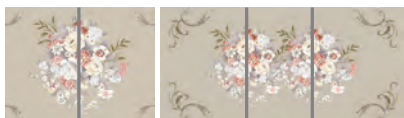

БУКЕТ 2



ГЕОМЕТРИК



КУБИКИ ЛЬДА



ПРОВАНС

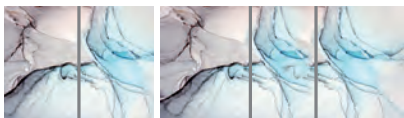

ТЕКСТУРА 1

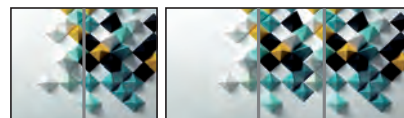

ТЕКСТУРА 2



ТЕКСТУРА 3



РОЗЫ 2



ОРХИДЕЯ В ВОДЕ

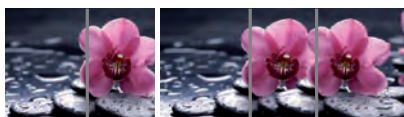

ОРХИДЕЯ НА КАМНЕ

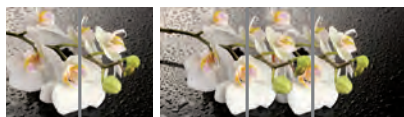

ОРХИДЕЯ БЕЛАЯ



КОФЕ 1



КОФЕ 3



ЦВЕТЫ

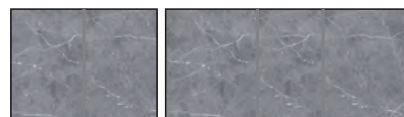

МРАМОР СЕРЫЙ



ПАЛЬМА

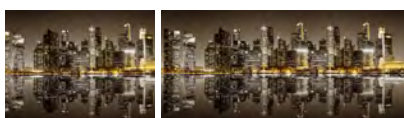

ГОРОД

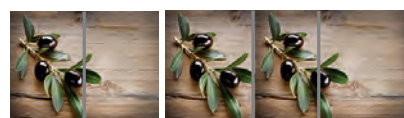

ОЛИВКОВАЯ ВЕТВЬ



КЛУБНИКА

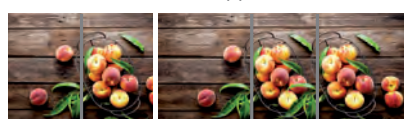

ПЕРСИКИ



РОЗЫ

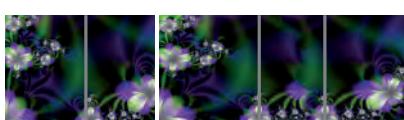

ФАНТАЗИЯ

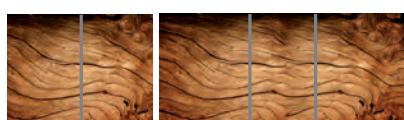

ДЕРЕВО



ЛАЙМ 2



МРАМОР ЧЕРНЫЙ

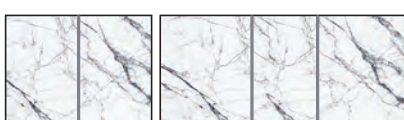

МРАМОР БЕЛЫЙ



ГРЕЧЕСКИЙ ТЕМНЫЙ



ГРЕЧЕСКИЙ СВЕТЛЫЙ



Вариант обеденной группы:
Стол ПРЯМОУГОЛЬНЫЙ (столешница - стекло с фотопечатью «персики», подстолье - изогнутое нераздвижное)
Стул АФИНА (обивка - экокожа «оранж», каркас - хром)

стул **АФИНА**

стул **РУМБА**

МАТЕРИАЛ ИСПОЛНЕНИЯ:
 ОСНОВАНИЕ: ЭКОКОЖА/РОГОЖКА*
 КАРКАС: ХРОМ/ПОРОШКОВАЯ ПОКРАСКА



**ВАРИАНТЫ
КАРКАСА**



ХРОМ



БЕЛЫЙ



ЧЕРНЫЙ



СЕРЫЙ



ВАНИЛЬ



ШОКОЛАД

ВАРИАНТЫ ОБИВКИ

*рогожка используется только на стульях Румба

ЭКОКОЖА

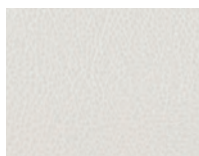

БЕЛЫЙ



ЧЕРНЫЙ



ВАНИЛЬ



ШОКОЛАД



СЕРЫЙ

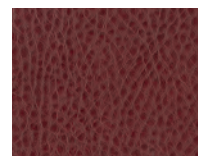

БОРДО



САЛАТ



ОРАНЖ



РОГОЖКА САЛАТОВАЯ

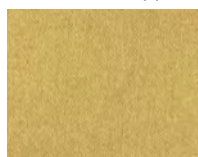

РОГОЖКА ГОРЧИЧНАЯ

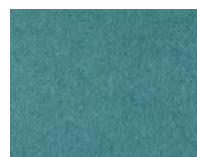

РОГОЖКА БИРЮЗОВАЯ



РОГОЖКА БЕЛАЯ



РОГОЖКА СЕРАЯ

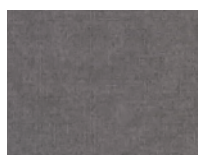

РОГОЖКА БУРАЯ

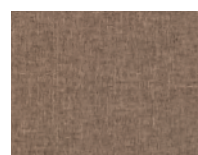

РОГОЖКА КОРИЧНЕВАЯ



Вариант обеденной группы:
Стол КВАДРО нераздвижной (столешница - стекло «шоколад», подстолье - прямое нераздвижное)
Стол КЁЛЬН (обивка - велюр «кельн комбинированный» («ваниль»/«шоколад»), каркас - хром)

стул ПРАГА
стул КЁЛЬН

МАТЕРИАЛ ИСПОЛНЕНИЯ:
ОСНОВАНИЕ: ЭКОКОЖА/РОГОЖКА/ВЕЛЮР*
КАРКАС: ХРОМ/ПОРОШКОВАЯ ПОКРАСКА

*Велюр используется только на стульях Кёльн



ПРАГА



КЁЛЬН

ВАРИАНТЫ
КАРКАСА



ХРОМ



БЕЛЫЙ



ЧЕРНЫЙ



СЕРЫЙ



ВАНИЛЬ



ШОКОЛАД

ВАРИАНТЫ ОБИВКИ ПРАГА

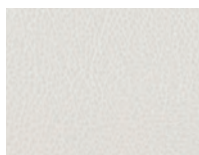

БЕЛЫЙ



ЧЕРНЫЙ

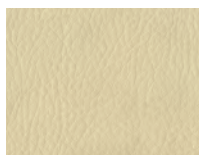

ВАНИЛЬ



ШОКОЛАД

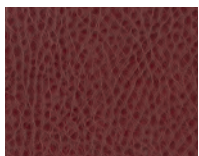

БОРДО



САЛАТ



ОРАНЖ



СЕРЫЙ

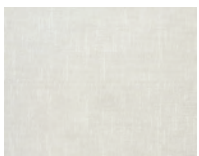

РОГОЖКА БЕЛАЯ



РОГОЖКА СЕРАЯ

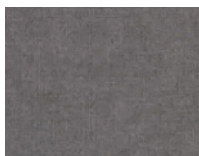

РОГОЖКА БУРАЯ



РОГОЖКА КОРИЧНЕВАЯ



РОГОЖКА САЛАТОВАЯ

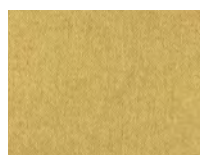

РОГОЖКА ГОРЧИЧНАЯ

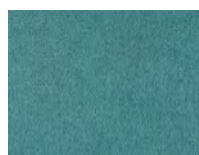

РОГОЖКА БИРЮЗОВАЯ

ВАРИАНТЫ
ОБИВКИ КЁЛЬН

ВЕЛЮР

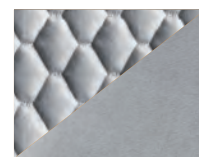

КЁЛЬН СЕРЫЙ



КЁЛЬН КОМБИНИРОВАННЫЙ



КЁЛЬН ШОКОЛАД



КЁЛЬН ВАНИЛЬ

ЭКОКОЖА



Вариант обеденной группы:
Стол ПЛАСТИК нераздвижной (столешница - пластик HPL «аламбра», подстолье - трилогия нераздвижное)
Стул ОСКАР (обивка - рогожка «коричневая», каркас - хром)

стул **ОСКАР**
табурет **КЛАССИК**
стул **ТРИО ЛАЙТ**

МАТЕРИАЛ ИСПОЛНЕНИЯ:
ОСНОВАНИЕ: ЭКОКОЖА/РОГОЖКА
КАРКАС: ХРОМ/ПОРОШКОВАЯ ПОКРАСКА

ВАРИАНТЫ КАРКАСА



ОСКАР



КЛАССИК



ТРИО ЛАЙТ

ВАРИАНТЫ ОБИВКИ



ЭКОКОЖА

стул **ТРИЛОГИЯ**
табурет **ПРЕМИУМ**
табурет **КВАДРАТ**

МАТЕРИАЛ ИСПОЛНЕНИЯ:
ОСНОВАНИЕ: ЭКОКОЖА/РОГОЖКА
КАРКАС: ХРОМ/ПОРОШКОВАЯ ПОКРАСКА

ВАРИАНТЫ КАРКАСА

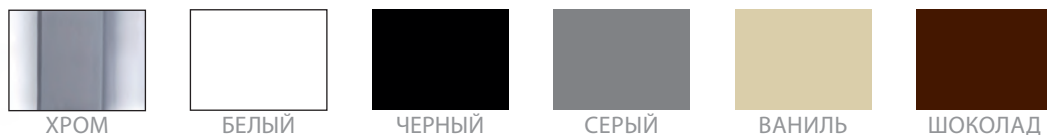

ТРИЛОГИЯ



ПРЕМИУМ



КВАДРАТ

ВАРИАНТЫ ОБИВКИ

ЭКОКОЖА



стул **МАЖОР**
 стул **МАРСЕЛЬ**
 табурет **СФЕРА**

МАТЕРИАЛ ИСПОЛНЕНИЯ:
 ОСНОВАНИЕ: ЭКОКОЖА/РОГОЖКА
 КАРКАС: ХРОМ/ПОРОШКОВАЯ ПОКРАСКА

ВАРИАНТЫ КАРКАСА



*стул «Мажор» изготавливается только с каркасом «ХРОМ»



МАЖОР



СФЕРА



МАРСЕЛЬ

ВАРИАНТЫ ОБИВКИ

ЭКОКОЖА





Вариант обеденной группы:
Стол ЛДСП раздвижной (столешница - ЛДСП «ясень шимо темный», подстолье - трилогия раздвижное)
Стул ТРИО (обивка - рогожка «бурая», каркас - хром)



Вариант обеденной группы:
Стол ЛДСП раздвижной (столешница - ЛДСП «дуб сонома», подстолье - паук раздвижной)
Стул ВЕРСАЛЬ (обивка - экокожа «крокодил бежевый», каркас - хром)

стул **ТРИО**

стул **ВЕРСАЛЬ**

МАТЕРИАЛ ИСПОЛНЕНИЯ:
ОСНОВАНИЕ: ЭКОКОЖА/РОГОЖКА
КАРКАС: ХРОМ



ТРИО



ВЕРСАЛЬ

ВАРИАНТЫ ОБИВКИ

ЭКОКОЖА

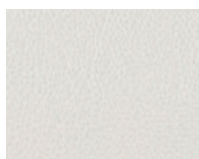

БЕЛЫЙ



ЧЕРНЫЙ

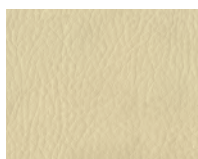

ВАНИЛЬ



ШОКОЛАД



СЕРЫЙ

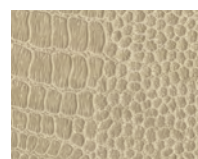

КРОКОДИЛ
БЕЖЕВЫЙ

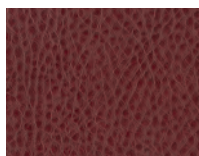

БОРДО



САЛАТ



ОРАНЖ



КРОКОДИЛ БЕЛЫЙ

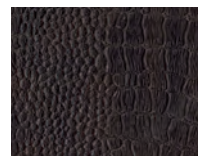

КРОКОДИЛ
ШОКОЛАД



РОГОЖКА БЕЛАЯ



РОГОЖКА
САЛАТОВАЯ



РОГОЖКА
ГОРЧИЧНАЯ



РОГОЖКА
БИРЮЗОВАЯ



РОГОЖКА СЕРАЯ

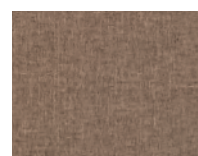

РОГОЖКА

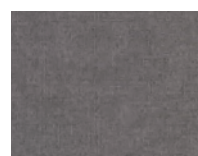

РОГОЖКА БУРАЯ

стул ТРИО БАРНЫЙ

МАТЕРИАЛ ИСПОЛНЕНИЯ:
ОСНОВАНИЕ: ЭКОКОЖА/РОГОЖКА
КАРКАС: ХРОМ



ТРИО БАРНЫЙ

ВАРИАНТЫ ОБИВКИ

ЭКОКОЖА

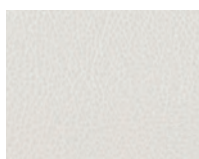

БЕЛЫЙ



ЧЕРНЫЙ

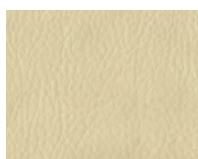

ВАНИЛЬ



ШОКОЛАД



СЕРЫЙ

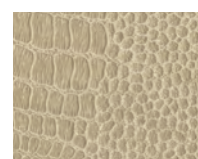

КРОКОДИЛ
БЕЖЕВЫЙ

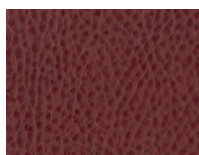

БОРДО



САЛАТ



ОРАНЖ



КРОКОДИЛ БЕЛЫЙ

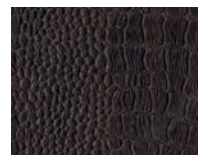

КРОКОДИЛ
ШОКОЛАД

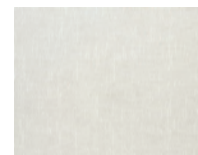

РОГОЖКА БЕЛАЯ



РОГОЖКА
САЛАТОВАЯ



РОГОЖКА
ГОРЧИЧНАЯ



РОГОЖКА
БИРЮЗОВАЯ



РОГОЖКА СЕРАЯ



РОГОЖКА

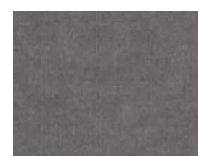

РОГОЖКА БУРАЯ

стул **СОНАТА**

стул **ТРИЛОГИЯ КРУГ**

МАТЕРИАЛ ИСПОЛНЕНИЯ:

ОСНОВАНИЕ: ЭКОКОЖА/РОГОЖКА

КАРКАС: ХРОМ



СОНАТА



ТРИЛОГИЯ КРУГ

ВАРИАНТЫ ОБИВКИ

ЭКОКОЖА

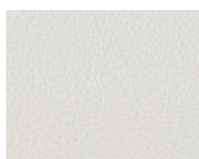

БЕЛЫЙ



ЧЕРНЫЙ

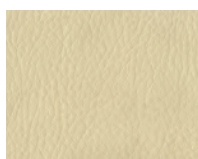

ВАНИЛЬ



ШОКОЛАД



СЕРЫЙ

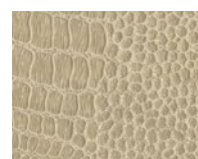

КРОКОДИЛ
БЕЖЕВЫЙ

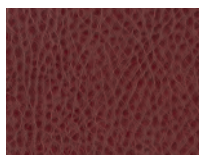

БОРДО



САЛАТ



ОРАНЖ



КРОКОДИЛ БЕЛЫЙ

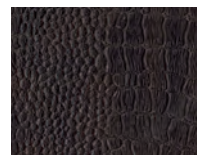

КРОКОДИЛ
ШОКОЛАД

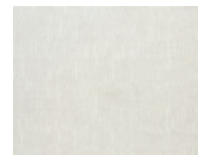

РОГОЖКА БЕЛАЯ



РОГОЖКА
САЛАТОВАЯ



РОГОЖКА
ГОРЧИЧНАЯ

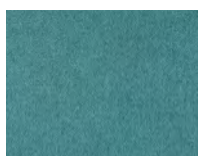

РОГОЖКА
БИРЮЗОВАЯ



РОГОЖКА СЕРАЯ

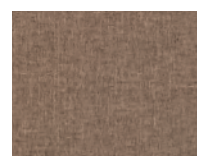

РОГОЖКА

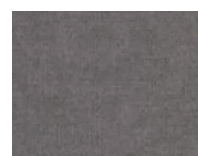

РОГОЖКА БУРАЯ



Вариант обеденной группы:
Стол ПЛАСТИК HPL раздвижной (столешница пластик HPL - «сосна пандероса», подстолье - конус «черный» раздвижной)
Стул МАРСЕЛЬ (обивка - экокожа «черная», каркас - «черный»)



Вариант обеденной группы:
Стол БОЧОНОК с фотопечатью (столешница стекло с фотопечатью «волна», подстолье - изогнутое нераздвижное)
Стул РУМБА (обивка - экокожа «белая», каркас - «белый»)

ВАРИАНТЫ ПОКРАСКИ КАРКАСОВ



АФИНА



ОСКАР



РУМБА



ПРАГА



ТРИЛОГИЯ



МАРСЕЛЬ



ТРИО ЛАЙТ



ПРЕМИУМ



КВАДРАТ



СФЕРА



ПОДСТОЛЬЕ
ПРЯМОЕ

ВАРИАНТЫ ПОКРАСКИ

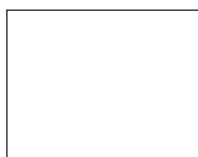

БЕЛЫЙ

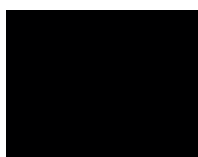

ЧЕРНЫЙ



СЕРЫЙ



ВАНИЛЬ



ШОКОЛАД

стул МИЛАН скамья МИЛАН

МАТЕРИАЛ ИСПОЛНЕНИЯ:
ОСНОВАНИЕ: ВЕЛЮР/РОГОЖКА/ЗАМША
КАРКАС: КОНУС



ВАРИАНТЫ ЦВЕТА КАРКАСА



БЕЛЫЙ



ЧЕРНЫЙ

ВАРИАНТЫ ОБИВКИ



РОГОЖКА
САЛАТОВАЯ

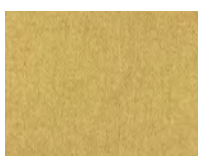

РОГОЖКА
ГОРЧИЧНАЯ



РОГОЖКА
БИРЮЗОВАЯ



РОГОЖКА БЕЛАЯ



РОГОЖКА СЕРАЯ

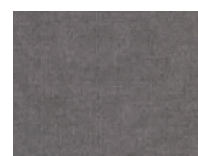

РОГОЖКА БУРАЯ



РОГОЖКА
КОРИЧНЕВАЯ

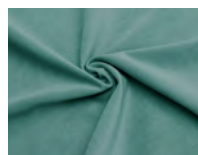

ВЕЛЮР БИРЮЗА

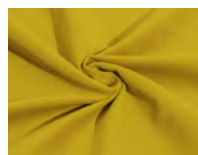

ВЕЛЮР
ГОРЧИЧНЫЙ

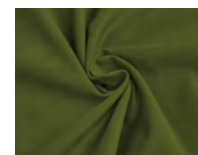

ВЕЛЮР ЗЕЛЕНАЯ
ДЫМКА

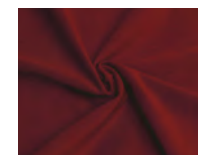

ВЕЛЮР КРАСНЫЙ

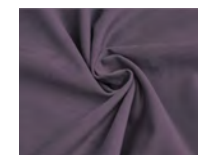

ВЕЛЮР ФИОЛЕ-
ТОВАЯ ДЫМКА

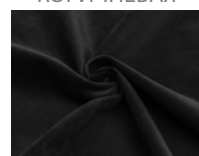

ВЕЛЮР ЧЕРНЫЙ

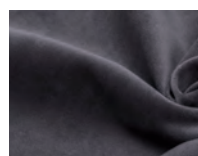

ВЕЛЮР ГРАФИТ

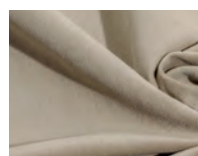

ВЕЛЮР БЕЖЕВЫЙ

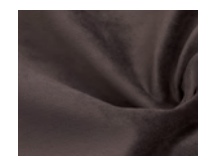

ВЕЛЮР ШОКОЛАД

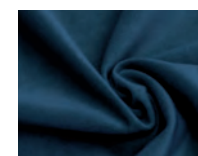

ВЕЛЮР СИНИЙ

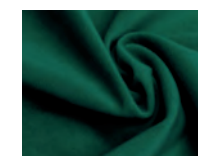

ВЕЛЮР ИЗУМРУД



ВЕЛЮР СЕРЫЙ

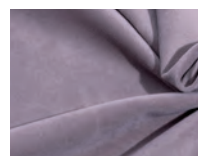

ВЕЛЮР
ДЫМЧАТО-РОЗОВЫЙ



ЗАМША КАРАМЕЛЬ

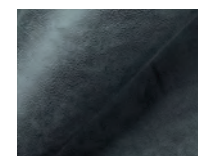

ЗАМША СЕРАЯ

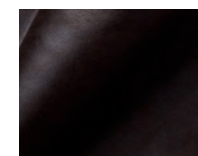

ЗАМША ГОРЬКИЙ
ШОКОЛАД



ЗАМША БЕЖЕВАЯ

стул СЛИМ

МАТЕРИАЛ ИСПОЛНЕНИЯ:
ОСНОВАНИЕ: ЭКОКОЖА/РОГОЖКА
КАРКАС: ХРОМ



ВАРИАНТЫ ОБИВКИ

РОГОЖКА



РОГОЖКА БЕЛАЯ



РОГОЖКА СЕРАЯ

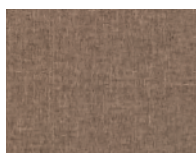

РОГОЖКА
КОРИЧНЕВАЯ

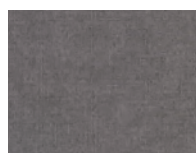

РОГОЖКА БУРАЯ

ЭКОКОЖА

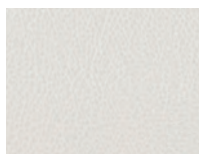

БЕЛЫЙ



ЧЕРНЫЙ

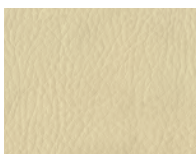

ВАНИЛЬ



ШОКОЛАД



СЕРЫЙ

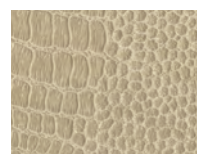

КРОКОДИЛ
БЕЖЕВЫЙ



КРОКОДИЛ БЕЛЫЙ

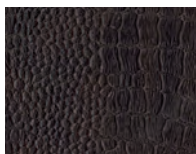

КРОКОДИЛ
ШОКОЛАД

ПУФ ОРЕГОН

ПУФ АГАТ

МАТЕРИАЛ ИСПОЛНЕНИЯ:
ОСНОВАНИЕ: ВЕЛЮР/РОГОЖКА/ЗАМША
КАРКАС: КРУГ

**ВАРИАНТЫ
 ЦВЕТА КАРКАСА**



ПУФ ОРЕГОН
 450x520x450 мм

пуф ОРЕГОН ЛАЙТ: 390x450x390 мм

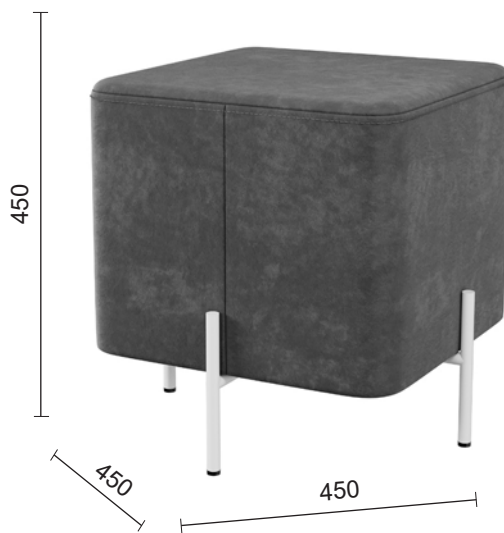

ПУФ АГАТ
 450x520x450 мм

пуф АГАТ ЛАЙТ: 390x450x390 мм



БЕЛЫЙ

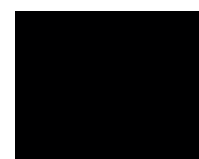

ЧЕРНЫЙ

ВАРИАНТЫ ОБИВКИ



РОГОЖКА
 САЛАТОВАЯ



РОГОЖКА
 ГОРЧИЧНАЯ

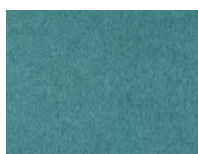

РОГОЖКА
 БИРЮЗОВАЯ



РОГОЖКА БЕЛАЯ



РОГОЖКА СЕРАЯ

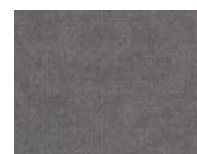

РОГОЖКА БУРАЯ

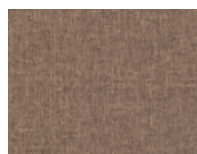

РОГОЖКА
 КОРИЧНЕВАЯ



ВЕЛЮР БИРЮЗА

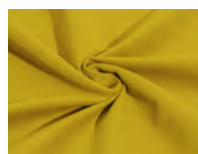

ВЕЛЮР
 ГОРЧИЧНЫЙ

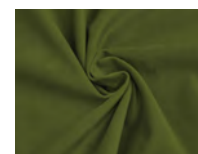

ВЕЛЮР ЗЕЛЕНАЯ
 ДЫМКА

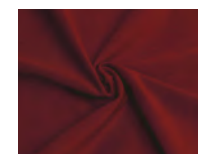

ВЕЛЮР КРАСНЫЙ

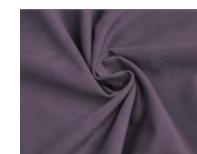

ВЕЛЮР ФИОЛЕ-
 ТОВАЯ ДЫМКА

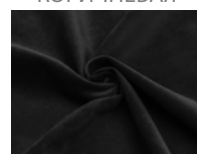

ВЕЛЮР ЧЕРНЫЙ

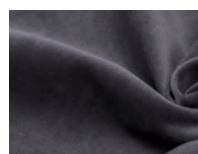

ВЕЛЮР ГРАФИТ

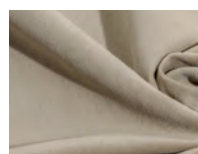

ВЕЛЮР БЕЖЕВЫЙ

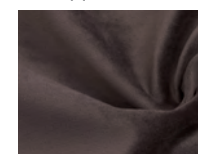

ВЕЛЮР ШОКОЛАД

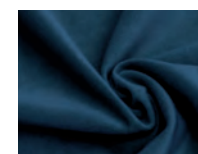

ВЕЛЮР СИНИЙ

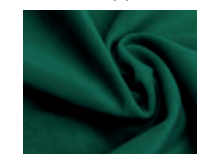

ВЕЛЮР ИЗУМРУД



ВЕЛЮР СЕРЫЙ

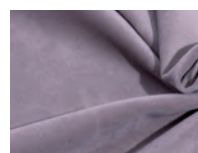

ВЕЛЮР
 ДЫМЧАТО-РОЗОВЫЙ



ЗАМША КАРАМЕЛЬ

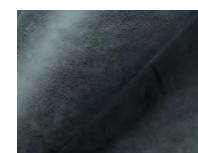

ЗАМША СЕРАЯ

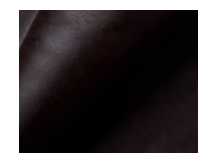

ЗАМША ГОРЬКИЙ
 ШОКОЛАД



ЗАМША БЕЖЕВАЯ

КАТАЛОГ

КОЛЛЕКЦИЯ
«СТОЛЫ И СТУЛЬЯ»
2023

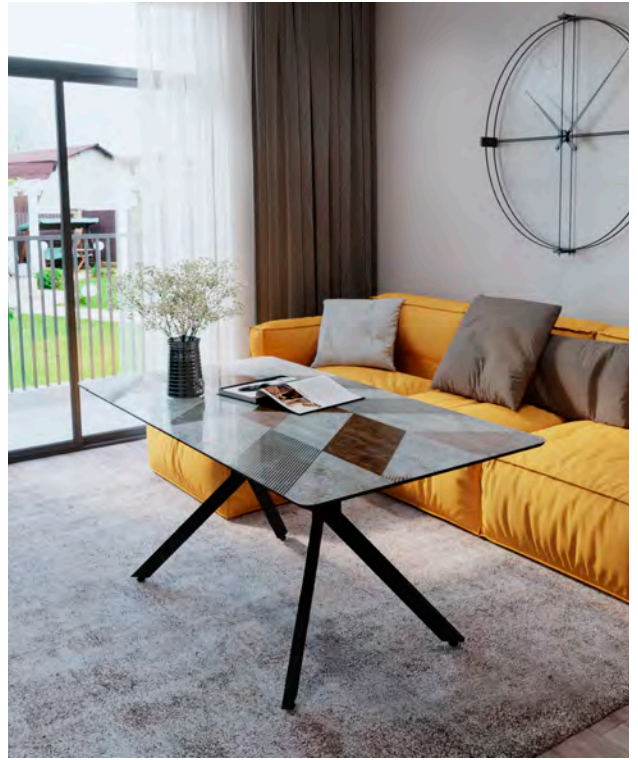

С 2018-ого года Мебельная Фабрика «ВВР-Мебель» является производителем мебели на металлокаркасе, а более чем 20-ти летний опыт в производстве мебели позволил удваивать и совершенствовать производство в течение последних 5-ти лет.

Коллекция «Столы и Стулья»

от фабрики «ВВР-Мебель» - это актуальные интерьерные и бюджетные решения, способные подчеркнуть уют и тепло каждого дома в России и за ее пределами, по доступной каждому цене.



BVP
МЕБЕЛЬНАЯ КОМПАНИЯ

КОНТАКТНАЯ ИНФОРМАЦИЯ

г. Пенза, ул. Аустрина, 63, к. 16
e-mail: sales@mkvvr.ru
тел/факс: 207-068