



МОЙКИ ДЛЯ КУХНИ
ИЗ КВАРЦЕВОГО
КОМПОЗИТА



КВАРЦЕВАЯ КОМПОЗИТНАЯ МОЙКА

BOND 430



уголь
арт.688155



дым
арт.688179



лён
арт.688186



туман
арт.688162

габариты: 430 x 480 мм
чаша: 380 x 360 x 180 мм
шкаф: от 450 мм

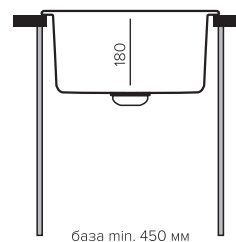
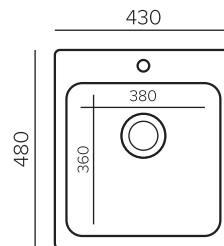

база min. 450 мм

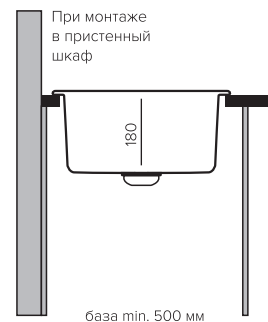

При монтаже
в пристенный
шкаф

база min. 500 мм



КВАРЦЕВАЯ КОМПОЗИТНАЯ МОЙКА



BOND 480



уголь
арт.688193



дым
арт.688216



лён
арт.688223



туман
арт.688209

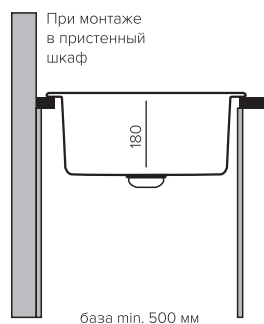
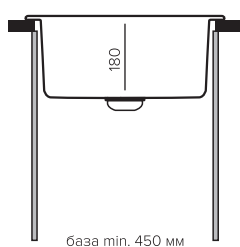
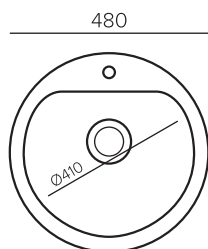

габариты: Ø480 мм
чаша: Ø410 x 180 мм
шкаф: от 450 мм



Изображения имеют ознакомительный характер, сливная арматура приобретается отдельно. Цвет и фактура материала изделий в электронной и печатной версиях каталога могут отличаться от реальных. Производитель оставляет за собой право изменять цвет, технические характеристики и комплектацию изделия без предварительного уведомления.



КВАРЦЕВАЯ КОМПОЗИТНАЯ МОЙКА

BOND 530



уголь
арт.688230



дым
арт.688254



лён
арт.688261



туман
арт.688247

габариты: 530 x 480 мм
чаша: 470 x 360 x 180 мм
шкаф: от 500 мм

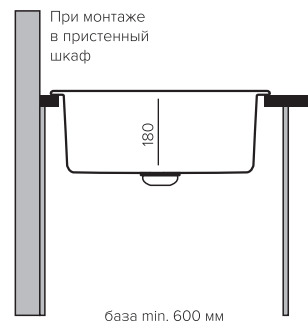
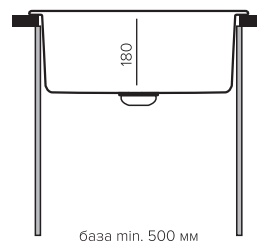
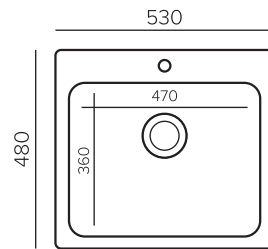

КВАРЦЕВАЯ КОМПОЗИТНАЯ МОЙКА



BOND 600



УГОЛЬ
арт.688278



ДЫМ
арт.688292



ЛЁН
арт.688308



ТУМАН
арт.688285

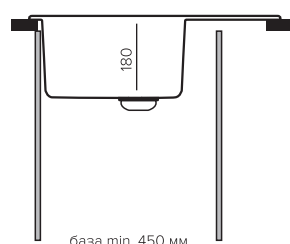
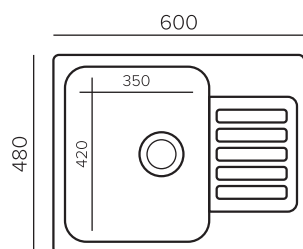

габариты: 600 x 480 мм
чаша: 350 x 420 x 180 мм
шкаф: от 450 мм



Изображения имеют ознакомительный характер, сливная арматура приобретается отдельно.
Цвет и фактура материала изделий в электронной и печатной версиях каталога могут отличаться от реальных.
Производитель оставляет за собой право изменять цвет, технические характеристики и комплектацию изделия без предварительного уведомления.



КВАРЦЕВАЯ КОМПОЗИТНАЯ МОЙКА

BOND 610



уголь
арт.688353



дым
арт.688377



лён
арт.688384



туман
арт.688360

габариты: 610 x 480 мм
чаша: Ø420 x 180 мм
шкаф: от 500 мм

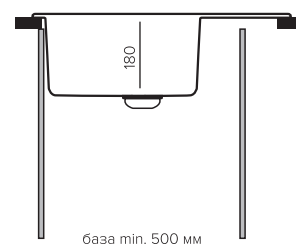
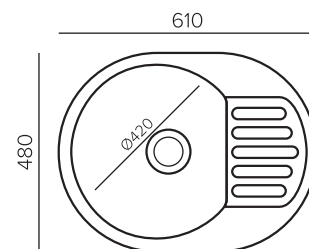

КВАРЦЕВАЯ КОМПОЗИТНАЯ МОЙКА



BOND 740



уголь
арт.688315



дым
арт.688339



лён
арт.688346



туман
арт.688322

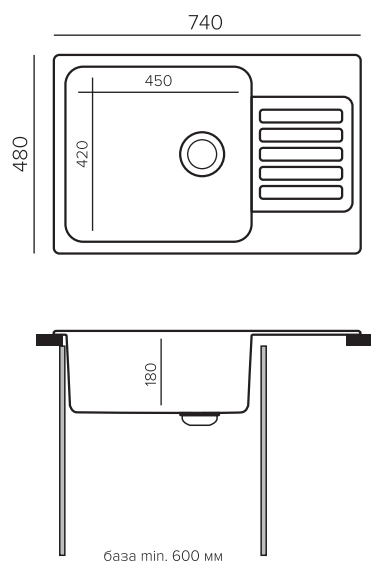

габариты: 740 x 480 мм
чаша: 450 x 420 x 180 мм
шкаф: от 600 мм



Изображения имеют ознакомительный характер, сливная арматура приобретается отдельно.
Цвет и фактура материала изделий в электронной и печатной версиях каталога могут отличаться от реальных.
Производитель оставляет за собой право изменять цвет, технические характеристики и комплектацию изделия без предварительного уведомления.



8-800-500-23-73
www.quartzbond.ru