



ПРОФИМЕБЕЛИ
Обеденные группы

2020



КАЧЕСТВО ДЛЯ КЛИЕНТА

Среди продукции преобладают элементы организации кухонного пространства, обеденные группы и декоративные аксессуары. Благодаря нестандартному мышлению команды и стремлению выполнять сложные задачи, мы создаем актуальные, простые и качественные коллекции аксессуаров, подчеркивающие индивидуальность интерьера. Компания ставит перед собой грандиозные задачи по расширению предложения в области кухонного пространства.



ДИЗАЙН

Простота, минимализм и комфорт - главные принципы скандинавской эстетики. Вдохновлённые стилем дизайнеры и конструкторы компании создают лаконичные и функциональные решения для создания неповторимого интерьера Вашей кухни. Все продукты разрабатываются на основе последних тенденций в дизайне модных кухонь. Дизайнеры компании умело сочетают материал теплого дерева и холодного металла. Среди изделий из массива преобладают ценные породы древесины.



СЛИМ стол не раздвижной

Минималистичный дизайн.
Простое и надежное решение для небольших кухонь.

◀ **СЛИМ** стол не раздвижной
Дуб / Черный гладкий
Арт. TS 11.7.0G.01

Характеристики:

- ↕ Высота: 750 мм
- ↕ Длина: 1100 мм
- ↕ Ширина: 700 мм

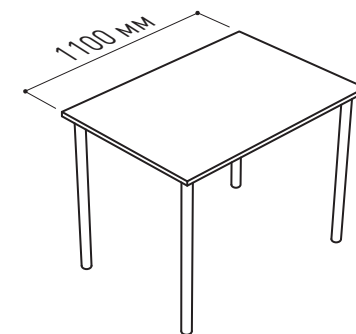



Материалы:

- Столешница: ЛДСП
- Опоры: металл, покраска

Цветовое исполнение:

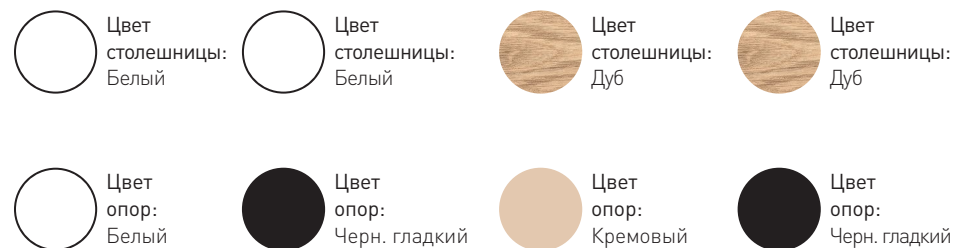
Белый/Белый Арт. TS 11.7.WW.01	Белый/Черн. гладкий Арт. TS 11.7.WG.01	Дуб/Кремовый Арт. TS 11.7.OC.01	Дуб/Черн. гладкий Арт. TS 11.7.0G.01
-----------------------------------	---	------------------------------------	---



 Столешница правильной формы в виде прямоугольника

 Безопасная технология порошковой покраски металла

 Легкая сборка

 Небольшой вес стола, компактный и удобный в использовании



СЛИМ 2 стол не раздвижной

Минималистичный дизайн.
Простое и надежное решение для небольших кухонь.

◀ **СЛИМ 2** стол не раздвижной
Белый / Черный гладкий
Арт. TS 11.7.WG.02

Характеристики:

- ↕ Высота: 750 мм
- ↔ Длина: 1100 мм
- ↕ Ширина: 700 мм

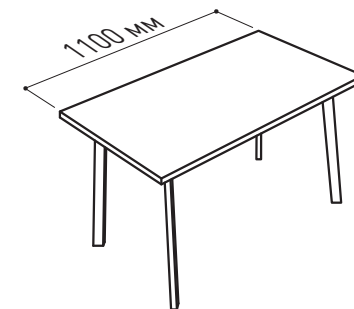

Материалы:

- Столешница: ЛДСП
- Опоры: металл, покраска

Цветовое исполнение:

Белый/Белый
Арт. TS 11.7.WW.02

Белый/Черн. гладкий
Арт. TS 11.7.WG.02

Дуб/Кремовый
Арт. TS 11.7.OC.02

Дуб/Черн. гладкий
Арт. TS 11.7.OG.02



Цвет столешницы:
Белый

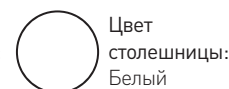

Цвет столешницы:
Белый

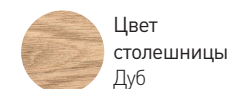

Цвет столешницы:
Дуб

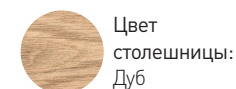

Цвет столешницы:
Дуб



Цвет опор:
Белый

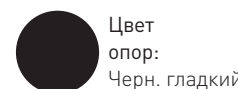

Цвет опор:
Черн. гладкий

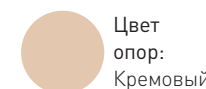

Цвет опор:
Кремовый

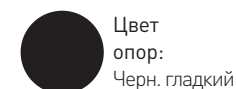

Цвет опор:
Черн. гладкий

 Столешница правильной формы
в виде прямоугольника



Безопасная технология
порошковой покраски металла



Легкая сборка



Небольшой вес стола, компактный
и удобный в использовании



ВИНЕР Mini стол раздвижной со стеклом

Универсальный дизайн вписывается в большинство интерьеров. Опоры в месте крепления имеют прямоугольную форму, что исключает шатание стола. Используемое на столешницах стекло закалено для безопасности пользования.

◀ **ВИНЕР Mini** стол раздвижной со стеклом
Кремовый / Кремовый
Арт. TV 9.6.CC.01

Характеристики:

- ↕ Высота: 750 мм
- ↕ Длина: 940 \ 1260 мм
- ↕ Ширина: 640 мм

Материалы:

- Подстолье: ЛДСП
- Столешница: закаленное стекло
- Опора: металл, покраска
- Вкладной элемент: ЛДСП в цвет основной столешницы

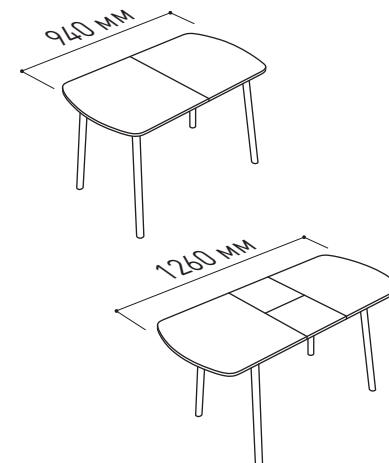

Закаленное стекло 4 мм



Удобный механизм раздвижения по типу «бабочка»



Механизмы раздвижения внутри стола



Безопасная технология порошковой покраски металла



Легкая сборка



Небольшой вес стола, компактный и удобны в использовании

Рекомендация по стулу:



Цветовое исполнение:

Белый/Белый
Арт. TV 9.6.WW.01

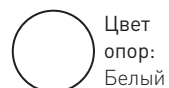
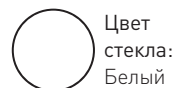

Кремовый/Кремовый
Арт. TV 9.6.CC.01

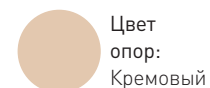
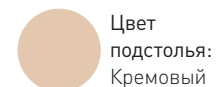
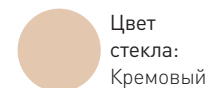

Черный/Черн. гладкий
Арт. TV 9.6.DB.01

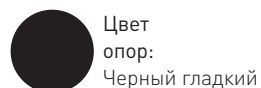
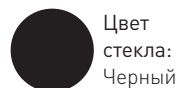



Закаленное стекло 4 мм



Удобный механизм раздвижения по типу «бабочка»

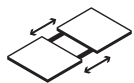

Механизмы раздвижения внутри стола



Безопасная технология порошковой покраски металла



Легкая сборка

ВИНЕР стол раздвижной со стеклом

Универсальный дизайн вписывается в большинство интерьеров. Опоры в месте крепления имеют прямоугольную форму, что исключает шатание стола. Используемое на столешницах стекло закалено для безопасности пользования.

◀ **ВИНЕР** стол раздвижной со стеклом
Белый / Белый
Арт. TV 12.7.WW.01

Характеристики:

- ↕ Высота: 750 мм
- ↕ Длина: 1200 \ 1520 мм
- ↕ Ширина: 700 мм

Материалы:

- Подстолье: ЛДСП
- Столешница: закаленное стекло
- Опора: металл, покраска
- Вкладной элемент: ЛДСП в цвет основной столешницы

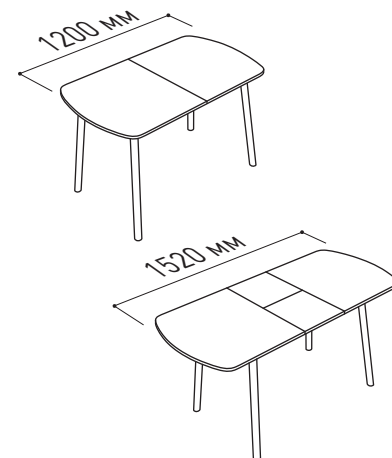

Цветовое исполнение:

Белый/Белый
Арт. TV 12.7.WW.01

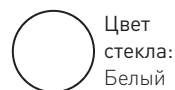

Цвет
стекла:
Белый



Цвет
подстолья:
Белый

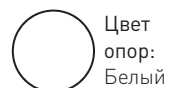

Цвет
опор:
Белый

Венге/Кремовый
Арт. TV 12.7.CC.01

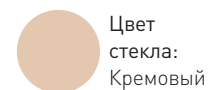

Цвет
стекла:
Кремовый

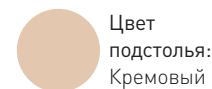

Цвет
подстолья:
Кремовый

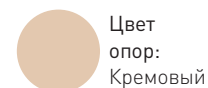

Цвет
опор:
Кремовый

Рекомендация по стулу:



ЛАЙН Белый / Белый
Арт. CL.WW.01
Стул с обивкой
из экокожи



Закаленное стекло 4 мм



Дополнительная столешница со стеклом



Удобный механизм раздвижения по типу «бабочка»



Механизмы раздвижения внутри стола



Безопасная технология порошковой покраски металла



Легкая сборка

Рекомендация по стулу:



ЛАЙН Черный / Черный
Арт. CL.DB.01
Стул с обивкой из экокожи

ВИНЕР G стол раздвижной со стеклом

Универсальный дизайн вписывается в большинство интерьеров. Опоры в месте крепления имеют прямоугольную форму, что исключает шатание стола. Используемое на столешницах стекло закалено для безопасности пользования.

◀ **ВИНЕР G** стол раздвижной со стеклом
Черный / Черный гладкий
Арт. TVG 12.7.DB.01

Характеристики:

- ↕ Высота: 750 мм
- ↕ Длина: 1200 \ 1520 мм
- ↕ Ширина: 700 мм

Материалы:

- Подстолье: ЛДСП
- Столешница: закаленное стекло
- Опора: металл, покраска
- Вкладной элемент: закаленное стекло + ЛДСП в цвет основной столешницы

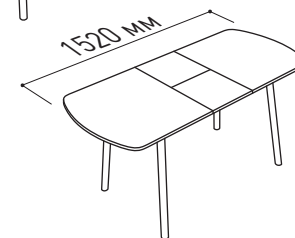
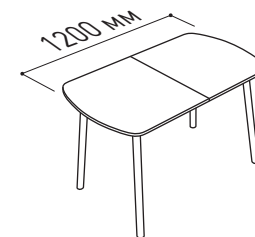

Цветовое исполнение:

Белый/Белый
Арт. TVG 12.7.WW.01

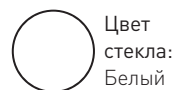

Цвет стекла:
Белый



Цвет подстолья:
Белый



Цвет опор:
Белый

Кремовый/Кремовый
Арт. TVG 12.7.CC.01

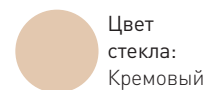

Цвет стекла:
Кремовый

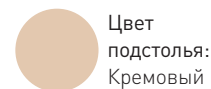

Цвет подстолья:
Кремовый

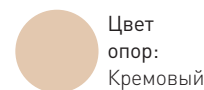

Цвет опор:
Кремовый

Черный/Черн. гладкий
Арт. TVG 12.7.DB.01

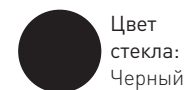

Цвет стекла:
Черный

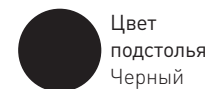

Цвет подстолья:
Черный

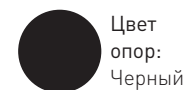

Цвет опор:
Черный гладкий



ЛИОН стол раздвижной

Современная форма вписывается в большинство интерьеров. Цвет столешницы подобран ориентируясь на самые популярные Европейские дизайны кухонь.

◀ **ЛИОН** стол раздвижной
Дуб / Белый
Арт. TI 12.7.OV.01

Характеристики:

- ↕ Высота: 750 мм
- ↕ Длина: 1200 \ 1520 мм
- ↕ Ширина: 700 мм

Материалы:

- Столешница: ЛДСП
- Царги и опоры: металл, покраска
- Вкладной элемент: ЛДСП в цвет основной столешницы

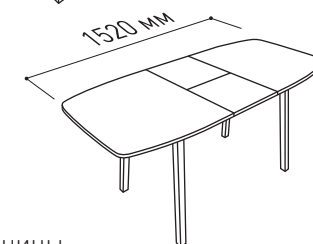
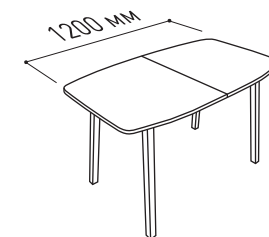

Дополнительная столешница



Удобный механизм раздвижения по типу «бабочка»



Механизмы раздвижения внутри стола



Безопасная технология порошковой покраски металла



Легкая сборка

Цветовое исполнение:

Дуб/Белый
Арт. TI 12.7.OV.01

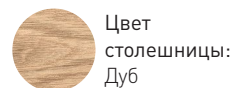

Цвет столешницы:
Дуб



Цвет царг:
Белый



Цвет опор:
Белый

Дуб/Черн. гладкий
Арт. TI 12.7.OV.01

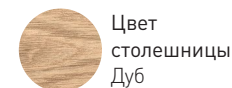

Цвет столешницы:
Дуб



Цвет царг:
Черный гладкий

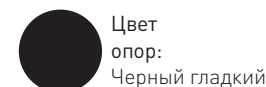

Цвет опор:
Черный гладкий

Рекомендация по стулу:



ЛИОН Белый/Белый
Арт. CI WW.01
Стул с обивкой из экокожи



Закаленное стекло 4 мм



Дополнительная столешница со стеклом



Удобный механизм раздвижения по типу «бабочка»



Механизмы раздвижения внутри стола



Безопасная технология порошковой покраски металла



Легкая сборка

ЛИОН стол раздвижной со стеклом

Современная форма вписывается в большинство интерьеров. Цвет столешниц подобран ориентируясь на самые популярные Европейские дизайны кухонь. Используемое на столешнице стекло закалено для безопасности пользования.

◀ **ЛИОН** стол раздвижной со стеклом
Латте / Кремовый
Арт. TIG 12.7.LC.01

Характеристики:

- ↕ Высота: 750 мм
- ↕ Длина: 1200 \ 1520 мм
- ↕ Ширина: 700 мм

Материалы:

- Подстолье: ЛДСП
- Столешница: закаленное матовое стекло
- Опора: металл, покраска
- Вкладной элемент: закаленное мат. стекло + ЛДСП в цвет основной столешницы

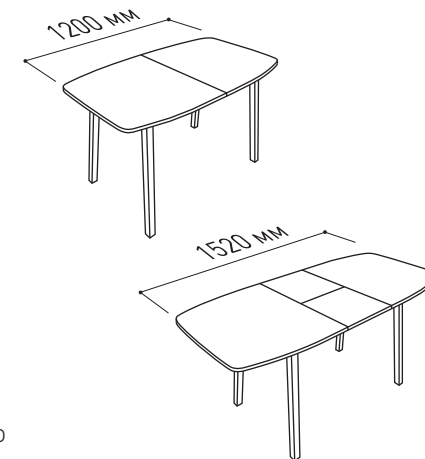

Рекомендация по стулу:



ЛИОН
Кремовый/Кремовый
Арт. CI CC.01
Стул с обивкой из экокожи

Цветовое исполнение:

Белый/Белый
Арт. TIG 12.7.WW.01



Цвет стекла:
Белый



Цвет подстолья:
Белый



Цвет опор:
Белый

Кремовый/Кремовый
Арт. TIG 12.7.CC.01

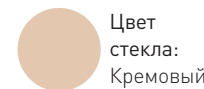

Цвет стекла:
Кремовый

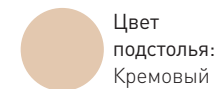

Цвет подстолья:
Кремовый

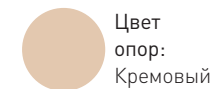

Цвет опор:
Кремовый

Латте/Кремовый
Арт. TIG 12.7.LC.01



Цвет стекла:
Латте

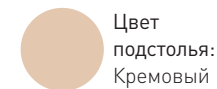

Цвет подстолья:
Кремовый

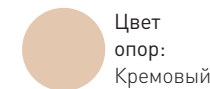

Цвет опор:
Кремовый

Черный/Черн. гладкий
Арт. TIG 12.7.BB.01



Цвет стекла:
Черный

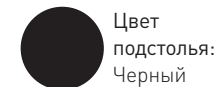

Цвет подстолья:
Черный

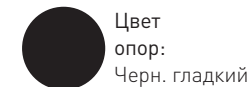

Цвет опор:
Черн. гладкий



Закаленное матовое стекло 4 мм



Дополнительная столешница со стеклом



Удобный механизм раздвижения по типу «бабочка»



Механизмы раздвижения внутри стола



Безопасная технология порошковой покраски металла



Легкая сборка

ЛИОН стол раздвижной с матовым стеклом

Современная форма вписывается в большинство интерьеров. Цвет столешниц подобран ориентируясь на самые популярные Европейские дизайны кухонь. Используемое на столешнице стекло закалено для безопасности пользования.

◀ **ЛИОН** стол раздвижной с матовым стеклом Черный / Черный гладкий
Арт. TIGM 12.7.BB.01

Характеристики:

- ↕ Высота: 750 мм
- ↕ Длина: 1200 \ 1520 мм
- ↕ Ширина: 700 мм

Материалы:

- Подстолье: ЛДСП
- Столешница: закаленное матовое стекло
- Опора: металл, покраска
- Вкладной элемент: закаленное мат. стекло + ЛДСП в цвет основной столешницы

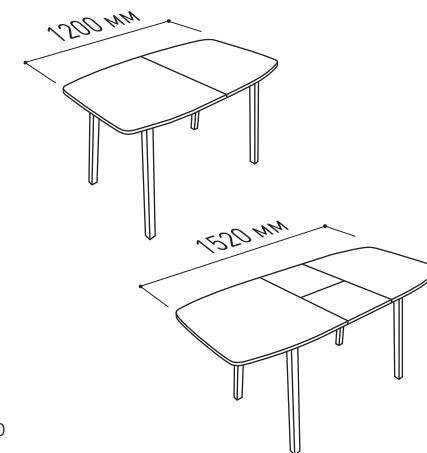

Цветовое исполнение:

Латте/Кремовый
Арт. TIGM 12.7.LC.01

Черный/Черн. гладкий
Арт. TIGM 12.7.BB.01

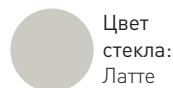

Цвет
стекла:
Латте



Цвет
стекла:
Черный

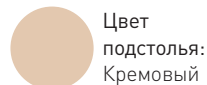

Цвет
подстолья:
Кремовый

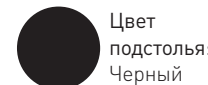

Цвет
подстолья:
Черный

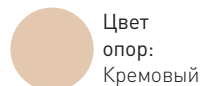

Цвет
опор:
Кремовый



Цвет
опор:
Черный гладкий

Рекомендация по стулу:



ЛИОН
Бирюзовый /
Черный гладкий
Арт. С1 ТВ.01
Стул с обивкой
из ткани



ФИН стол раздвижной

Высокая жесткость - основание и опоры из металла.
Европейский дизайн - прямые линии и утолщенная столешница.
Современная форма вписывается в большинство интерьеров.

◀ **ФИН** стол раздвижной
Дуб / Белый / Металлик
Арт. TF 12.7.OWM.01

Характеристики:

- ↕ Высота: 750 мм
- ↕ Длина: 1200 \ 1520 мм
- ↕ Ширина: 700 мм

Материалы:

- Столешница: ЛДСП
- Царги и опоры: металл, покраска
- Вкладной элемент: ЛДСП

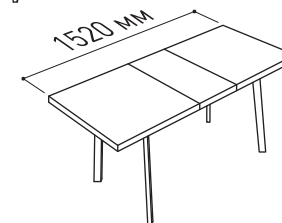
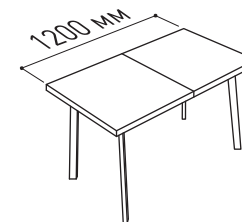

Столешница правильной формы
в виде прямоугольника



Цельная дополнительная
столешница



Механизмы раздвижения
внутри стола



Безопасная технология
порошковой покраски металла



Легкая сборка

Рекомендация по стулу:



ФИН Белый/Белый
Арт. CF.WW.01
Стул с обивкой
из экокожи

Цветовое исполнение:

Дуб/Белый
Арт. TF 12.7.OW.01

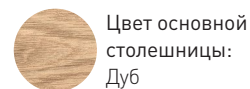

Цвет основной
столешницы:
Дуб

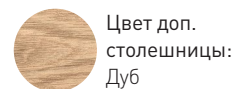

Цвет доп.
столешницы:
Дуб



Цвет
опор:
Белый

Дуб/Белый/Металлик
Арт. TF 12.7.OWM.01

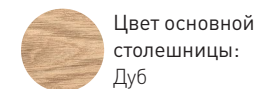

Цвет основной
столешницы:
Дуб



Цвет доп.
столешницы:
Белый

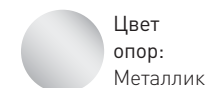

Цвет
опор:
Металлик

Дуб/Черн. гладкий
TF 12.7.OB.01

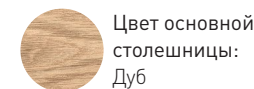

Цвет основной
столешницы:
Дуб

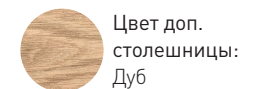

Цвет доп.
столешницы:
Дуб

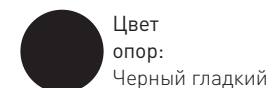

Цвет
опор:
Черный гладкий



ФИН стол раздвижной со стеклом

Высокая жесткость - основание и опоры из металла.
Европейский дизайн - прямые линии и утолщенная столешница.
Множество цветовых вариантов.

◀ **ФИН** стол раздвижной со стеклом
Белый / Черный гладкий
Арт. TF 12.7.WG.01

Характеристики:

- ↕ Высота: 750 мм
- ↕ Длина: 1200 \ 1520 мм
- ↕ Ширина: 700 мм

Материалы:

- Подстолье: ЛДСП
- Столешница: закаленное стекло
- Опора: металл, покраска
- Вкладной элемент: закаленное стекло в цвет основной столешницы

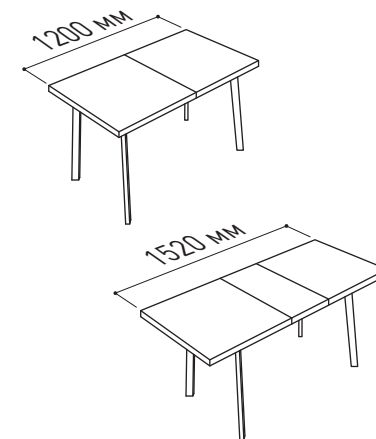

Столешница правильной формы в виде прямоугольника



Закаленное стекло 4 мм



Цельная дополнительная столешница со стеклом



Механизмы раздвижения внутри стола



Безопасная технология порошковой покраски металла



Легкая сборка

Рекомендация по стулу:

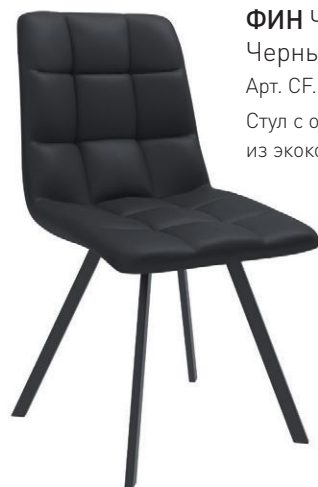

ФИН Черный / Черный гладкий
Арт. CF.BB.01
Стул с обивкой из экокожи

Цветовое исполнение:

Белый/Белый Арт. TF 12.7.WW.01	Цвет стекла: Белый	Цвет подстолья: Белый	Цвет опор: Белый
Белый/Черн. гладкий Арт. TF 12.7.WG.01	Цвет стекла: Белый	Цвет подстолья: Белый	Цвет опор: Черн. гладкий
Кремовый/Кремовый Арт. TF 12.7.CC.01	Цвет стекла: Кремовый	Цвет подстолья: Кремовый	Цвет опор: Кремовый
Кремовый/Черн. гладкий Арт. TF 12.7.CG.01	Цвет стекла: Кремовый	Цвет подстолья: Кремовый	Цвет опор: Черн. гладкий
Латте/Белый Арт. TF 12.7.LW.01	Цвет стекла: Латте	Цвет подстолья: Белый	Цвет опор: Белый
Черный/Черн. гладкий Арт. TF 12.7.BB.01	Цвет стекла: Черный	Цвет подстолья: Черный	Цвет опор: Черн. гладкий



МАРТИН стол раздвижной со стеклом

Классический дизайн стола.

Натуральные материалы, основание и опоры из массива.

Используемое на столешницах стекло закалено для безопасности пользования.

◀ **МАРТИН** стол раздвижной со стеклом
Кремовый / Венге
Арт. TMG 12.7.CV.01

Характеристики:

- ↕ Высота: 750 мм
- ↕ Длина: 1200 \ 1520 мм
- ↕ Ширина: 700 мм

Материалы:

- Подстолье: ЛДСП
- Столешница: закаленное стекло
- Царги и опоры: массив березы, покраска
- Вкладной элемент: закаленное стекло + ЛДСП в цвет основной столешницы

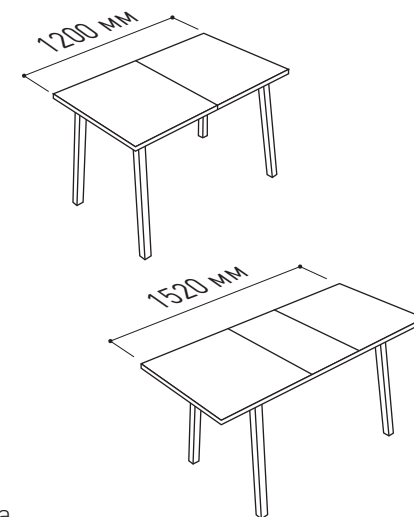



 Столешница правильной формы в виде прямоугольника

 Механизмы раздвижения внутри стола

 Закаленное стекло 4 мм

 Безопасная технология покраски

 Цельная дополнительная столешница со стеклом

 Легкая сборка

 Натуральное дерево, основание и опоры

Цветовое исполнение:

Белый/Белый Арт. TMG 12.7.WW.01	Латте/Белый Арт. TMG 12.7.LW.01	Кремовый/Венге Арт. TMG 12.7.CV.01	Латте/Венге Арт. TMG 12.7.LV.01
 Цвет стекла: Белый	 Цвет стекла: Латте	 Цвет стекла: Кремовый	 Цвет стекла: Латте
 Цвет подстолья: Белый	 Цвет подстолья: Белый	 Цвет подстолья: Венге	 Цвет подстолья: Венге
 Цвет опор: Белый	 Цвет опор: Белый	 Цвет опор: Венге	 Цвет опор: Венге



ЛОФТ стол раздвижной

Европейский дизайн, в стиле Лофт.
Большой размер - может вместить до десяти персон.

◀ **ЛОФТ** стол раздвижной
Дуб / Черный текстурный
Арт. TL 12.8.0G.01

Характеристики:

- ↕ Высота: 750 мм
- ↕ Длина: 1200 \ 1700 мм
- ↕ Ширина: 800 мм

Материалы:

- Столешница: ЛДСП
- Царги и опоры: металл, покраска
- Вкладной элемент: ЛДСП

Цветовое исполнение:

Дуб/Черный текстурный
Арт. TL 12.8.0G.01

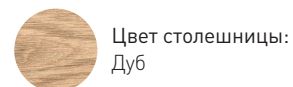

Цвет столешницы:
Дуб

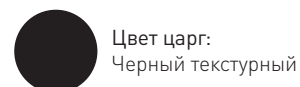

Цвет царг:
Черный текстурный

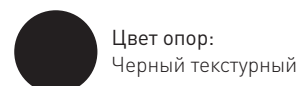

Цвет опор:
Черный текстурный

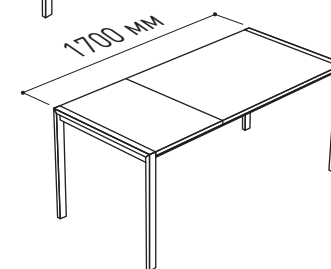
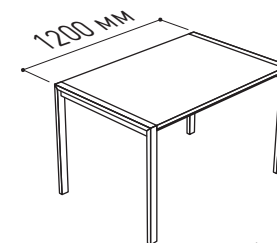

Рекомендация по стулу:



ЛЕМ Латте /
Черный текстурный
Арт. СЕ.LB.01
Стул с обивкой
из ткани



Столешница правильной формы в виде прямоугольника



Цельная дополнительная столешница



Механизмы раздвижения внутри стола



Безопасная технология порошковой покраски металла



Легкая сборка



Столешница правильной формы в виде прямоугольника



Закаленное стекло 4 мм
ОПТИВАЙТ-ЧИСТО БЕЛОЕ



Цельная дополнительная столешница со стеклом



Механизмы раздвижения внутри стола



Безопасная технология порошковой покраски металла



Легкая сборка

ЛОФТ стол раздвижной со стеклом

Европейский дизайн, в стиле Лофт. Большой размер - может вместить до десяти персон. Использование в белом цвете сверхбелого стекла.

◀ **ЛОФТ** стол раздвижной со стеклом
Черный / Черный текстурный
Арт. TLG 12.8.LB.01

Характеристики:

- ↕ Высота: 750 мм
- ↕ Длина: 1200 \ 1700 мм
- ↕ Ширина: 800 мм

Материалы:

- Подстолье: ЛДСП
- Столешница: закаленное стекло
- Царги и опоры: металл, покраска
- Вкладной элемент: закаленное стекло в цвет основной столешницы

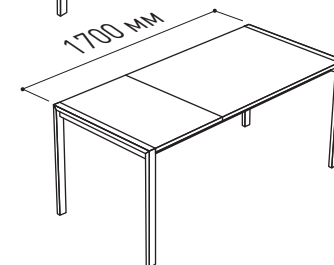
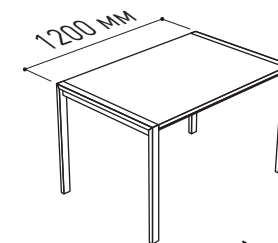

Рекомендация по стулу:

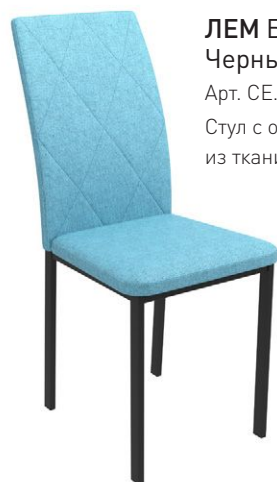

ЛЕМ Бирюзовый /
Черный текстурный

Арт. СЕ.ТВ.01
Стул с обивкой из ткани

Цветовое исполнение:

Белый/Белый
Арт. TLG 12.8.WW.01

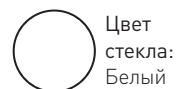

Цвет стекла:
Белый

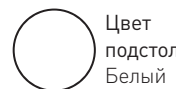

Цвет подстолья:
Белый

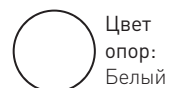

Цвет опор:
Белый

Латте/Капучино
Арт. TLG 12.8.LC.01



Цвет стекла:
Латте

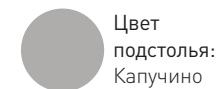

Цвет подстолья:
Капучино

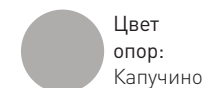

Цвет опор:
Капучино

Черный/Черный текстурный
Арт. TLG 12.8.LG.01



Цвет стекла:
Черный



Цвет подстолья:
Черный



Цвет опор:
Черный текстурный



Закаленное
стекло 4 мм



Опоры стола
из натурального дерева



Дополнительная столешница
со стеклом



Удобный механизм раздвижения
по типу «бабочка»



Механизмы раздвижения
внутри стола



Безопасная технология
порошковой покраски металла



Легкая сборка

БЕЙЗ Л стол раздвижной со стеклом

Классический дизайн стола.

Натуральные материалы, основание и опоры из массива.

Используемое на столешницах стекло закалено для безопасности пользования.

◀ **БЕЙЗ Л** стол раздвижной со стеклом
Черный / Черный
Арт. TBLG 12.7.BB.01

Характеристики:

- ↕ Высота: 750 мм
- ↕ Длина: 1200 \ 1520 мм
- ↕ Ширина: 700 мм

Материалы:

- Подстолье: ЛДСП
- Столешница: закаленное стекло
- Опоры: массив березы, покраска
- Вкладной элемент: закаленное стекло + ЛДСП в цвет основной столешницы

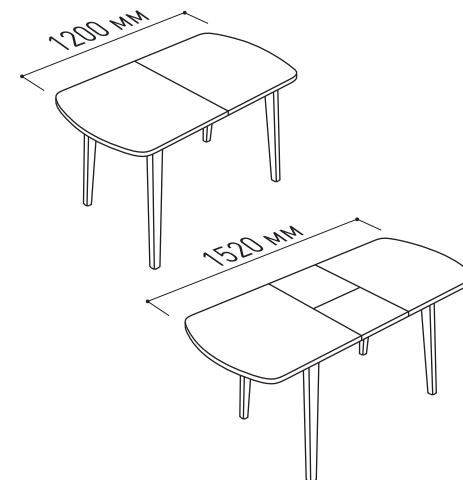

Рекомендация по стулу:



БЕЙЗ Л
Латте/Черный
Арт. CBV LB.01
Стул с обивкой
из ткани

Цветовое исполнение:

Белый/Белый
Арт. TBLG 12.7.WW.01

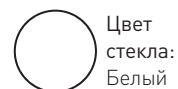

Цвет
стекла:
Белый

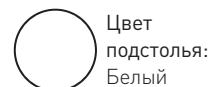

Цвет
подстолья:
Белый



Цвет
опор:
Белый

Латте/Капучино
Арт. TBLG 12.7.LC.01

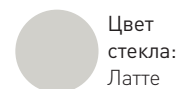

Цвет
стекла:
Латте

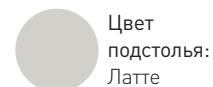

Цвет
подстолья:
Латте

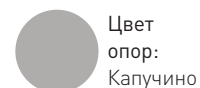

Цвет
опор:
Капучино

Черный/Черный
Арт. TBLG 12.7.BB.01



Цвет
стекла:
Черный

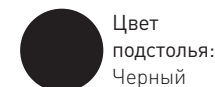

Цвет
подстолья:
Черный

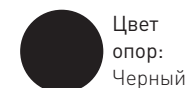

Цвет
опор:
Черный



Оригинальная опора стола. Свобода пространства



Удобный механизм раздвижения по типу «бабочка»



Механизмы раздвижения внутри стола



Безопасная технология порошковой покраски металла



Легкая сборка

ЛОТУС стол раздвижной

Современная форма вписывается в большинство интерьеров. Цвет столешниц подобран ориентируясь на самые популярные Европейские дизайны кухонь.

◀ **ЛОТУС** стол раздвижной
Дуб / Черный текстурный
Арт. TL 13.8.0B.01

Характеристики:

- ↕ Высота: 750 мм
- ↕ Длина: 1300 \ 1700 мм
- ↕ Ширина: 800 мм

Материалы:

- Столешница: ЛДСП
- Опора и основание: металл, покраска
- Вкладной элемент: ЛДСП в цвет основной столешницы

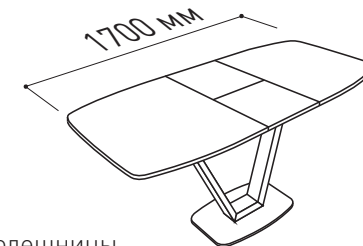
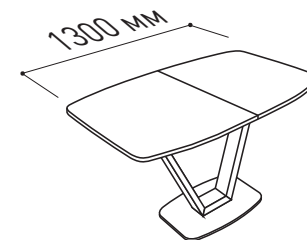

Цветовое исполнение:

Дуб/Черный текстурный
Арт. TL 13.8.0B.01



Цвет столешницы:
Дуб



Цвет опоры:
Черный текстурный



Цвет основания:
Черный текстурный

Рекомендация по стулу:



ЛОТУС
Латте /
Черный текстурный
Арт. CLO LB.01
Стул с обивкой
из ткани



Закаленное
стекло 4 мм



Оригинальная опора стола
Свобода пространства



Дополнительная столешница
со стеклом



Удобный механизм раздвижения
по типу «бабочка»

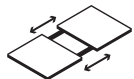

Механизмы раздвижения
внутри стола



Безопасная технология
порошковой покраски металла



Легкая сборка

ЛОТУС стол раздвижной со стеклом

Современная форма вписывается в большинство интерьеров. Цвет столешниц подобран ориентируясь на самые популярные Европейские дизайны кухонь. Используемое на столешнице стекло закалено для безопасности пользования.

◀ **ЛОТУС** стол раздвижной со стеклом
Черный / Черный текстурный
Арт. TLG 13.8.BB.01

Характеристики:

- ↕ Высота: 750 мм
- ↕ Длина: 1300 \ 1700 мм
- ↕ Ширина: 800 мм

Материалы:

- Подстолье: металл
- Столешница: закаленное стекло
- Опора и основание: металл, покраска
- Вкладной элемент: закаленное стекло + ЛДСП в цвет основной столешницы

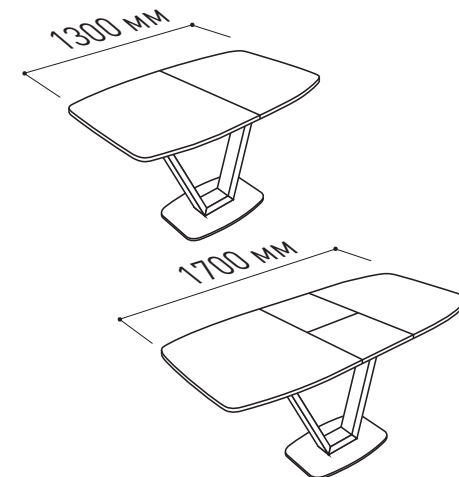

Рекомендация по стулу:



ЛОТУС
Черный /
Черный текстурный
Арт. CLO BB.01
Стул с обивкой
из экокожи

Цветовое исполнение:

Белый/Белый
Арт. TLG 13.8.WW.01

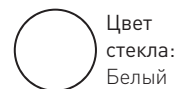

Цвет
стекла:
Белый



Цвет
подстолья:
Белый

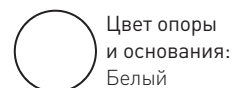

Цвет опоры
и основания:
Белый

Латте/Капучино
Арт. TLG 13.8.LC.01

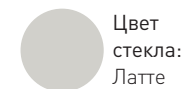

Цвет
стекла:
Латте

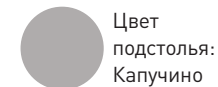

Цвет
подстолья:
Капучино

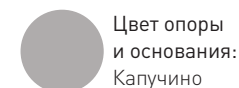

Цвет опоры
и основания:
Капучино

Черный/Черный текстурный
Арт. TLG 13.8.BB.01



Цвет
стекла:
Черный

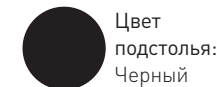

Цвет
подстолья:
Черный

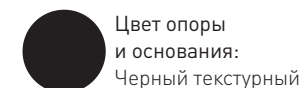

Цвет опоры
и основания:
Черный текстурный



Закаленное
матовое стекло 4 мм



Оригинальная опора стола
Свобода пространства



Дополнительная столешница
с матовым стеклом



Удобный механизм раздвижения
по типу «бабочка»

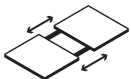

Механизмы раздвижения
внутри стола



Безопасная технология
порошковой покраски металла



Легкая сборка

ЛОТУС стол раздвижной с матовым стеклом

Современная форма вписывается в большинство интерьеров. Цвет столешниц подобран ориентируясь на самые популярные Европейские дизайны кухонь. Используемое на столешнице стекло закалено для безопасности пользования.

◀ **ЛОТУС** стол раздвижной
с матовым стеклом Латте / Капучино
Арт. TLGM 13.8.LC.01

Характеристики:

- ↕↑ Высота: 750 мм
- ↕↔ Длина: 1300 \ 1700 мм
- ↕↔ Ширина: 800 мм

Материалы:

- Подстолье: металл
- Столешница: закаленное матовое стекло
- Опора и основание: металл, покраска
- Вкладной элемент: закаленное мат. стекло + ЛДСП в цвет основной столешницы

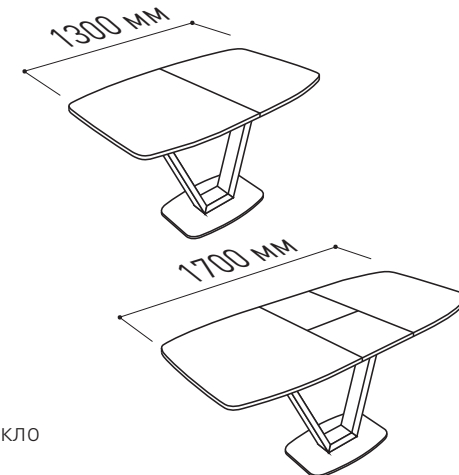

Рекомендация по стулу:



ЛОТУС
Латте/Белый
Арт. CLO LW.01
Стул с обивкой
из ткани

Цветовое исполнение:

Латте/Капучино
Арт. TLGM 13.8.LC.01

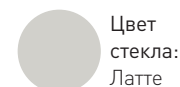

Цвет
стекла:
Латте

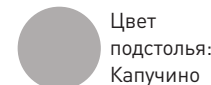

Цвет
подстолья:
Капучино

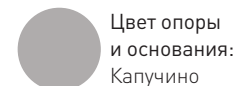

Цвет опоры
и основания:
Капучино

Черный/Черный текстурный
Арт. TLGM 13.8.BB.01



Цвет
стекла:
Черный

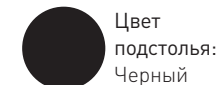

Цвет
подстолья:
Черный

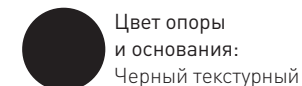

Цвет опоры
и основания:
Черный текстурный



ГРАНД стол раздвижной со стеклом

Классический дизайн стола. Натуральные материалы - основание и опоры из массива. Большой размер - может вместить до десяти персон. Использование в белом цвете сверхбелого стекла.

◀ **ГРАНД** стол раздвижной со стеклом
Кремовый / Венге
Арт. TG 13.8.VC.01

Характеристики:

- ↕ Высота: 750 мм
- ↕ Длина: 1300 \ 1800 мм
- ↕ Ширина: 850 мм

Материалы:

- Подстолье: ЛДСП
- Столешница: закаленное стекло
- Опоры: массив, покраска
- Вкладной элемент: ЛДСП в цвет основной столешницы

Цветовое исполнение:

Белый/Белый
Арт. TG 13.8.WW.01

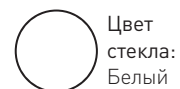

Цвет
стекла:
Белый



Цвет
подстолья:
Белый



Цвет
опор:
Белый

Венге/Кремовый
Арт. TG 13.8.VC.01

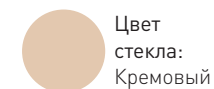

Цвет
стекла:
Кремовый

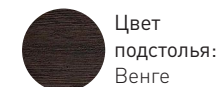

Цвет
подстолья:
Венге

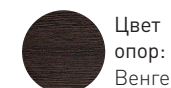

Цвет
опор:
Венге

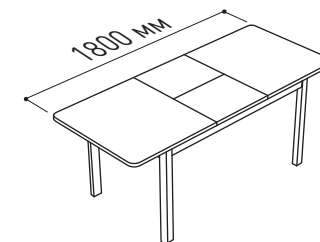
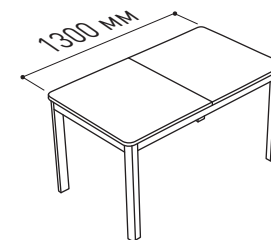

Закаленное стекло 4 мм



Легкая сборка



Натуральное дерево,
основание и опоры



Дополнительная столешница
в цвет основной



Удобный механизм раздвижения
по типу «бабочка»

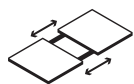

Механизмы раздвижения
внутри стола



Безопасная технология покраски



ГРАНД G стол раздвижной со стеклом

Классический дизайн стола. Натуральные материалы - основание и опоры из массива. Большой размер - может вместить до десяти персон. Использование в белом цвете сверхбелого стекла.

◀ **ГРАНД G** стол раздвижной со стеклом
Белый / Белый
Арт. TGG 13.8.WW.01

Характеристики:

- ↕ Высота: 750 мм
- ↕ Длина: 1300 \ 1800 мм
- ↕ Ширина: 850 мм

Материалы:

- Подстолье: ЛДСП
- Столешница: закаленное стекло
- Опоры: массив, покраска
- Вкладной элемент: закаленное стекло + ЛДСП в цвет основной столешницы

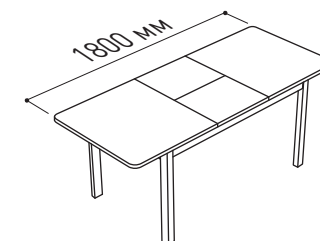
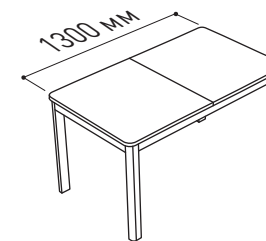

Закаленное стекло 4 мм
ОПТИВАЙТ-ЧИСТО БЕЛОЕ



Удобный механизм раздвижения по типу «бабочка»



Легкая сборка



Механизмы раздвижения внутри стола



Натуральное дерево, основание и опоры



Безопасная технология покраски



Дополнительная столешница со стеклом

Цветовое исполнение:

Белый/Белый
Арт. TGG 13.8.WW.01

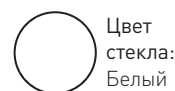

Венге/Кремовый
Арт. TGG 13.8.VC.01

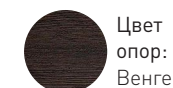
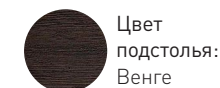
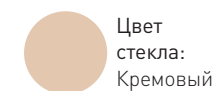



Распределенная нагрузка 120 кг.



Экокожа высокого качества, 25 000 циклов



Все края обезопасены заглушками, даже под экокожей



Толщина ППУ 20 мм



Безопасное напыление на металл в виде порошковой окраски

ЛАЙН стул из экокожи

Жесткое основание на металлокаркасе.

Разборная конструкция - компактность транспортной упаковки.

Универсальный дизайн.

◀ **ЛАЙН** стул из экокожи
Черный / Черный гладкий
Арт. CL.DB.01

Характеристики:

- ↕ Высота: 950 мм
- ↕ Длина: 410 мм
- ↕ Ширина: 570 мм

Материалы:

- Материал обивки: экокожа
- Опоры: металл, покраска

Цветовое исполнение:

Белый / Белый
Арт. CL.WW.01



Цвет экокожи: Белый



Цвет опор: Белый

Кремовый / Кремовый
Арт. CL.CC.01



Цвет экокожи: Кремовый



Цвет опор: Кремовый

Коричневый / Черный гладкий
Арт. CL.BB.01



Цвет экокожи: Коричневый



Цвет опор: Черный гладкий

Черный / Черный гладкий
Арт. CL.DB.01



Цвет экокожи: Черный



Цвет опор: Черный гладкий



Высота спинки:
470 мм



Распределенная нагрузка 120 кг.



Ткань высокого качества, 50 000 циклов



Все края обезопасены заглушками, даже под тканью



Толщина ППУ 20 мм



Безопасное напыление на металл в виде порошковой окраски

ЛАЙН стул из ткани

Жесткое основание на металлокаркасе.
Разборная конструкция - компактность транспортной упаковки.
Универсальный дизайн.

◀ **ЛАЙН** стул из ткани Латте / Черный гладкий
Арт. CL LB.01

Характеристики:

- ↕ Высота: 950 мм
- ↕ Длина: 410 мм
- ↕ Ширина: 570 мм

Материалы:

- Материал обивки: ткань
- Опоры: металл, покраска

Цветовое исполнение:

Латте/Белый
Арт. CL LW.01

- Цвет ткани: Латте
- Цвет опор: Белый

Бирюзовый/Черн.гладкий
Арт. CL TB.01

- Цвет ткани: Бирюзовый
- Цвет опор: Черн. гладкий

Фиолетовый/Белый
Арт. CL PW.01

- Цвет ткани: Фиолетовый
- Цвет опор: Белый

Латте/Черн.гладкий
Арт. CL LB.01

- Цвет ткани: Латте
- Цвет опор: Черн. гладкий

Зеленый/Белый
Арт. CL VW.01

- Цвет ткани: Зеленый
- Цвет опор: Белый

Фиолетовый/Черн.гладкий
Арт. CL PB.01

- Цвет ткани: Фиолетовый
- Цвет опор: Черн. гладкий

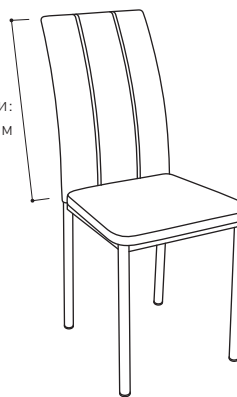

Высота спинки:
470 мм



Распределенная нагрузка 120 кг.



Экокожа высокого качества, 25 000 циклов



Все края обезопасены заглушками, даже под экокожей



Толщина ППУ 20 мм



Безопасное напыление на металл в виде порошковой окраски

ЛИОН стул из экокожи

Жесткое основание на металлокаркасе.

Разборная конструкция - компактность транспортной упаковки.

Современная форма вписывается в большинство интерьеров.

◀ **ЛИОН** стул из экокожи
Кремовый / Кремовый
Арт. CI CC.01

Характеристики:

- ↕ Высота: 950 мм
- ↕ Длина: 410 мм
- ↕ Ширина: 570 мм

Материалы:

- Материал обивки: экокожа
- Опоры: металл, покраска

Цветовое исполнение:

Белый/Белый
Арт. CI WW.01



Цвет экокожи:
Белый



Цвет опор:
Белый

Кремовый/Кремовый
Арт. CI CC.01



Цвет экокожи:
Кремовый



Цвет опор:
Кремовый

Черный/Черный
Арт. CI BV.01



Цвет экокожи:
Черный



Цвет опор:
Черный гладкий

Высота спинки:
470 мм

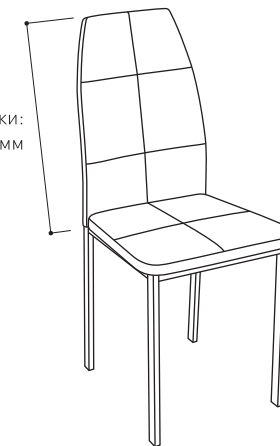



Распределенная нагрузка 120 кг.



Ткань высокого качества, 50 000 циклов



Все края обезопасены заглушками, даже под тканью



Толщина ППУ 20 мм



Безопасное напыление на металл в виде порошковой окраски

ЛИОН стул из ткани

Жесткое основание на металлокаркасе.
Разборная конструкция - компактность транспортной упаковки.
Современная форма вписывается в большинство интерьеров.

◀ **ЛИОН** стул из ткани Латте / Белый
Арт. CI LW.01

Характеристики:

- ↕ Высота: 950 мм
- ↔ Длина: 410 мм
- ↔ Ширина: 570 мм

Материалы:

- Материал обивки: ткань
- Опоры: металл, покраска

Цветовое исполнение:

Латте/Белый
Арт. CI LW.01

- Цвет ткани: Латте
- Цвет опор: Белый

Бирюзовый/Черн.гладкий
Арт. CI ТВ.01

- Цвет ткани: Бирюзовый
- Цвет опор: Черн. гладкий

Фиолетовый/Белый
Арт. CI PW.01

- Цвет ткани: Фиолетовый
- Цвет опор: Белый

Латте/Черн.гладкий
Арт. CI LB.01

- Цвет ткани: Латте
- Цвет опор: Черн. гладкий

Зеленый/Белый
Арт. CI VW.01

- Цвет ткани: Зеленый
- Цвет опор: Белый

Фиолетовый/Черн.гладкий
Арт. CI PB.01

- Цвет ткани: Фиолетовый
- Цвет опор: Черн. гладкий

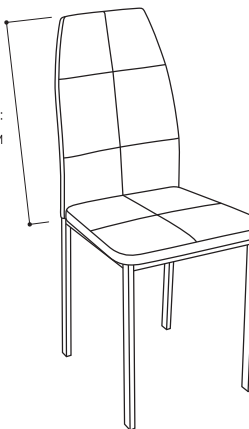

Высота спинки:
470 мм

Бирюзовый/Белый
Арт. CI TW.01

- Цвет ткани: Бирюзовый
- Цвет опор: Белый

Зеленый/Черн.гладкий
Арт. CI VB.01

- Цвет ткани: Зеленый
- Цвет опор: Черн. гладкий

Серый/Черн.гладкий
Арт. CI GB.01

- Цвет ткани: Серый
- Цвет опор: Черн. гладкий



Распределенная нагрузка 120 кг.



Экокожа высокого качества, 25 000 циклов



Все края обезопасены заглушками, даже под экокожей



Толщина ППУ 20 мм



Безопасное напыление на металл в виде порошковой окраски

ФИН стул из экокожи

Жесткое основание на металлокаркасе.

Разборная конструкция - компактность транспортной упаковки.

Современная форма вписывается в большинство интерьеров.

◀ ФИН стул из экокожи

Латте / Капучино

Арт. CF LC.01

Характеристики:

↕ Высота: 865 мм

↕ Длина: 400 мм

↕ Ширина: 480 мм

Материалы:

- Материал обивки: экокожа
- Опоры: металл, покраска

Цветовое исполнение:

Белый/Белый
Арт. CF WW.01



Цвет экокожи: Белый



Цвет опор: Белый

Латте/Капучино
Арт. CF LC.01



Цвет экокожи: Латте



Цвет опор: Капучино

Черный/Черный гладкий
Арт. CF BB.01



Цвет экокожи: Черный



Цвет опор: Черный гладкий

Высота спинки:
430 мм





Распределенная нагрузка 120 кг.



Ткань высокого качества, 50 000 циклов



Все края обезопасены заглушками, даже под тканью



Толщина ППУ 20 мм



Безопасное напыление на металл в виде порошковой окраски

ФИН стул из ткани

Жесткое основание на металлокаркасе.
Разборная конструкция - компактность транспортной упаковки.
Современная форма вписывается в большинство интерьеров.

◀ **ФИН** стул из ткани Серый / Черный гладкий
Арт. CF GB.01

Характеристики:

- ↕ Высота: 865 мм
- ↕ Длина: 400 мм
- ↕ Ширина: 480 мм

Материалы:

- Материал обивки: ткань
- Опоры: металл, покраска

Цветовое исполнение:

Латте/Белый
Арт. CF LW.01

- Цвет ткани: Латте
- Цвет опор: Белый

Бирюзовый/Черн.гладкий
Арт. CF TB.01

- Цвет ткани: Бирюзовый
- Цвет опор: Черн. гладкий

Фиолетовый/Белый
Арт. CF PW.01

- Цвет ткани: Фиолетовый
- Цвет опор: Белый

Латте/Черн.гладкий
Арт. CF LB.01

- Цвет ткани: Латте
- Цвет опор: Черн. гладкий

Зеленый/Белый
Арт. CF VW.01

- Цвет ткани: Зеленый
- Цвет опор: Белый

Фиолетовый/Черн.гладкий
Арт. CF PB.01

- Цвет ткани: Фиолетовый
- Цвет опор: Черн. гладкий

Бирюзовый/Белый
Арт. CF TW.01

- Цвет ткани: Бирюзовый
- Цвет опор: Белый

Зеленый/Черн.гладкий
Арт. CF VB.01

- Цвет ткани: Зеленый
- Цвет опор: Черн. гладкий

Серый/Черн.гладкий
Арт. CF GB.01

- Цвет ткани: Серый
- Цвет опор: Черн. гладкий

Высота спинки:
470 мм





Распределенная нагрузка 120 кг.



Экокожа высокого качества, 25 000 циклов



Все края обезопасены заглушками, даже под экокожей



Толщина ППУ 20 мм



Безопасное напыление на металл в виде порошковой окраски

ЛЕМ стул из экокожи

Европейский дизайн - прямые линии и прямоугольные формы.

◀ **ЛЕМ** стул из экокожи
Латте / Капучино
Арт. CE LC.01

Характеристики:

- ↕ Высота: 950 мм
- ↕ Длина: 410 мм
- ↕ Ширина: 570 мм

Материалы:

- Материал обивки: экокожа
- Опоры: металл, покраска

Цветовое исполнение:

Белый/Белый
Арт. CE WW.01



Цвет экокожи:
Белый



Цвет опор:
Белый

Латте/Капучино
Арт. CE LC.01



Цвет экокожи:
Латте



Цвет опор:
Капучино

Черный/Черный текстурный
Арт. CE BB.01



Цвет экокожи:
Черный



Цвет опор:
Черный текстурный

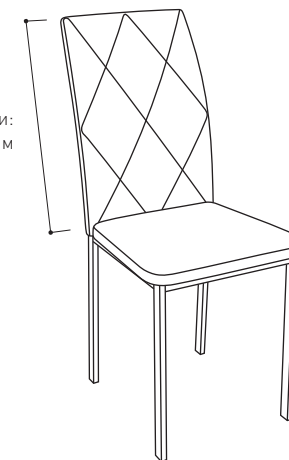



ЛЕМ стул из ткани

Европейский дизайн - прямые линии и прямоугольные формы.

◀ **ЛЕМ** стул из ткани Зеленый / Черный текстурный
Арт. CE VB.01

Характеристики:

- ↕ Высота: 950 мм
- ↕ Длина: 410 мм
- ↕ Ширина: 570 мм

Материалы:

- Материал обивки: ткань
- Опоры: металл, покраска

Цветовое исполнение:

Латте/Белый
Арт. CE LW.01

- Цвет ткани: Латте
- Цвет опор: Белый

Бирюзовый/Черн.текстурный
Арт. CE TB.01

- Цвет ткани: Бирюзовый
- Цвет опор: Черн.текстурный

Фиолетовый/Белый
Арт. CE PW.01

- Цвет ткани: Фиолетовый
- Цвет опор: Белый

Латте/Черн.текстурный
Арт. CE LB.01

- Цвет ткани: Латте
- Цвет опор: Черн.текстурный

Зеленый/Белый
Арт. CE VW.01

- Цвет ткани: Зеленый
- Цвет опор: Белый

Фиолетовый/Черн.текстурный
Арт. CE PB.01

- Цвет ткани: Фиолетовый
- Цвет опор: Черн.текстурный

Бирюзовый/Белый
Арт. CE TW.01

- Цвет ткани: Бирюзовый
- Цвет опор: Белый

Зеленый/Черн.текстурный
Арт. CE VB.01

- Цвет ткани: Зеленый
- Цвет опор: Черн.текстурный

Серый/Черн.текстурный
Арт. CE GB.01

- Цвет ткани: Серый
- Цвет опор: Черн.текстурный

Высота спинки:
470 мм

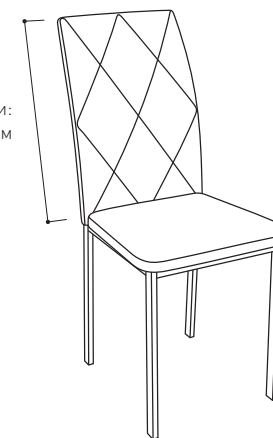

Распределенная нагрузка 120 кг.



Ткань высокого качества, 50 000 циклов



Все края обезопасены заглушками, даже под тканью



Толщина ППУ 20 мм



Безопасное напыление на металл в виде порошковой окраски



Легкая сборка



Распределенная нагрузка 120 кг.



Экокожа высокого качества, 25 000 циклов



Все края обезопасены заглушками, даже под экокожей



Толщина ППУ 20 мм



Опоры стула из натурального дерева

БЕЙЗ Л стул из экокожи

Жесткое основание на металлокаркасе.

Разборная конструкция - компактность транспортной упаковки.

Универсальный дизайн.

БЕЙЗ Л стул из экокожи

Кремовый / Черный

Арт. CBL CB.01

Характеристики:

- ↕ Высота: 960 мм
- ↕ Длина: 440 мм
- ↕ Ширина: 440 мм

Материалы:

- Материал обивки: экокожа
- Опоры: массив, покраска

Цветовое исполнение:

Белый/Белый
Арт. CBL WW.01



Цвет экокожи:
Белый



Цвет опор:
Белый

Белый/Капучино
Арт. CBL WC.01



Цвет экокожи:
Белый



Цвет опор:
Капучино

Кремовый/Белый
Арт. CBL CW.01



Цвет экокожи:
Кремовый



Цвет опор:
Белый

Кремовый/Черный
Арт. CBL CB.01



Цвет экокожи:
Кремовый



Цвет опор:
Черный

Черный/Черный
Арт. CBL BB.01



Цвет экокожи:
Черный



Цвет опор:
Черный

Высота спинки:
530 мм





БЕЙЗ Л стул из ткани

Жесткое основание на металлокаркасе.
Разборная конструкция - компактность транспортной упаковки.
Современная форма вписывается в большинство интерьеров.

◀ **БЕЙЗ Л** стул из ткани Фиолетовый / Черный
Арт. CBL PB.01

Характеристики:

- ↕ Высота: 960 мм
- ↕ Длина: 440 мм
- ↕ Ширина: 440 мм

Материалы:

- Материал обивки: ткань
- Опоры: массив, покраска

Цветовое исполнение:

Латте/Белый
Арт. CBL LW.01

- Цвет ткани: Латте
- Цвет опор: Белый

Бирюзовый/Черный
Арт. CBL TB.01

- Цвет ткани: Бирюзовый
- Цвет опор: Черный

Фиолетовый/Белый
Арт. CBL PW.01

- Цвет ткани: Фиолетовый
- Цвет опор: Белый

Латте/Черный
Арт. CBL LB.01

- Цвет ткани: Латте
- Цвет опор: Черный

Зеленый/Белый
Арт. CBL VW.01

- Цвет ткани: Зеленый
- Цвет опор: Белый

Фиолетовый/Черный
Арт. CBL PB.01

- Цвет ткани: Фиолетовый
- Цвет опор: Черный

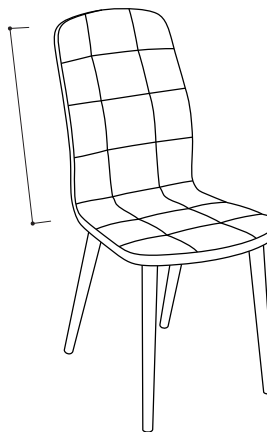

Высота спинки:
530 мм



Легкая сборка



Распределенная нагрузка 120 кг.



Ткань высокого качества,
50 000 циклов



Толщина ППУ 20 мм



Все края обезопасены заглушками, даже под тканью



Опоры стула из натурального дерева



Распределенная нагрузка 120 кг.



Экокожа высокого качества, 25 000 циклов



Все края обезопасены заглушками, даже под экокожей



Толщина ППУ 20 мм



Безопасное напыление на металл в виде порошковой окраски

ЛОТУС стул из экокожи

Жесткое основание на металлокаркасе.

Разборная конструкция - компактность транспортной упаковки.

Современная форма вписывается в большинство интерьеров.

◀ ЛОТУС стул из экокожи

Латте / Капучино

Арт. CLO CC.01

Характеристики:

- ↕ Высота: 935 мм
- ↕ Длина: 465 мм
- ↕ Ширина: 450 мм

Материалы:

- Материал обивки: экокожа
- Опоры: металл, покраска

Цветовое исполнение:

Белый/Белый
Арт. CLO WW.01



Цвет экокожи:
Белый



Цвет опор:
Белый

Латте/Капучино
Арт. CLO CC.01



Цвет экокожи:
Латте



Цвет опор:
Капучино

Черный/Черный текстурный
Арт. CLO BB.01



Цвет экокожи:
Черный



Цвет опор:
Черный текстурный

Высота спинки:
470 мм





ЛОТУС стул из ткани

Жесткое основание на металлокаркасе.
Разборная конструкция - компактность транспортной упаковки.
Современная форма вписывается в большинство интерьеров.

◀ **ЛОТУС** стул из ткани Бирюзовый / Черный текстурный
Арт. CLO TB.01

Характеристики:

- ↕ Высота: 935 мм
- ↕ Длина: 465 мм
- ↕ Ширина: 450 мм

Материалы:

- Материал обивки: ткань
- Опоры: металл, покраска

Цветовое исполнение:

Латте/Белый
Арт. CLO LW.01

- Цвет ткани: Латте
- Цвет опор: Белый

Бирюзовый/Черн.текстурный
Арт. CLO TB.01

- Цвет ткани: Бирюзовый
- Цвет опор: Черн.текстурный

Фиолетовый/Белый
Арт. CLO PW.01

- Цвет ткани: Фиолетовый
- Цвет опор: Белый

Латте/Черн.текстурный
Арт. CLO LB.01

- Цвет ткани: Латте
- Цвет опор: Черн.текстурный

Зеленый/Белый
Арт. CLO VW.01

- Цвет ткани: Зеленый
- Цвет опор: Белый

Фиолетовый/Черн.текстурный
Арт. CLO PB.01

- Цвет ткани: Фиолетовый
- Цвет опор: Черн.текстурный

Бирюзовый/Белый
Арт. CLO TW.01

- Цвет ткани: Бирюзовый
- Цвет опор: Белый

Зеленый/Черн.текстурный
Арт. CLO VB.01

- Цвет ткани: Зеленый
- Цвет опор: Черн.текстурный

Серый/Черн.текстурный
Арт. CLO GB.01

- Цвет ткани: Серый
- Цвет опор: Черн.текстурный



Распределенная нагрузка 120 кг.



Ткань высокого качества, 50 000 циклов



Все края обезопасены заглушками, даже под тканью



Толщина ППУ 20 мм



Безопасное напыление на металл в виде порошковой окраски

Серия СЛИМ



TS 11.7.WW.01



TS 11.7.WG.01



TS 11.7.OC.01



TS 11.7.OG.01

СЛИМ стол не раздвижной
Размер, мм (ДхВхШ): 1100x750x700

стр. 3

Серия СЛИМ 2



TS 11.7.WW.02



TS 11.7.WG.02



TS 11.7.OC.02



TS 11.7.OG.02

СЛИМ 2 стол не раздвижной
Размер, мм (ДхВхШ): 1100x750x700

стр. 4

Серия ВИНЕР Mini



TV 9.6.WW.01



TV 9.6.CC.01



TV 9.6.DB.01

ВИНЕР Mini стол раздвижной со стеклом
Размер, мм (ДхВхШ): 940(1260)x750x640

стр. 5

Серия ВИНЕР



TV 12.7.WW.01



TV 12.7.CC.01

ВИНЕР стол раздвижной со стеклом
Размер, мм (ДхВхШ): 1200(1520)x750x700

стр. 6

Серия ВИНЕР G



TVG 12.7.WW.01



TVG 12.7.CC.01



TVG 12.7.DB.01

ВИНЕР G стол раздвижной со стеклом
Размер, мм (ДхВхШ): 1200(1520)x750x700

стр. 7



TI 12.7.OW.01



TI 12.7.OT.01



TI 12.7.OB.01

ЛИОН стол раздвижной
Размер, мм (ДхВхШ):
1200(1520)х750х700

стр. 8



TIG 12.7.WW.01



TIG 12.7.CC.01



TIG 12.7.LC.01



TIG 12.7.BB.01

ЛИОН стол раздвижной со стеклом
Размер, мм (ДхВхШ):
1200(1520)х750х700

стр. 9



TIGM 12.7.LC.01



TIGM 12.7.BB.01

ЛИОН стол раздвижной с матовым стеклом
Размер, мм (ДхВхШ):
1200(1520)х750х700

стр. 10



TF 12.7.OW.01



TF 12.7.OWM.01



TF 12.7.OB.01

ФИН стол раздвижной
Размер, мм (ДхВхШ):
1200(1520)х750х700

стр. 11



TF 12.7.WW.01



TF 12.7.WB.01



TF 12.7.CC.01

ФИН стол раздвижной со стеклом
Размер, мм (ДхВхШ):
1200(1520)х750х700

стр. 12

Серия **ФИН**



TF 12.7.CB.01



TF 12.7.LW.01



TF 12.7.BB.01

ФИН стол раздвижной со стеклом
Размер, мм (ДхВхШ):
1200(1520)x750x700

стр. 12

Серия **МАРТИН**



TMG 12.7.WW.01



TMG 12.7.LW.01



TMG 12.7.VC.01



TMG 12.7.VL.01

МАРТИН стол раздвижной со стеклом
Размер, мм (ДхВхШ):
1200(1520)x750x700

стр. 13

Серия **ЛОФТ**



TL 12.8.0G.01

ЛОФТ стол раздвижной
Размер, мм (ДхВхШ):
1200(1700)x750x800

стр. 14



TLG 12.8.WW.01



TLG 12.8.LC.01



TLG 12.8.BB.01

ЛОФТ стол раздвижной со стеклом
Размер, мм (ДхВхШ):
1200(1700)x750x800

стр. 15

Серия **БЕЙЗ Л**



TBLG 12.7.WW.01



TBLG 12.7.LC.01



TBLG 12.7.BB.01

БЕЙЗ Л стол раздвижной со стеклом
Размер, мм (ДхВхШ):
1200(1520)x750x700

стр. 16



TL 13.8.OT.01

ЛОТУС стол раздвижной
Размер, мм (ДхВхШ):
1300(1700)х750х800

стр. 17



TLG 13.8.WW.01



TLG 13.8.LC.01



TLG 13.8.BB.01

ЛОТУС стол раздвижной со стеклом
Размер, мм (ДхВхШ):
1300(1700)х750х800

стр. 18



TLGM 13.8.LC.01



TLGM 13.8.BB.01

ЛОТУС стол раздвижной с матовым стеклом
Размер, мм (ДхВхШ):
1300(1700)х750х800

стр. 19



TG 13.8.WW.01



TG 13.8.CV.01

ГРАНД стол раздвижной со стеклом
Размер, мм (ДхВхШ):
1300(1800)х750х850

стр. 20



TGG 13.8.WW.01



TGG 13.8.CV.01

ГРАНД G стол раздвижной со стеклом
Размер, мм (ДхВхШ):
1300(1800)х750х850

стр. 21

Серия ЛАЙН



ЛАЙН стул из экокожи
Размер, мм (ДхВхШ):
410х950х570

стр. 22



ЛАЙН стул из ткани
Размер, мм (ДхВхШ):
410х950х570

стр. 23

Серия ЛИОН



ЛИОН стул из экокожи
Размер, мм (ДхВхШ):
410х950х570

стр. 24



ЛИОН стул из ткани
Размер, мм (ДхВхШ):
410х950х570

стр. 25

Серия ФИН



ФИН стул из экокожи
Размер, мм (ДхВхШ):
400х865х480

стр. 26



ФИН стул из ткани
Размер, мм (ДхВхШ):
400х865х480

стр. 27

Серия ЛЕМ



ЛЕМ стул из экокожи
Размер, мм (ДхВхШ):
410x950x570

стр. 28



ЛЕМ стул из ткани
Размер, мм (ДхВхШ):
410x950x570

стр. 29

Серия БЕЙЗ Л



БЕЙЗ Л стул из экокожи
Размер, мм (ДхВхШ):
440x960x440

стр. 30



БЕЙЗ Л стул из ткани
Размер, мм (ДхВхШ):
440x960x440

стр. 31

Серия ЛОТУС



ЛОТУС стул из экокожи
Размер, мм (ДхВхШ):
465x935x450

стр. 32



ЛОТУС стул из ткани
Размер, мм (ДхВхШ):
465x935x450

стр. 33



ПРОФИМЕБЕЛИ

2020 г.