

sblk мебельная
фабрика
home

2023
ВЫПУСК 1

Содержание

Мебельная фабрика SbkHome предлагает изготовление фасадов из МДФ под пленкой ПВХ и рамочных фасадов на основе МДФ, облицованных финиш-пленкой, от ведущих европейских производителей, по Вашим размерам.

В данном каталоге представлены виды профиля для изготовления рамочных фасадов, и виды фрезеровок для фасадов, вакуумированных под пленку ПВХ.

Во избежание увеличенной шагрени и проявления структуры МДФ на фасадах не рекомендуется использование гляцевых декоров пленки на следующих фрезеровках: Червинья, Тиволи, Тиволи 2, Виктория, Престон, Барселона, Марсель, Венеция, Кантри, Леди голд.

Коллекция Prestige	2	Бланос	38
Вена	3	Марсель	39
Леди Голд 140	3	Реус	41
Леди Голд 175	5	Реус 2	41
Леди Голд 251	5	Коллекция Standart	42
Леди Голд 147	6	Арка	43
Барселона	7	Арка 2	44
Тиволи 2	8	Арка двойная	45
Тиволи	9	Классика романская	46
Червинья	10	Классика 1 двойная	46
Престон	11	Классика 1	47
Прованс	12	Классика 2 двойная	48
Прованс прямой	12	Прямоугольник	59
Коллекция Klassik	13	Коллекция Modern	50
Мюнхен	14	Леон	51
Эльба	14	Леон вертикальный	52
Кантри без полосы	15	D1-D1	52
Равенна	16	R3 R8	53
Кантри 3	17	Волна 1	54
Кантри арка	17	Волна 2	54
Венеция	18	Волна 3	55
Виктория	19	Берген вертикальный	57
Венеция арка	20	Берген горизонтальный	57
Виль 2	20	Форте	58
Элегия	21	Степ	59
Коллекция Liberti	22	Марсель 2	60
Дрезден	24	Техно	61
Оригон	24	Рамочные фасады	62
Остин	25	Профиль Ф-19	62
Квадро	25	Профиль Ф-1	62
Монро	26	Профиль Ф-9	63
Мадрид	26	Профиль Ф-10	63
Ванкувер	27	Профиль Ф-11	64
Торонто	27	Профиль Ф-12	64
Эланд	28	Профиль Ф-12	65
Хаген	29	Профиль Кантри	65
Хаген 2	30	Декоративные элементы	66
Хаген 3	31	Спинки кроватей	67
Хаген 4	31	Арки, Световые планки	68
Неаполь	32	Пилястры	69
D2-D2	32	Радиусный фасад	70
Виола	33	Декоративный фасад	70
Виола 2	34	Карнизы	71
Виола 3	34	Двери-купе	72
Орлеан	35	Стекло 4 мм	76
Орлеан 2	36	Корпус кухни	78
Орлеан 3	37		
Тиволи 3	37		

фасады коллекции Prestige выполняются из МДФ толщиной 16 и 19 мм, ламинированные с обратной стороны белым меламином.

Prestige

коллекция

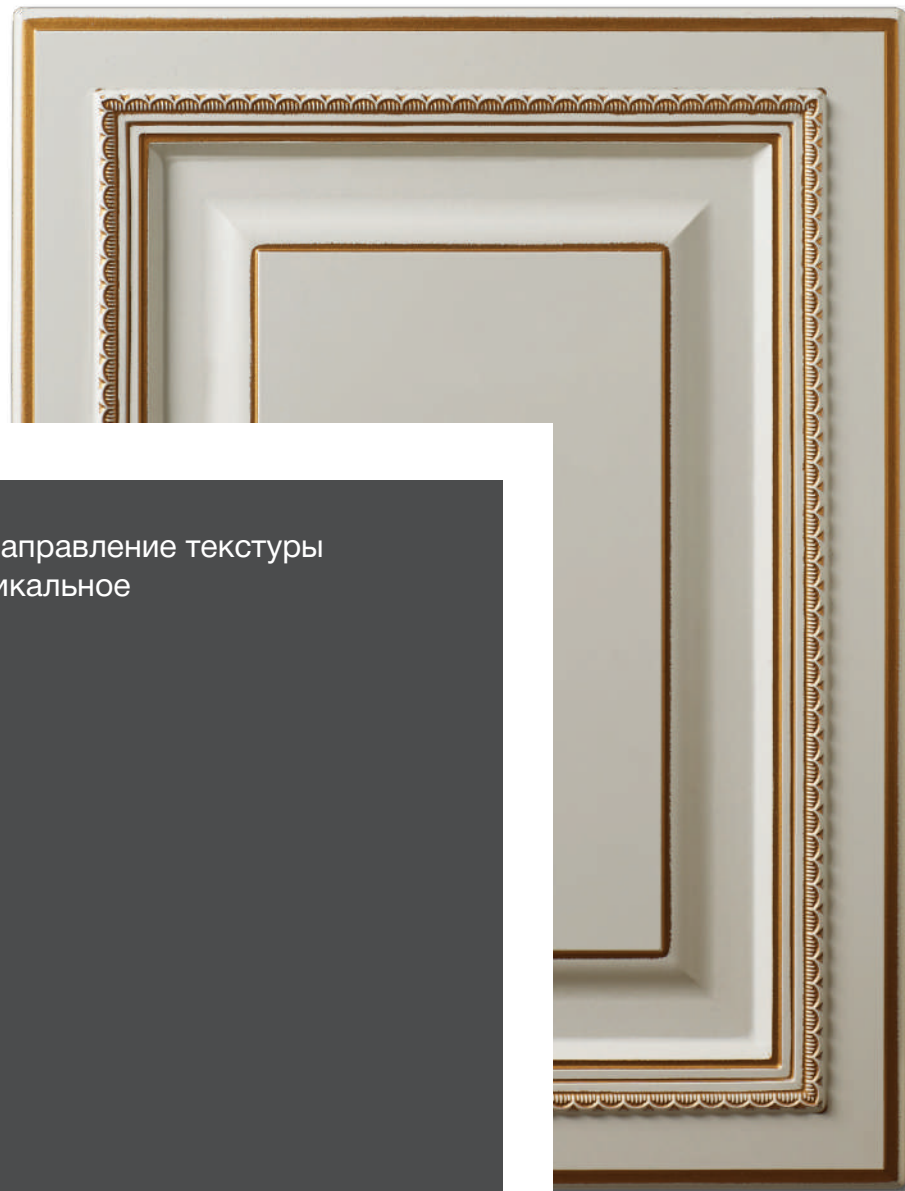

стандартное направление текстуры пленки – вертикальное

Вена



- ЛМДФ: 16,19 мм
- Минимальный/максимальный размер фасада:
по высоте 176/2600 мм
по ширине 176/1150 мм

возможно исполнение:



Леди Голд 140



- ЛМДФ: 16, 19 мм
- Минимальный/максимальный размер фасада:
по высоте 246/2600 мм
по ширине 246/1150 мм
- Минимальный/максимальный размер накладки ящика:
по высоте 170/246 мм
по ширине 246/1150 мм
- Минимальный/максимальный размер под бутылочницу:
по высоте 246/2600 мм
по ширине 170/296 мм

возможно исполнение:





- ЛМДФ: 16, 19 мм
- Минимальный/максимальный размер фасада:
по высоте 246/2600 мм
по ширине 246/1150 мм
- Минимальный/максимальный размер накладки ящика:
по высоте 170/246 мм
по ширине 246/1150 мм
- Минимальный/максимальный размер под бутылочницу:
по высоте 246/2600 мм
по ширине 170/296 мм

возможно исполнение:



глухой



витрина
большой
провал



витрина
переплет
6 ок.



Леди Голд 251



- ЛМДФ: 16, 19 мм
- Минимальный/максимальный размер фасада:
по высоте 246/2600 мм
по ширине 246/1150 мм
- Минимальный/максимальный размер накладки ящика:
по высоте 170/246 мм
по ширине 246/1150 мм
- Минимальный/максимальный размер под бутылочницу:
по высоте 246/2600 мм
по ширине 170/296 мм

возможно исполнение:



глухой



витрина
большой
провал



витрина
переплет
6 ок.

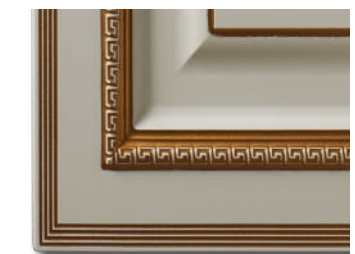



- ЛМДФ: 16, 19 мм
- Минимальный/максимальный размер фасада:
по высоте 246/2600 мм
по ширине 246/1150 мм
- Минимальный/максимальный размер накладки ящика:
по высоте 170/246 мм
по ширине 246/1150 мм
- Минимальный/максимальный размер под бутылочницу:
по высоте 246/2600 мм
по ширине 170/296 мм

возможно исполнение:



глухой



витрина
большой
провал



витрина
переплет
6 ок.



возможно исполнение:



глухой



витрина
большой
провал



- ЛМДФ: 16, 19 мм
- Минимальный/максимальный размер фасада:
по высоте 246/2600 мм
по ширине 246/1150 мм
- Минимальный/максимальный размер накладки ящика:
по высоте 176/246 мм
по ширине 246/1150 мм
- Минимальный/максимальный размер под бутылочницу:
по высоте 356/2000 мм
по ширине 176/1150 мм



- ЛМДФ: 22мм
- Минимальный/максимальный размер фасада:
по высоте 246/2600 мм
по ширине 246/1150 мм
- Минимальный/максимальный размер наклейки ящика:
по высоте 170/246 мм
по ширине 246/1150 мм
- Минимальный/максимальный размер под бутылочницу:
по высоте 246/2000 мм
по ширине 170/246 мм



- ЛМДФ: 22мм
- Минимальный/максимальный размер фасада:
по высоте 246/2600 мм
по ширине 246/1150 мм
- Минимальный/максимальный размер наклейки ящика:
по высоте 170/246 мм
по ширине 246/1150 мм
- Минимальный/максимальный размер под бутылочницу:
по высоте 246/2000 мм
по ширине 170/246 мм

возможно исполнение:



глухой
витрина
большой
провал
витрина
переплет
6 ок.

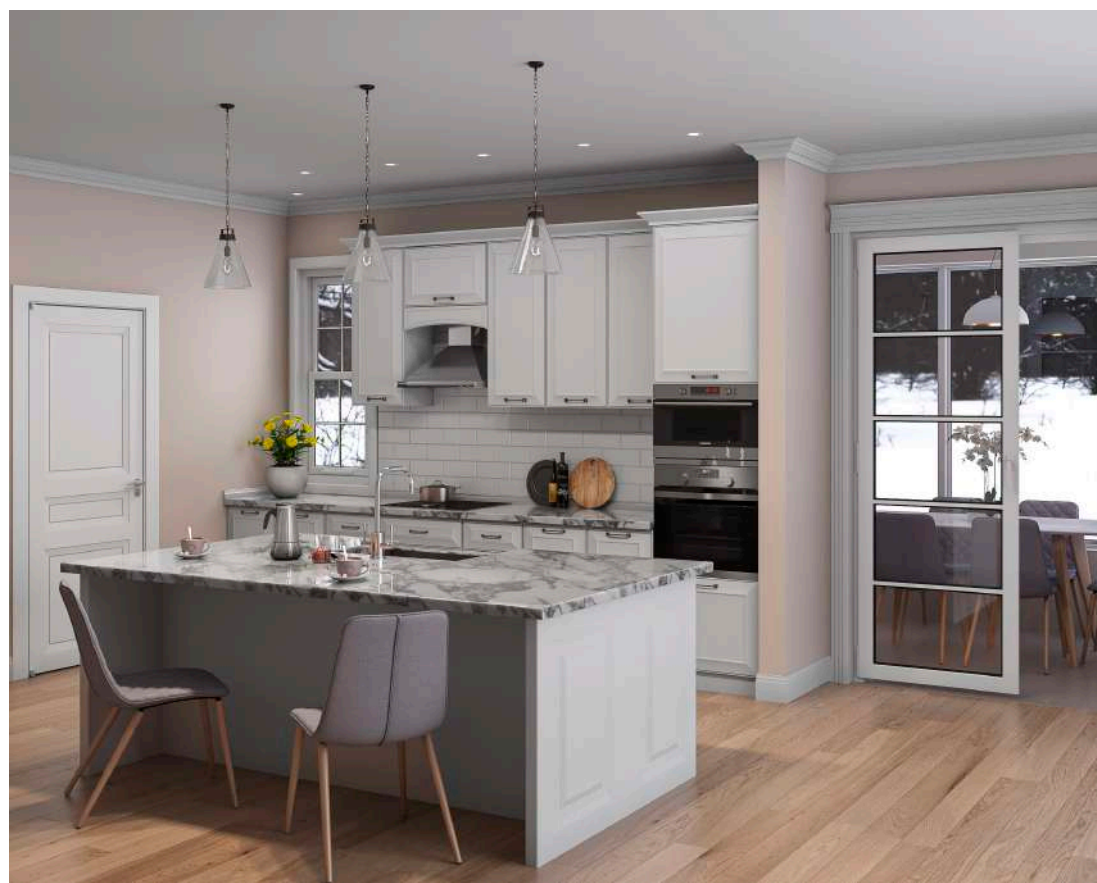

возможно исполнение:



глухой
витрина
большой
провал
витрина
переплет
6 ок.

Червинья



- ЛМДФ: 19, 22мм
- Минимальный/максимальный размер фасада:
по высоте 246/2600 мм
по ширине 246/1150 мм
- Минимальный/максимальный размер наклейки ящика:
по высоте 170/246 мм
по ширине 246/1150 мм
- Минимальный/максимальный размер под бутылочницу:
по высоте 246/2000 мм
по ширине 170/246 мм



возможно исполнение:



Престон



- ЛМДФ: 19, 22 мм
- Минимальный/максимальный размер фасада:
по высоте 246/2600 мм
по ширине 246/1150 мм
- Минимальный/максимальный размер наклейки ящика:
по высоте 146/246 мм
по ширине 246/1150 мм
- Минимальный/максимальный размер под бутылочницу:
по высоте 246/2600 мм
по ширине 146 мм

возможно исполнение:



Прованс



- ЛМДФ: 16, 19 мм
- Минимальный/максимальный размер фасада:
по высоте 246/2600 мм
по ширине 296/1150 мм
- Минимальный/максимальный размер накладки ящика:
по высоте 176/246 мм
по ширине 296/1150 мм
- Минимальный/максимальный размер под бутылочницу:
по высоте 246/2000 мм
по ширине 296/1150 мм

возможно исполнение:



Прованс прямой



- ЛМДФ: 16, 19 мм
- Минимальный/максимальный размер фасада:
по высоте 246/2600 мм
по ширине 246/1150 мм
- Минимальный/максимальный размер накладки ящика:
по высоте 176/246 мм
по ширине 246/1150 мм
- Минимальный/максимальный размер под бутылочницу:
по высоте 246/2600 мм
по ширине 246/1150 мм

возможно исполнение:



фасады коллекции Klassik выполняются из МДФ толщиной 16 мм, ламинированные с обратной стороны белым меламином.

Klassik

коллекция



стандартное направление текстуры пленки – вертикальное



- ЛМДФ: 16 мм
- Минимальный/максимальный размер фасада:
по высоте 146/2600 мм
по ширине 146/1150 мм

возможно исполнение:



- ЛМДФ: 16, 19 мм
- Минимальный/максимальный размер фасада:
по высоте 246/2600 мм
по ширине 246/1150 мм
- Минимальный/максимальный размер накладки ящика:
по высоте 146/246 мм
по ширине 246/1150 мм
- Минимальный/максимальный размер под бутылочницу:
по высоте 246/2600 мм
по ширине 146/296 мм



Эльба



- ЛМДФ: 16, 19 мм
- Минимальный/максимальный размер фасада:
по высоте 246/2600 мм
по ширине 196/1150 мм
- Минимальный/максимальный размер накладки ящика:
по высоте 176/246 мм
по ширине 196/1150 мм
- Минимальный/максимальный размер под бутылочницу:
по высоте 246/2600 мм
по ширине 196/296 мм

возможно исполнение:



возможно исполнение:



Равенна



- ЛМДФ: 16, 19 мм
- Минимальный/максимальный размер фасада:
по высоте 246/2600 мм
по ширине 246/1150 мм
- Минимальный/максимальный размер накладки ящика:
по высоте 176/246 мм
по ширине 246/1150 мм
- Минимальный/максимальный размер под бутылочницу:
по высоте 246/2500 мм
по ширине 246/1150 мм

возможно исполнение:



глухой

витрина
большой
провал

Кантри 3



- ЛМДФ: 16, 19 мм
- Минимальный/максимальный размер фасада:
по высоте 246/2600 мм
по ширине 246/1150 мм
- Минимальный/максимальный размер накладки ящика:
по высоте 146/246 мм
по ширине 246/1150 мм
- Минимальный/максимальный размер под бутылочницу:
по высоте 246/2000 мм
по ширине 146/1150 мм

возможно исполнение:



глухой

витрина
большой
провал

витрина
переплет
6 ок.

витрина
переплет
4 ок.



Кантри арка



- ЛМДФ: 16, 19мм
- Минимальный/максимальный размер фасада:
по высоте 246/2600 мм
по ширине 246/1150 мм

возможно исполнение:

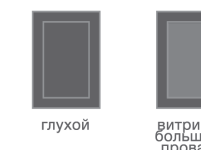

глухой

витрина
большой
провал

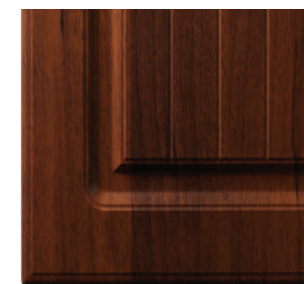



- ЛМДФ: 16, 19 мм
- Минимальный/максимальный размер фасада:
по высоте 246/2600 мм
по ширине 246/1150 мм
- Минимальный/максимальный размер наклейки ящика:
по высоте 146/246 мм
по ширине 246/1150 мм
- Минимальный/максимальный размер под бутылочницу:
по высоте 246/2600 мм
по ширине 146/246 мм

возможно исполнение:



глухой



витрина
большой
провал



витрина
переплет
6 ок.



витрина
переплет
8 ок.



- ЛМДФ: 16, 19 мм
- Минимальный/максимальный размер фасада:
по высоте 246/2600 мм
по ширине 246/1150 мм
- Минимальный/максимальный размер наклейки ящика:
по высоте 176/246 мм
по ширине 246/1150 мм
- Минимальный/максимальный размер под бутылочницу:
по высоте 246/2600 мм
по ширине 176/246 мм

возможно исполнение:



глухой



витрина
большой
провал



витрина
переплет
6 ок.



витрина
переплет
4 ок.

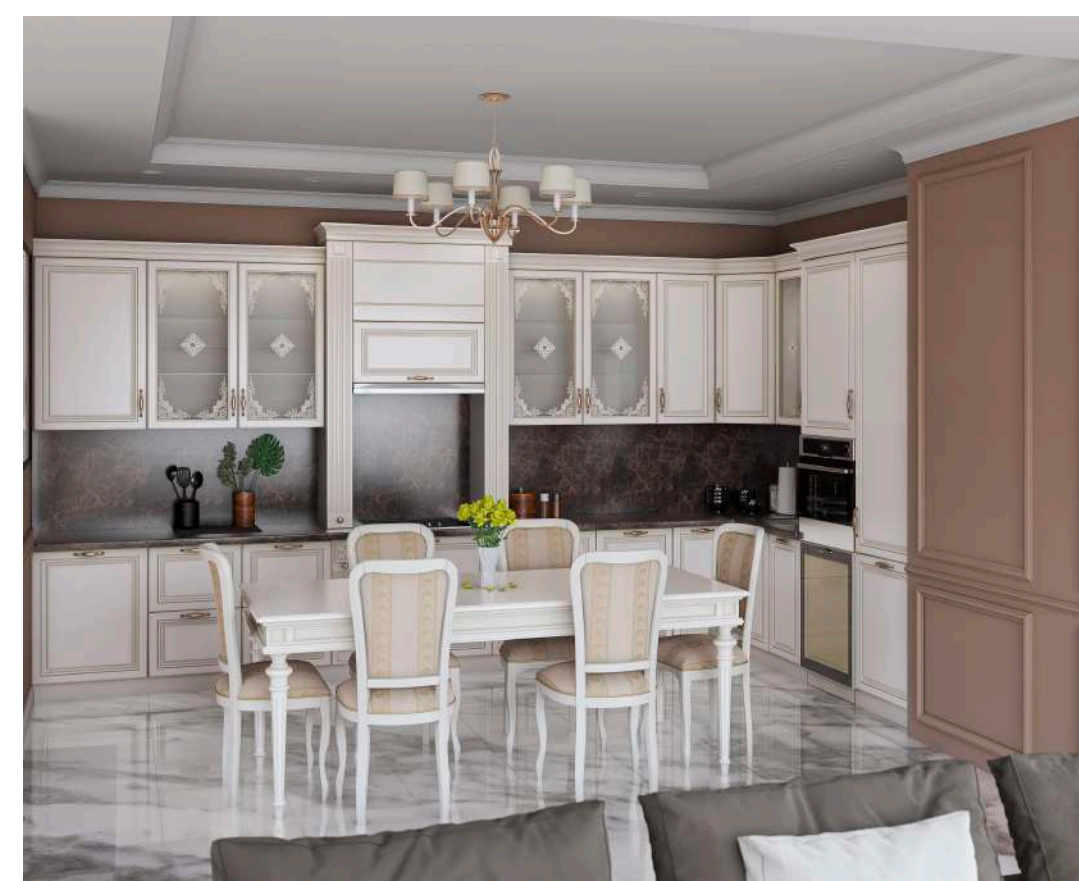
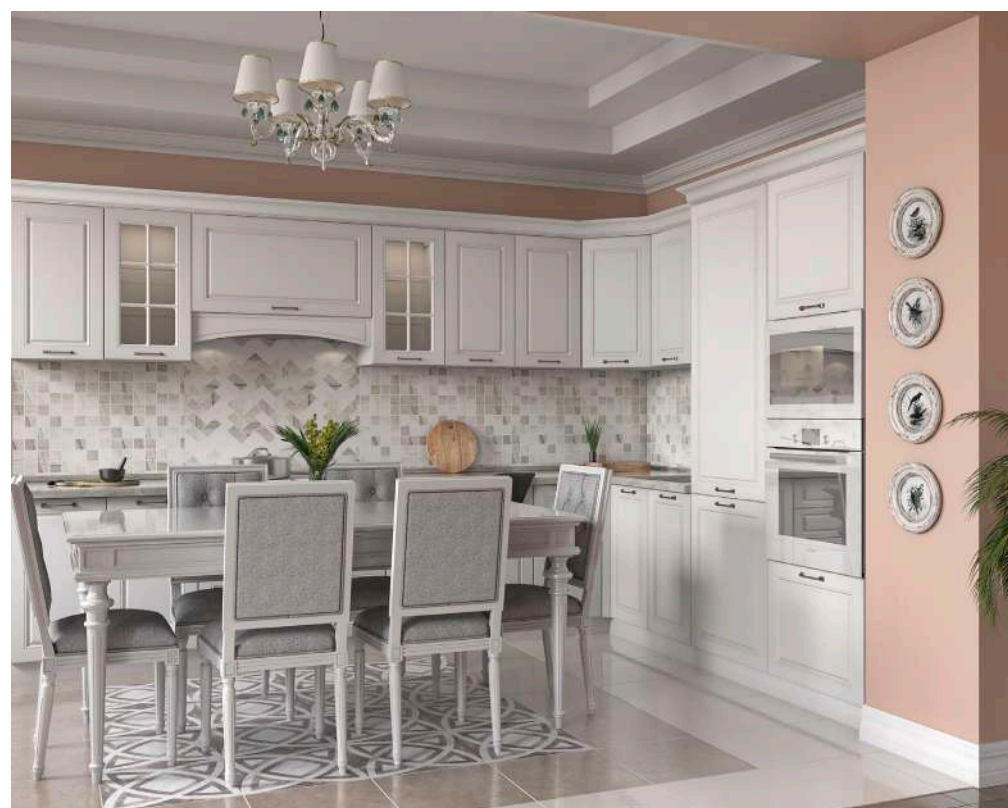

Венеция арка



- ЛМДФ: 16, 19 мм
- Минимальный/максимальный размер фасада:
по высоте 246/2600 мм
по ширине 246/1150 мм
- Минимальный/максимальный размер наклейки ящика:
по высоте 146/246 мм
по ширине 246/1150 мм
- Минимальный/максимальный размер под бутылочницу:
по высоте 246/2600 мм
по ширине 246/246 мм

возможно исполнение:



Элегия



- ЛМДФ: 16, 19 мм
- Минимальный/максимальный размер фасада:
по высоте 246/2600 мм
по ширине 246/1150 мм
- Минимальный/максимальный размер наклейки ящика:
по высоте 146/246 мм
по ширине 246/1150 мм
- Минимальный/максимальный размер под бутылочницу:
по высоте 246/2600 мм
по ширине 146/246 мм

возможно исполнение:



Виль 2



- ЛМДФ: 16, 19 мм
- Минимальный/максимальный размер фасада:
по высоте 246/2600 мм
по ширине 246/1150 мм
- Минимальный/максимальный размер наклейки ящика:
по высоте 176/246 мм
по ширине 246/1150 мм
- Минимальный/максимальный размер под бутылочницу:
по высоте 246/2600 мм
по ширине 246/1150 мм

возможно исполнение:



Liberti

КОЛЛЕКЦИЯ

изготавливаются по
размерам заказчика

стандартное
направление текстуры
пленки – вертикальное.



NEW!

Дрезден



- ЛМДФ: 16 мм
- Минимальный/максимальный размер фасада:
по высоте 176/2100 мм
по ширине 176/1150 мм

возможно исполнение:



глухой



витрина
большой
провал



Остин



NEW!

- ЛМДФ: 22 мм
- Минимальный/максимальный размер фасада:
по высоте 116/2600 мм
по ширине 116/1150 мм

возможно исполнение:



глухой



витрина
большой
провал



NEW!

Оригон

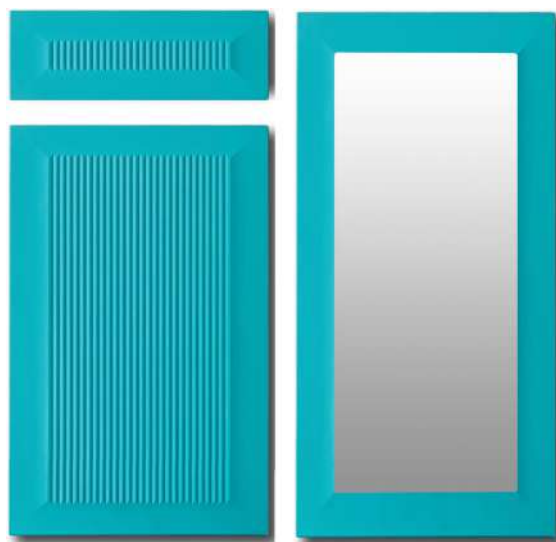

- ЛМДФ: 19, 22 мм
- Минимальный/максимальный размер фасада:
по высоте 176/2500 мм
по ширине 196/1100 мм

возможно исполнение:



глухой

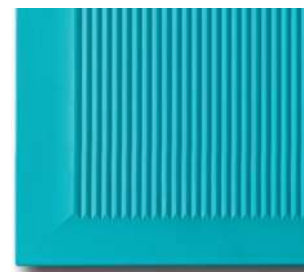

Квадро



NEW!

- ЛМДФ: 16 мм
- Минимальный/максимальный размер фасада:
по высоте 146/2600 мм
по ширине 146/1150 мм

возможно исполнение:



глухой

NEW!

Монро



- ЛМДФ: 16, 19 мм
- Минимальный/максимальный размер фасада:
по высоте 146/2600 мм
по ширине 146/1150 мм

возможно исполнение:



глухой



витрина
большой
провал



Ванкувер



NEW!

- ЛМДФ: 22 мм
- Минимальный/максимальный размер фасада:
по высоте 146/2600 мм
по ширине 146/1150 мм

возможно исполнение:



глухой



NEW!

Мадрид

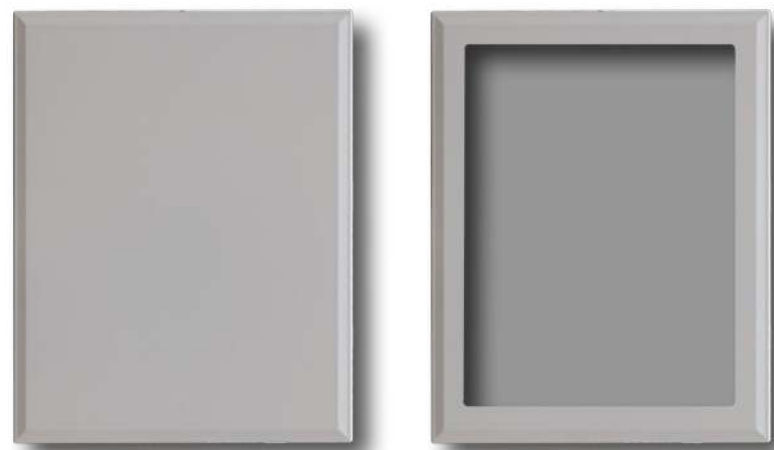

- ЛМДФ: 19, 22 мм
- Минимальный/максимальный размер фасада:
по высоте 146/2600 мм
по ширине 146/1150 мм

возможно исполнение:



глухой



витрина
большой
провал



Торонто

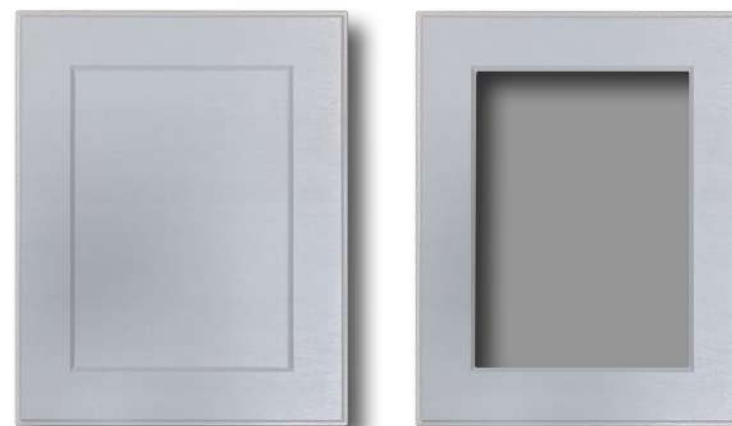

NEW!

- ЛМДФ: 16 мм
- Минимальный/максимальный размер фасада:
по высоте 146/2600 мм
по ширине 146/1150 мм

возможно исполнение:



глухой



витрина
большой
провал





- ЛМДФ: 19, 22 мм
- Минимальный/максимальный размер фасада:
по высоте 116/2600 мм
по ширине 116/1150 мм

возможно исполнение:



глухой



витрина
большой
провал



- ЛМДФ: 16, 19 мм
- Минимальный/максимальный размер фасада:
по высоте 246/2600 мм
по ширине 246/1150 мм
- Минимальный/максимальный размер наклейки ящика:
по высоте 146/246 мм
по ширине 246/1150 мм
- Минимальный/максимальный размер под бутылочницу:
по высоте 246/2600 мм
по ширине 146/246 мм

возможно исполнение:



глухой



витрина
большой
провал



Хаген 2



- ЛМДФ: 16, 19 мм
- Минимальный/максимальный размер фасада:
по высоте 246/2600 мм
по ширине 246/1150 мм
- Минимальный/максимальный размер наклейки ящика:
по высоте 146/246 мм
по ширине 246/1150 мм
- Минимальный/максимальный размер под бутылочницу:
по высоте 246/2600 мм
по ширине 146/246 мм

возможно исполнение:

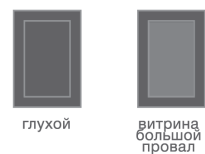

глухой

витрина
большой
провал

Хаген 3



- ЛМДФ: 16, 19 мм
- Минимальный/максимальный размер фасада:
по высоте 246/2600 мм
по ширине 246/1150 мм
- Минимальный/максимальный размер наклейки ящика:
по высоте 146/246 мм
по ширине 246/1150 мм
- Минимальный/максимальный размер под бутылочницу:
по высоте 246/2600 мм
по ширине 146/246 мм

возможно исполнение:

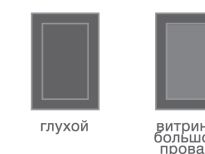

глухой

витрина
большой
провал

Хаген 4



- ЛМДФ: 16, 19 мм
- Минимальный/максимальный размер фасада:
по высоте 246/2600 мм
по ширине 246/1150 мм
- Минимальный/максимальный размер наклейки ящика:
по высоте 146/246 мм
по ширине 246/1150 мм
- Минимальный/максимальный размер под бутылочницу:
по высоте 246/2600 мм
по ширине 146/246 мм

возможно исполнение:



глухой

витрина
большой
провал

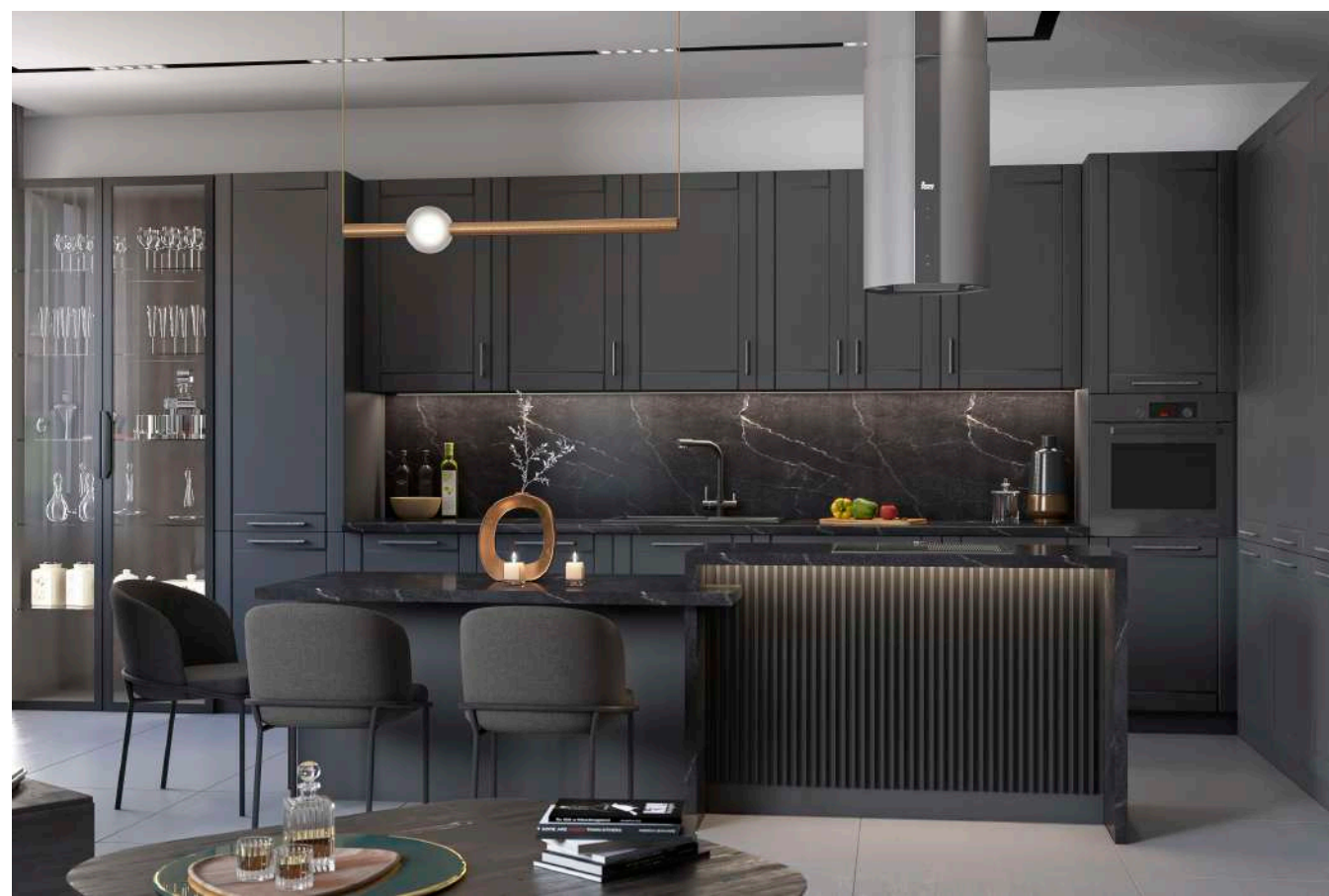

Неаполь

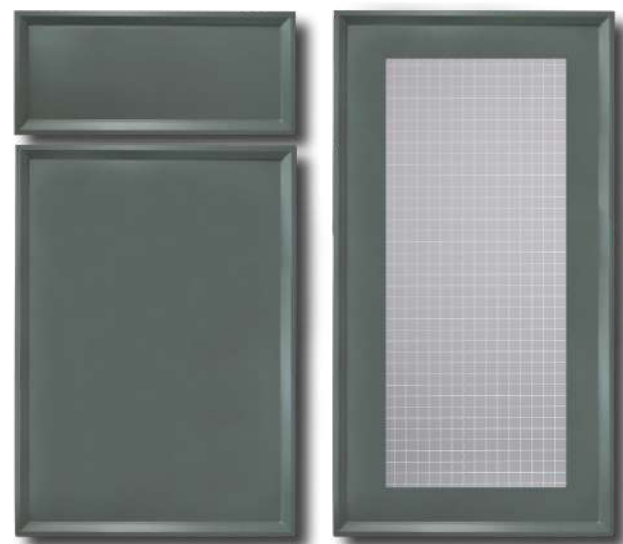

- ЛМДФ: 16мм
- Минимальный/максимальный размер фасада:
по высоте 176/2100 мм
по ширине 176/1150 мм

возможно исполнение:



D2-D2

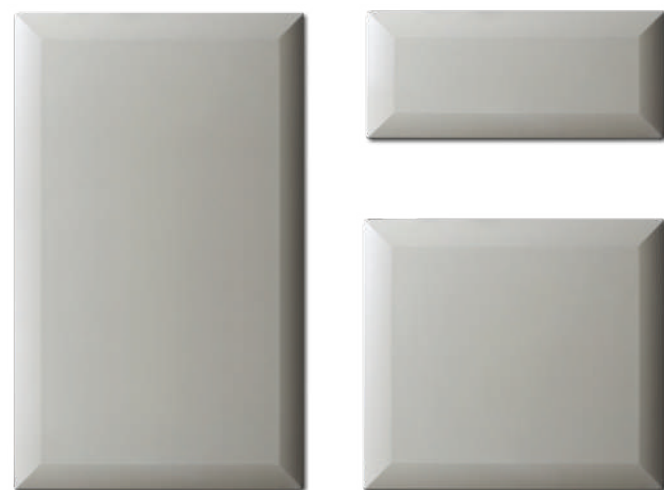

- ЛМДФ: 22мм
- Минимальный/максимальный размер фасада:
по высоте 176/2500 мм
по ширине 176/1150 мм

возможно исполнение:

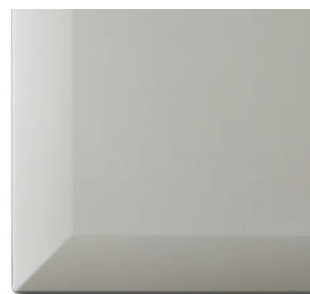

Виола



- ЛМДФ: 16, 19 мм
- Минимальный/максимальный размер фасада:
по высоте 246/2600 мм
по ширине 246/1150 мм
- Минимальный/максимальный размер накладки ящика:
по высоте 146/246 мм
по ширине 246/1150 мм
- Минимальный/максимальный размер под бутылочницу:
по высоте 246/2600 мм
по ширине 146/246 мм

возможно исполнение:



Виола 2



- ЛМДФ: 16, 19 мм
- Минимальный/максимальный размер фасада:
по высоте 246/2600 мм
по ширине 246/1150 мм
- Минимальный/максимальный размер накладки ящика:
по высоте 146/246 мм
по ширине 246/1150 мм
- Минимальный/максимальный размер под бутылочницу:
по высоте 246/2600 мм
по ширине 146/246 мм

возможно исполнение:



глухой



витрина
большой
провал



Орлеан



- ЛМДФ: 19, 22 мм
- Минимальный/максимальный размер фасада:
по высоте 146/2600 мм
по ширине 146/1150 мм
- Витрина выполняется по фрезеровке R3

возможно исполнение:



глухой



Виола 3



- ЛМДФ: 16, 19 мм
- Минимальный/максимальный размер фасада:
по высоте 246/2600 мм
по ширине 246/1150 мм
- Минимальный/максимальный размер накладки ящика:
по высоте 146/246 мм
по ширине 246/1150 мм
- Минимальный/максимальный размер под бутылочницу:
по высоте 246/2600 мм
по ширине 146/246 мм

возможно исполнение:



глухой



витрина
большой
провал



Орлеан 2



- ЛМДФ: 19, 22мм
- Минимальный/максимальный размер фасада:
по высоте 146/2600 мм
по ширине 146/1150 мм

возможно исполнение:



глухой



витрина
большой
провал



Орлеан 3



- ЛМДФ: 19, 22 мм
- Минимальный/максимальный размер фасада:
по высоте 146/2000 мм
по ширине 146/900 мм

возможно исполнение:



глухой



витрина
большой
провал



Тиволи 3



- ЛМДФ: 19, 22 мм
- Минимальный/максимальный размер фасада:
по высоте 116/2600 мм
по ширине 116/1150 мм

возможно исполнение:



глухой



витрина
большой
провал



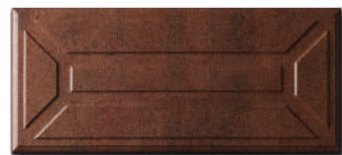

- ЛМДФ: 16, 19 мм
- Минимальный/максимальный размер фасада:
по высоте 176/2600 мм
по ширине 176/1150 мм

возможно исполнение:



глухой



витрина
большой
провал



- ЛМДФ: 16, 19 мм
- Минимальный/максимальный размер фасада:
по высоте 246/2600 мм
по ширине 246/1150 мм
- Минимальный/максимальный размер наклейки ящика:
по высоте 176/246 мм
по ширине 246/1150 мм
- Минимальный/максимальный размер под бутылочницу:
по высоте 246/2600 мм
по ширине 176/246 мм

возможно исполнение:



глухой



витрина
большой
провал





Реус



- ЛМДФ: 19, 22 мм
- Минимальный/максимальный размер фасада:
по высоте 146/2600 мм
по ширине 146/1150 мм

возможно исполнение:



глухой



витрина
большой
провал



Реус 2



- ЛМДФ: 19, 22 мм
- Минимальный/максимальный размер фасада:
по высоте 146/2600 мм
по ширине 146/1150 мм

возможно исполнение:



глухой



витрина
большой
провал



фасады коллекции Standart выполняются из МДФ толщиной 16 и 19 мм, ламинированные с обратной стороны белым меламином.

Standart

КОЛЛЕКЦИЯ

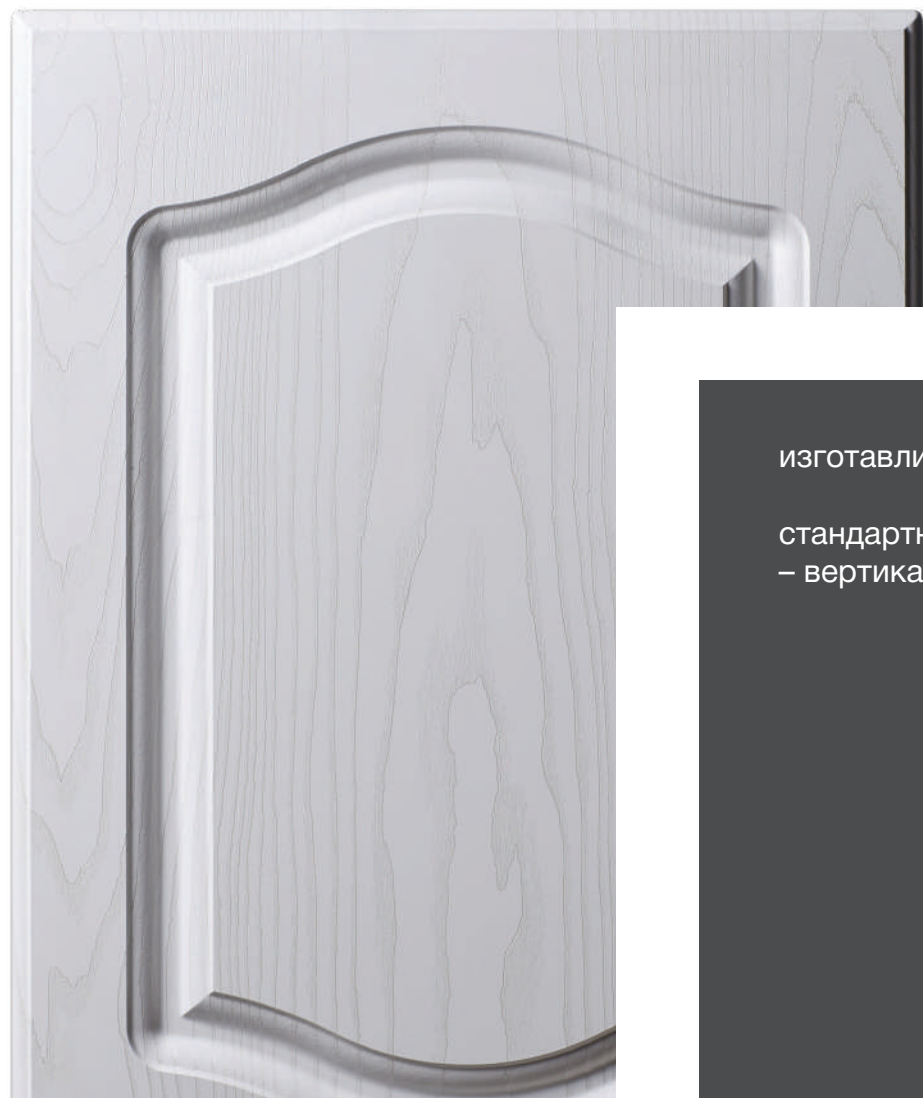

изготавливаются по размерам заказчика
стандартное направление текстуры пленки
– вертикальное.

Арка

sbk
meбельная
фабрика
home



- ЛМДФ: 16 мм
- Минимальный/максимальный размер фасада:
по высоте 246/2600 мм
по ширине 246/1150 мм

возможно исполнение:



глухой



витрина
большой
провал



Арка 2



- ЛМДФ: 16, 19 мм
- Минимальный/максимальный размер фасада:
по высоте 246/2600 мм
по ширине 246/1150 мм
- Минимальный/максимальный размер накладки ящика:
по высоте 176/246 мм
по ширине 246/1150 мм
- Минимальный/максимальный размер под бутылочницу:
по высоте 246/2600 мм
по ширине 246/1150 мм

возможно исполнение:



глухой



витрина
большой
провал

Арка двойная



- ЛМДФ: 16, 19 мм
- Минимальный/максимальный размер фасада:
по высоте 246/2600 мм
по ширине 246/1150 мм
- Минимальный/максимальный размер накладки ящика:
по высоте 176/246 мм
по ширине 246/1150 мм
- Минимальный/максимальный размер под бутылочницу:
по высоте 246/2600 мм
по ширине 246/1150 мм

возможно исполнение:



глухой



витрина
большой
провал



Классика романская

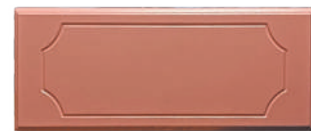

- ЛМДФ: 16, 19 мм
- Минимальный/максимальный размер фасада:
по высоте 246/2600 мм
по ширине 246/1150 мм
- Минимальный/максимальный размер накладки ящика с упрощенной фрезеровкой:
по высоте 150/246 мм
по ширине 246/1150 мм
- Минимальный/максимальный размер под бутылочницу с упрощенной фрезеровкой:
по высоте 246/2600 мм
по ширине 150/246 мм

возможно исполнение:



глухой



витрина
большой
провал

Классика 1



- ЛМДФ: 16, 19 мм
- Минимальный/максимальный размер фасада:
по высоте 246/2600 мм
по ширине 246/1150 мм
- Минимальный/максимальный размер накладки ящика:
по высоте 176/246 мм
по ширине 246/1150 мм
- Минимальный/максимальный размер под бутылочницу:
по высоте 246/2600 мм
по ширине 246/1150 мм

возможно исполнение:



глухой



витрина
большой
провал



витрина
переплет
6 ок.

Классика 1 двойная



- ЛМДФ: 16, 19 мм
- Минимальный/максимальный размер фасада:
по высоте 246/2600 мм
по ширине 246/1150 мм
- Минимальный/максимальный размер накладки ящика:
по высоте 176/246 мм
по ширине 246/1150 мм
- Минимальный/максимальный размер под бутылочницу:
по высоте 246/2600 мм
по ширине 246/1150 мм

возможно исполнение:



глухой



витрина
большой
провал



Классика 2 двойная



- ЛМДФ: 16, 19 мм
- Минимальный/максимальный размер фасада:
по высоте 246/2600 мм
по ширине 246/1150 мм
- Минимальный/максимальный размер накладки ящика:
по высоте 176/246 мм
по ширине 246/1150 мм
- Минимальный/максимальный размер под бутылочницу:
по высоте 246/2600 мм
по ширине 246/1150 мм

возможно исполнение:



глухой



витрина
большой
провал

Прямоугольник

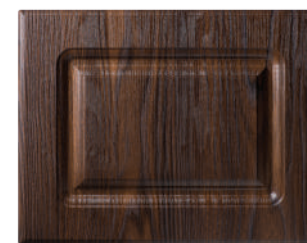

- ЛМДФ: 16, 19 мм
- Минимальный/максимальный размер фасада:
по высоте 246/2600 мм
по ширине 246/1150 мм
- Минимальный/максимальный размер накладки ящика:
по высоте 170/246 мм
по ширине 246/1150 мм
- Минимальный/максимальный размер под бутылочницу:
по высоте 246/2600 мм
по ширине 170/1150 мм

возможно исполнение:



глухой



витрина
большой
провал



фасады коллекции Modern выполняются из МДФ толщиной 16, 19, 22 мм, ламинированные с обратной стороны белым меламином.

Modern

коллекция

изготавливаются по
размерам заказчика

стандартное
направление текстуры
пленки – вертикальное.

Леон

sbk
home
мебельная
фабрика



- ЛМДФ: 16 и 19 мм
- Минимальный/максимальный размер фасада:
по высоте 116/1996 мм
по ширине 146/1150 мм
- Чередование горизонтальных линий через 20 мм

возможно исполнение:



глухой



витрина
большой
провал



Леон вертикальный

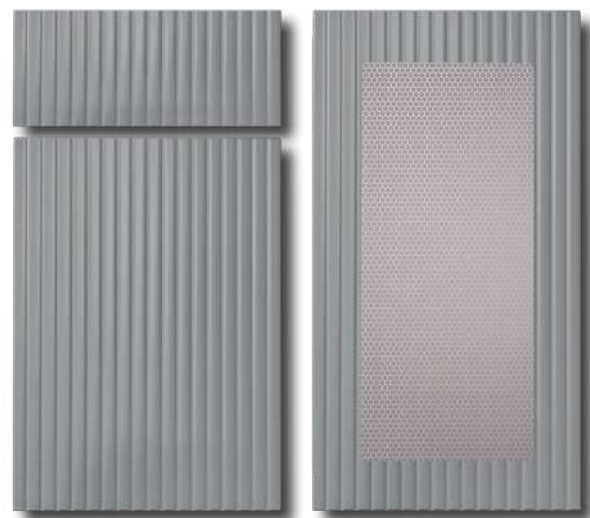

- ЛМДФ: 16 и 19 мм
- Минимальный/максимальный размер фасада:
по высоте 116/2200 мм
по ширине 136/1150 мм
- Чередование вертикальных линий через 20 мм

возможно исполнение:



глухой



витрина
большой
провал



R1 R2 R3 R8



- ЛМДФ: 16, 19, 22 мм
- Минимальный/максимальный размер фасада:
по высоте 24/2600 мм
по ширине 24/1150 мм
- Пропорции 1:4 (например при высоте 24 мм шири-
на должна быть не менее 80 мм и наоборот)
Витрины переплет изготавливаются только для R3.

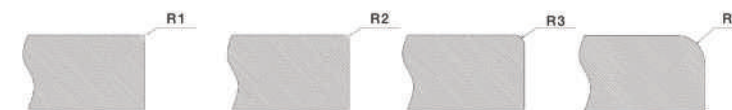

возможно исполнение:



глухой



витрина
большой
провал



витрина
переплет
6 ок.



витрина
переплет
8 ок.

D1-D1



- ЛМДФ: 19, 22 мм
- Минимальный/максимальный размер фасада:
по высоте 110/2600 мм
по ширине 110/1150 мм

возможно исполнение:



глухой



витрина
большой
провал



Волна 1

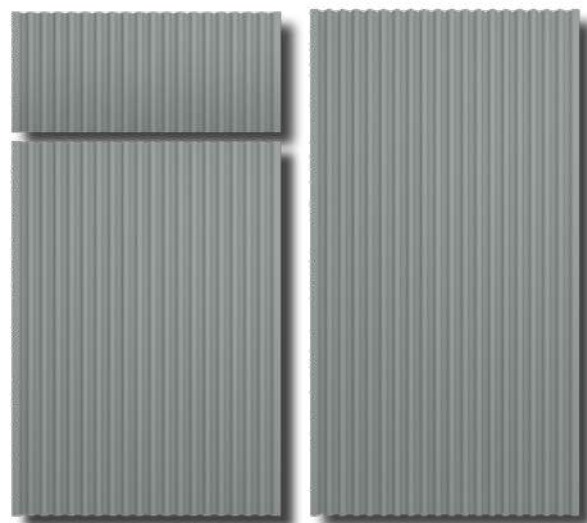

- ЛМДФ: 19, 22 мм
- Минимальный/максимальный размер фасада:
по высоте 116/2600 мм
по ширине 196/1150 мм

возможно исполнение:

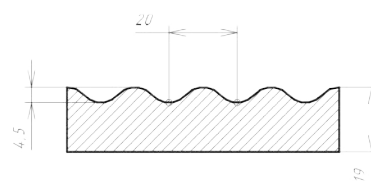

Волна 3



- ЛМДФ: 19, 22 мм
- Минимальный/максимальный размер фасада:
по высоте 116/2600 мм
по ширине 146/1146 мм

возможно исполнение:

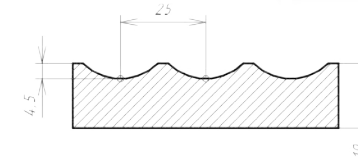

Волна 2

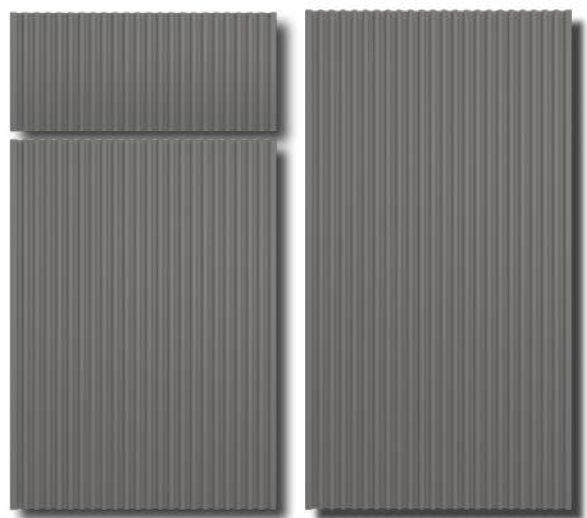

- ЛМДФ: 22 мм
- Минимальный/максимальный размер фасада:
по высоте 116/2600 мм
по ширине 146/1146 мм

возможно исполнение:

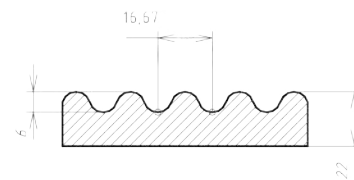



Берген вертикальный



- ЛМДФ: 16, 19 мм
- Минимальный/максимальный размер фасада:
по высоте 116/2600 мм
по ширине 146/1146 мм
- Чередование вертикальных линий через 50 мм

возможно исполнение:

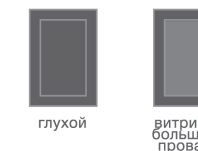

Берген горизонтальный



- ЛМДФ: 16, 19 мм
- Минимальный/максимальный размер фасада:
по высоте 116/2516 мм
по ширине 146/1150 мм
- Чередование горизонтальных линий через 60 мм

возможно исполнение:

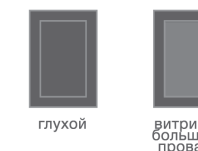



- ЛМДФ: 16, 19 мм
- Минимальный/максимальный размер фасада:
по высоте 150/2600 мм
по ширине 296/1150 мм

возможно исполнение:



глухой

витрина
большой
провал



- ЛМДФ: 16, 19 мм
- Минимальный/максимальный размер фасада:
по высоте 176/2516 мм
по ширине 146/1150 мм
- Чередование горизонтальных линий через 90 мм

возможно исполнение:



глухой

витрина
большой
провал





- ЛМДФ: 16, 19 мм
- Минимальный/максимальный размер фасада:
по высоте 176/2600 мм
по ширине 146/1150 мм

возможно исполнение:



глухой



витрина
большой
провал

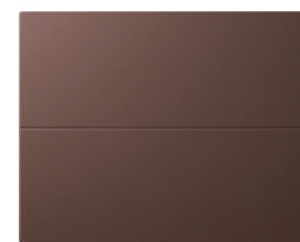
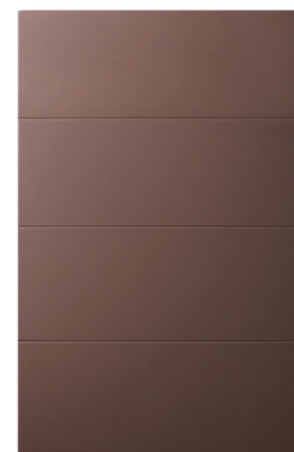

- ЛМДФ: 16, 19 мм
- Минимальный/максимальный размер фасада:
по высоте 176/2516 мм
по ширине 146/1150 мм
- Чередование горизонтальных линий через 180 мм

возможно исполнение:



глухой



витрина
большой
провал



Пятиэлементный фасад профиль Ф-19



- Декор ЧЕРНЫЙ МАТОВАЯ
Стекло Планибель серое
- Минимальный/максимальный размер фасада:
по высоте 356/1584 мм
по ширине 396/1584 мм

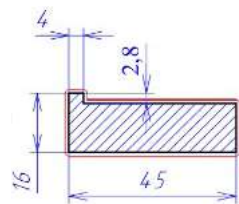

- Сечение профиля
Длина профиля 2800 мм

Пятиэлементный фасад профиль Ф-9



- Декор Andersen Pine 18-0085-370174-001
- Минимальный размер фасада
по высоте – 176 мм,
по ширине – 176 мм
Профиль на ящик под духовочный шкаф
выполняется без фрезеровок

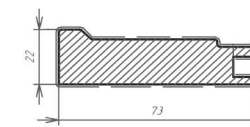

- Карниз К-6 ■ Сечение профиля
Длина профиля 2800 мм

Пятиэлементный фасад профиль Ф-1



- Декор Eiche Ribbek 18-0039-011202-015
- Минимальный размер фасада
по высоте – 176 мм,
по ширине – 176 мм
Профиль на ящик под духовочный шкаф
выполняется без фрезеровок

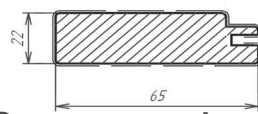
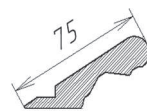

- Карниз К-3 ■ Сечение профиля
Длина профиля 2800 мм

Пятиэлементный фасад профиль Ф-10



- Декор Bolton Oak Light 12-10445-4070-0-080
- Минимальный размер фасада
по высоте – 176 мм,
по ширине – 176 мм
Профиль на ящик под духовочный шкаф
выполняется без фрезеровок

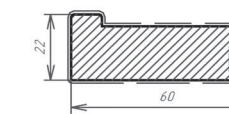
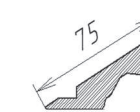

- Карниз К-3 ■ Сечение профиля
Длина профиля 2800 мм

Пятиэлементный фасад профиль Ф-11



- Декор Chiltern Oak Dark 13-10297-3230-0-050
- Минимальный размер фасада по высоте – 176 мм, по ширине – 176 мм
Профиль на ящик под духовочный шкаф выполняется без фрезеровок

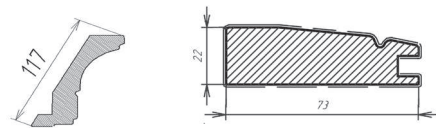

- Карниз К-6 ■ Сечение профиля
- Длина профиля 2800 мм

Пятиэлементный фасад профиль Ф-12



- Декор Travis (белый) 0998262310
- Минимальный размер фасада по высоте – 176 мм, по ширине – 176 мм
Профиль на ящик под духовочный шкаф выполняется без фрезеровок

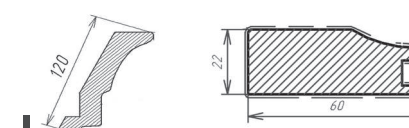

- Карниз К-1 ■ Сечение профиля
- Длина профиля 2800 мм

Пятиэлементный фасад профиль Ф-12



- Декор Travis 100925231010660
- Минимальный размер фасада по высоте – 176 мм, по ширине – 176 мм
Профиль на ящик под духовочный шкаф выполняется без фрезеровок

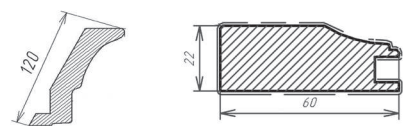

- Карниз К-1 ■ Сечение профиля
- Длина профиля 2800 мм

Пятиэлементный фасад профиль Кантри



- Декор Scandic Pine 0944725623
- Размерный ряд для фасада Кантри по высоте – 266 мм, 416 мм, 566 мм, 716 мм, 866 мм, 1016 мм, 1166 мм, 1316 мм, 1466 мм и 1616 мм
Профиль на ящик под духовочный шкаф выполняется без фрезеровок



- Карниз К-6
- Длина профиля 2800 мм

Декоративные элементы

Для того, чтобы ваш кухонный гарнитур был неповторимым и изысканным, Мебельная фабрика предлагает широкий ассортимент декоративных элементов. Декоративные элементы, удачно подобранные комбинации сделают кухню ярче, уютнее и богаче.

Спинки кроватей



Спинка №1.1

Минимальный размер по высоте 500 мм, по ширине 900 мм, максимальный размер по высоте 1100, по ширине 2100 мм



Спинка №2

Минимальный размер по высоте 500 мм, по ширине 900 мм, максимальный размер по высоте 1100, по ширине 2100 мм



Спинка №3

Минимальный размер по высоте 500 мм, по ширине 900 мм, максимальный размер по высоте 1100, по ширине 2100 мм

■ Арка №1



■ Изготавливаются в размерах 120*600 мм и 120*900 мм

■ Арка №3



■ Изготавливаются в размерах 120*600 мм и 120*900 мм

■ Арка №2



■ Изготавливаются в размерах 120*600 мм и 120*900 мм

■ Арка №4



■ Изготавливаются в размерах 150*600 мм и 150*900 мм

■ Световая планка №1



■ размеры 2600* 50 мм

■ Световая планка №2



■ размеры 2600* 80 мм

■ Световая планка №3



■ размеры 2600* 50 мм

Пилястра №1



min 350 mm/max 2600 mm

min 75 mm/
max 100 mm

Пилястра №2



min 350 mm/max 2600 mm

min 75 mm/
max 100 mm

Пилястра №3



min 350 mm/max 2600 mm

min 75 mm/
max 100 mm

Пилястра №4



min 350 mm/max 2600 mm

min 75 mm/
max 100 mm

Пилястра №5



716 mm/956 mm

50 mm/60 mm/
75 mm/90 mm

Пилястра №6



min 350 mm/max 2600 mm

min 75 mm/
max 100 mm

Пилястра №7



min 350 mm/max 2600 mm

min 50 mm/
max 100 mm

Пилястра №8



min 350 mm/max 2600 mm

min 75 mm/
max 100 mm

Пилястра №9



min 350 mm/max 2600 mm

60 mm

Пилястра №10

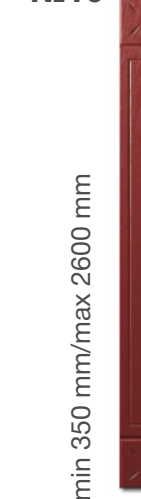

min 350 mm/max 2600 mm

50 mm/75 mm

Пилястра №11

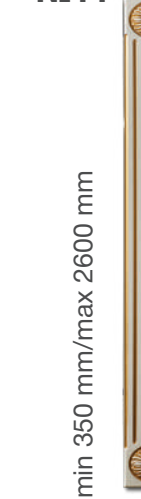

min 350 mm/max 2600 mm

90 mm

Пилястра №12



min 350 mm/max 2600 mm

90 mm

Пилястра №13



min 350 mm/max 2600 mm

90 mm

Радиусный фасад



- Максимальный размер по высоте 956 мм
- Радиусный фасад выполняется только во фрезеровке R3 и прямоугольник

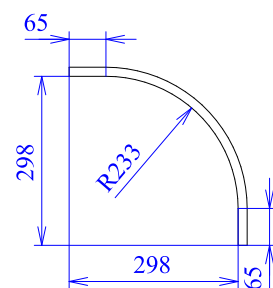

Декоративный фасад



Витрина диагональное перекрестие 2 окна

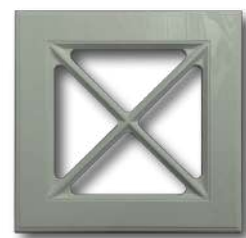

Витрина диагональное перекрестие 1 окно



Витрина перекрестие круг, выполняется по размерам заказчика, минимальный размер 716*396 мм



Решетка 1 только для стандартного корпуса



Решетка 2 только для стандартного корпуса

Карнизы

- Карниз К-1
- Карниз К-3
- Карниз К-4

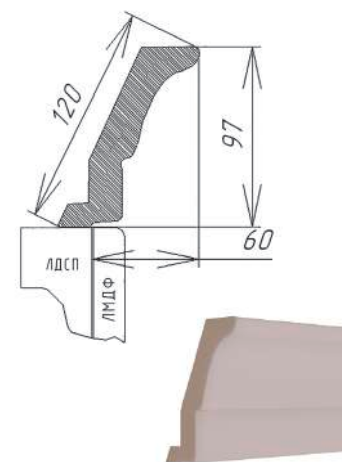

- Максимальная длина 2600 мм

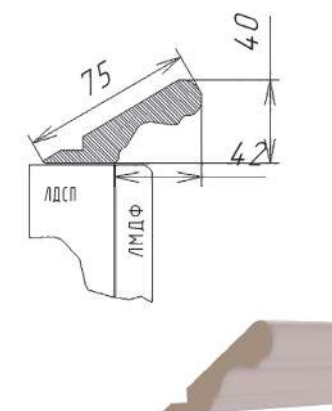

- Максимальная длина 2600 мм

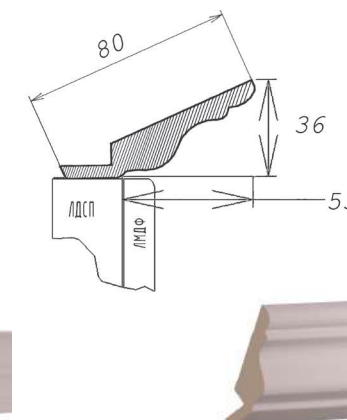

- Максимальная длина 2600 мм



- Карниз К-5

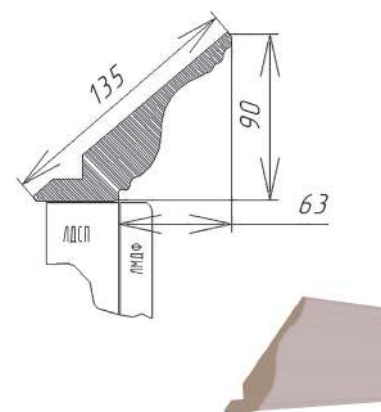

- Максимальная длина 2600 мм

- Карниз К-6

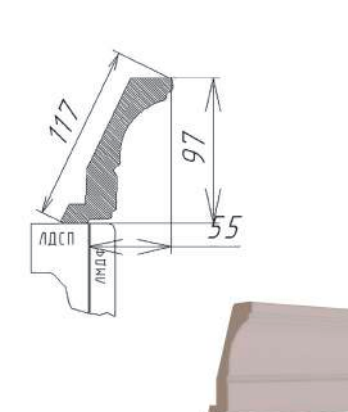

- Максимальная длина 2600 мм

- Карниз К-7

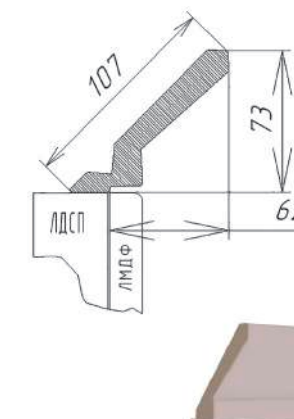

- Максимальная длина 2440 мм

Кантри 2

Хаген 2_16

Кантри 3_10_450

Кантри 4



Хаген 4

Кантри 3_380_10

Кантри 2_800

Кантри 3_450

Минимальный размер по высоте 1000 мм, по ширине 300 мм. Максимальный размер по высоте 2600 мм, по ширине 1100 мм.
При фрезеровании двери с краем 10 мм вставки, рекомендуемая фурнитура для дверей купе «Найди» и «Аристо». Возможно вакуумирование из ЛМДФ 10 мм.

Минимальный размер по высоте 1000 мм, по ширине 300 мм. Максимальный размер по высоте 2600 мм, по ширине 1100 мм.
При фрезеровании двери с краем 10 мм вставки, рекомендуемая фурнитура для дверей купе «Найди» и «Аристо». Возможно вакуумирование из ЛМДФ 10 мм.

Барселона_3

Марсель_3

Марсель 2_800

Кантри витрина_10



Барселона 2_800

Кантри_8

Венеция
арка_2_800

Марсель_3_350

Венеция арка 3_450

Кантри
витрина
диагональная

Минимальный размер по высоте 1000 мм, по ширине 300 мм. Максимальный размер по высоте 2600 мм, по ширине 1100 мм. При фрезеровании двери с краем 10 мм вставки, рекомендуемая фурнитура для дверей купе «Найди» и «Аристо». Возможно вакуумирование из ЛМДФ 10 мм.

Минимальный размер по высоте 1000 мм, по ширине 300 мм. Максимальный размер по высоте 2600 мм, по ширине 1100 мм. При фрезеровании двери с краем 10 мм вставки, рекомендуемая фурнитура для дверей купе «Найди» и «Аристо». Возможно вакуумирование из ЛМДФ 10 мм.

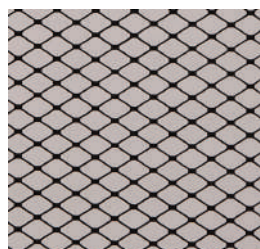
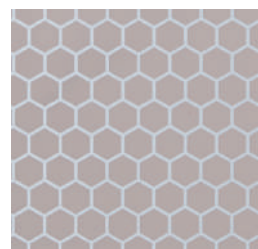
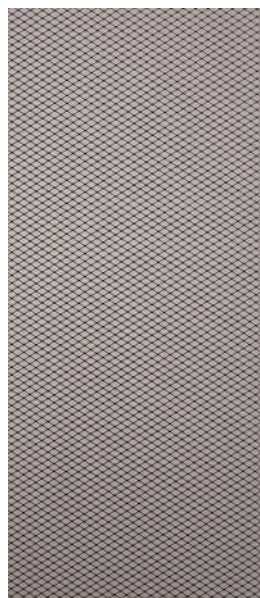
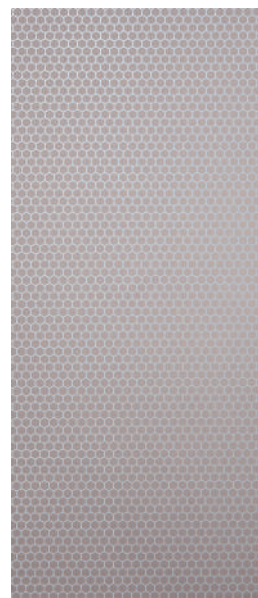

■ Рисунок №5
(стекло сатин
тонируванный,
рисунок лак)

■ Рисунок №7
(стекло
тонируванное,
рисунок белый)

■ Рисунок №8
(стекло тониру-
ванное, рисунок
черный)

■ Вид стекла:

- прозрачное (цвет рисунка - белый, черный, коричневый);
- сатин (цвет рисунка - белый, черный, коричневый, лак прозрачный);
- прозрачное тонируванное (цвет рисунка - белый, черный, коричневый);
- сатин тонируванный (цвет рисунка - белый, черный, коричневый, лак прозрачный).

- Максимальный размер рисунка (№2,3,7,8) по высоте – 670 мм, по ширине – 590 мм.
Максимальный размер рисунка (№1) по высоте – 1126 мм, по ширине – 600 мм.
Максимальный размер рисунка (№4,5) по высоте – любой, по ширине –любой.

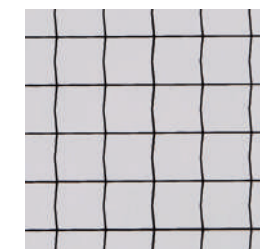
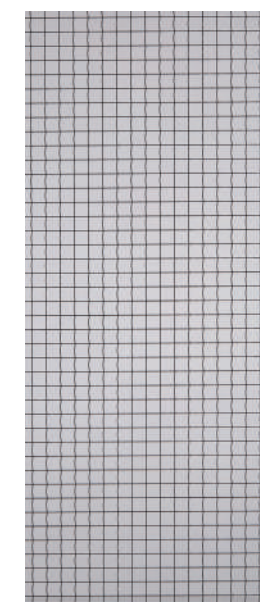
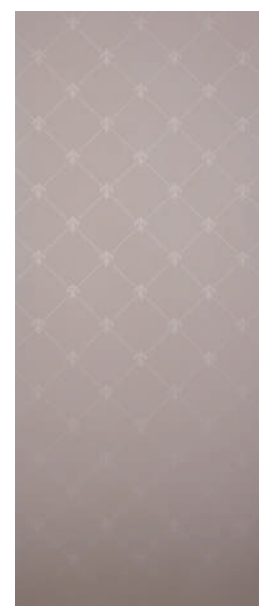

■ Рисунок №1
(стекло сатин
тонируванный,
рисунок лак)

■ Рисунок №2
(стекло сатин,
рисунок белый)

■ Рисунок №3
(стекло
прозрачное,
рисунок черный)

■ Рисунок №4
(стекло сатин
тонируванный,
рисунок белый)

■ Вид стекла:

- прозрачное (цвет рисунка - белый, черный, коричневый);
- сатин (цвет рисунка - белый, черный, коричневый, лак прозрачный);
- прозрачное тонируванное (цвет рисунка - белый, черный, коричневый);
- сатин тонируванный (цвет рисунка - белый, черный, коричневый, лак прозрачный).

- Максимальный размер рисунка (№2,3,7,8) по высоте – 670 мм, по ширине – 590 мм.
Максимальный размер рисунка (№1) по высоте – 1126 мм, по ширине – 600 мм.
Максимальный размер рисунка (№4,5) по высоте – любой, по ширине –любой.

Корпус кухни

- | | | | | | | | |
|---------------------------------------------------------------------------------------------------|---------------------------------------------------------------------------------------------------------|---------------------------------------------------------------------------------------------------|---------------------------------------------------------------------------------------------------------|---------------------------------------------------------------------------------------------------|-----------------------------------------------------------------------------------------------------------------|-----------------------------------------------------------------------------------------------------------------|-------------------------------------------------------------------------------------------|
| | | | | | | | |
| Корпус кухни для стола СР-32 (316*566*820)
*Фасад радиусный 716*490
*Бок 720*248 | Корпус кухни для стола СТ-30 левый (316*566*820)
*Фасад 716*396
*Бок 820*266 | Корпус кухни для стола СТ-30 правый (316*566*820)
*Фасад 716*396
*Бок 820*266 | Корпус кухни для стола С-30 (300*450*820)
*Фасад 716*296 | Корпус кухни для стола С-40 (400*450*820)
*Фасад 716*396 | Корпус кухни для стола С-45 (450*450*820)
*Фасад 716*446 | Корпус кухни для стола С-50 (500*450*820)
*Фасад 716*496 | Корпус кухни для стола С-60 (600*450*820)
*Фасад 716*596 или *Фасад 716*296-2шт |
| | | | | | | | |
| Корпус кухни для стола С-60 (504) (600*504*820)
*Фасад 716*596 или *Фасад 716*296-2шт | Корпус кухни для стола С-70 (504) (700*504*820)
*Фасад 716*346-2шт | Корпус кухни для стола С-80 (800*450*820)
*Фасад 716*396 - 2 шт | Корпус кухни для стола С-80 (504) (800*504*820)
*Фасад 716*396 - 2 шт | Корпус кухни для стола С-90 (504) (900*504*820)
*Фасад 716*446 - 2 шт | Корпус кухни для стола СБ-15 (150*450*820)
*Фасад 716*146 | Корпус кухни для стола СБ-20 (200*450*820)
*Фасад 716*196 | Корпус кухни для стола Сд-60 NEW (600*450*820)
*Фасад 116*596 |
| | | | | | | | |
| Корпус кухни для стола СЯ-40 (400*450*820)
*Фасад 176*396 - 2шт
*Фасад 356*396 - 1шт | Корпус кухни для стола СЯ-40 (504) (400*504*820)
*Фасад 176*396 - 2шт
*Фасад 356*396 - 1шт | Корпус кухни для стола СЯ-60 (600*450*820)
*Фасад 176*596 - 2шт
*Фасад 356*596 - 1шт | Корпус кухни для стола СЯ-60 (504) (600*504*820)
*Фасад 176*596 - 2шт
*Фасад 356*596 - 1шт | Корпус кухни для стола СЯ-80 (800*450*820)
*Фасад 176*796 - 2шт
*Фасад 356*796 - 1шт | Корпус кухни для стола СЯ-90 (504) (900*504*820)
*Фасад 176*896 - 2шт
*Фасад 356*896 - 1шт | Корпус кухни для стола СЯ(2)-50 (500*450*820)
*Фасад 356*496 -2шт | Корпус кухни для стола СЯ(2)-60 (600*450*820)
*Фасад 356*596 -2шт |
| | | | | | | | |
| Корпус кухни для стола СЯ(2)-70 (504) (700*504*820)
*Фасад 356*696 -2шт | Корпус кухни для стола СЯ(2)-80 (800*450*820)
*Фасад 356*796 -2шт | Корпус кухни для стола СЯ(2)-90 (900*450*820)
*Фасад 356*896 -2шт | Корпус кухни для стола СМ-60 NEW (600*450*820)
*Фасад 716*596 | Корпус кухни для стола СМ-80 NEW (800*450*820)
*Фасад 716*396 - 2 шт | Корпус кухни для стола СМУ-100 левый NEW (900*450*820)
*Фасад 716*396 | Корпус кухни для стола СМУ-100 правый NEW (900*450*820)
*Фасад 716*396 | |
| | | | | | | | |
| Корпус кухни для стола СМУ-120 правый (1100*450*820)
*Фасад 716*596 | Корпус кухни для стола СМУ-120 левый (1100*450*820)
*Фасад 716*596 | Корпус кухни для стола 960 С-40 (400*450*1060)
*Фасад 956*396 | Корпус кухни для стола 960 С-60 (600*450*1060)
*Фасад 956*596 | Корпус кухни для стола 960 Сд-60 (600*450*1060)
*Фасад 356*596 | Корпус кухни для стола 960 Су-100л (900*470*1060)
*Фасад 956*396
*Бок 944*550
*Заглушка 960*600 | Корпус кухни для стола 960 Су-100п (900*470*1060)
*Фасад 956*396
*Бок 944*550
*Заглушка 960*600 | |

Материал корпуса ЛДСП 16мм Белый

Корпус кухни не комплектуется петлями и ручками.

- | | | | |
|------------------------------------------------------------------------------------------------------------------------------------------------|---------------------------------------------------------------------------------------------------------------------------------|----------------------------------------------------------------------------------------------------------------------------------------------------------------------------------------------------------------------------------------------------------------------------------------------------------------------------------------------------------------------------------------------------------------------------------------------------|----------------------------------------------------------------------------------------------------------------------------------------------------|
| | | | |
| Корпус кухни для шкафа-пенала 960 П-1 (600*550*2406)
*Фасад 824*596 (верхний)
*Фасад 476*596 (нижний) | Корпус кухни для шкафа-пенала 960 П-2 (800*550*2406)
*Фасад 1584*396 (верхний) - 2шт
*Фасад 716*396 (нижний) - 2шт | Корпус кухни для шкафа-пенала 960 ПГ-40 (400*550*2406)
*Фасад 1584*396 (верхний)
*Фасад 716*396 (нижний) | Корпус кухни для шкафа-пенала 960 ПГ-60 (600*550*2406)
*Фасад 984*596 (верхний) или *Фасад 1584*596 (верхний)
*Фасад 716*596 (нижний) |
| | | | |
| Корпус кухни для шкафа-пенала 960 ПХ-60 (600*550*2406)
*Фасад 1584*596 (верхний)
*Фасад 716*596 (нижний) | Корпус кухни для шкафа-пенала П-1 (600*550*2166)
*Фасад 584*596 (верхний)
*Фасад 476*596 (нижний) | Корпус кухни для шкафа-пенала П-2 (800*550*2166)
*Фасад 1344*396 (верхний) -2шт
*Фасад 716*396 (нижний) -2шт | Корпус кухни для шкафа-пенала ПГ-40 (400*550*2166)
*Фасад 1344*396 (верхний)
*Фасад 716*396 (нижний) |
| | | <p>ШКАФЫ</p> <p>Заглушка антресоли (360*590)
Заглушка шкафа 360 (360*320)
Заглушка шкафа 480 (480*320)
Заглушка шкафа 720 (720*320)
Заглушка шкафа 960 (960*320)</p> <p>СТОЛЫ</p> <p>Заглушка нижняя 720 (720*566)
Заглушка нижняя 960 (960*566)</p> <p>ПЕНАЛЫ</p> <p>Заглушка пенала 720 (2166*566)
Заглушка пенала 960 (2406*566)
Замена бока 720 (2050*550)
Замена бока 960 (2290*550)</p> | |
| Корпус кухни для шкафа-пенала ПГ-60 (600*550*2166)
*Фасад 744*596 (верхний) или *Фасад 1344*596 (верхний)
*Фасад 716*596 (нижний) | Корпус кухни для шкафа-пенала ПХ-60 (600*550*2166)
*Фасад 1344*596 (верхний)
*Фасад 716*596 (нижний) | | |
| | | | |
| Доп. полка для пенала ПГ-60 (567*525*16) | | | |

Корпус кухни

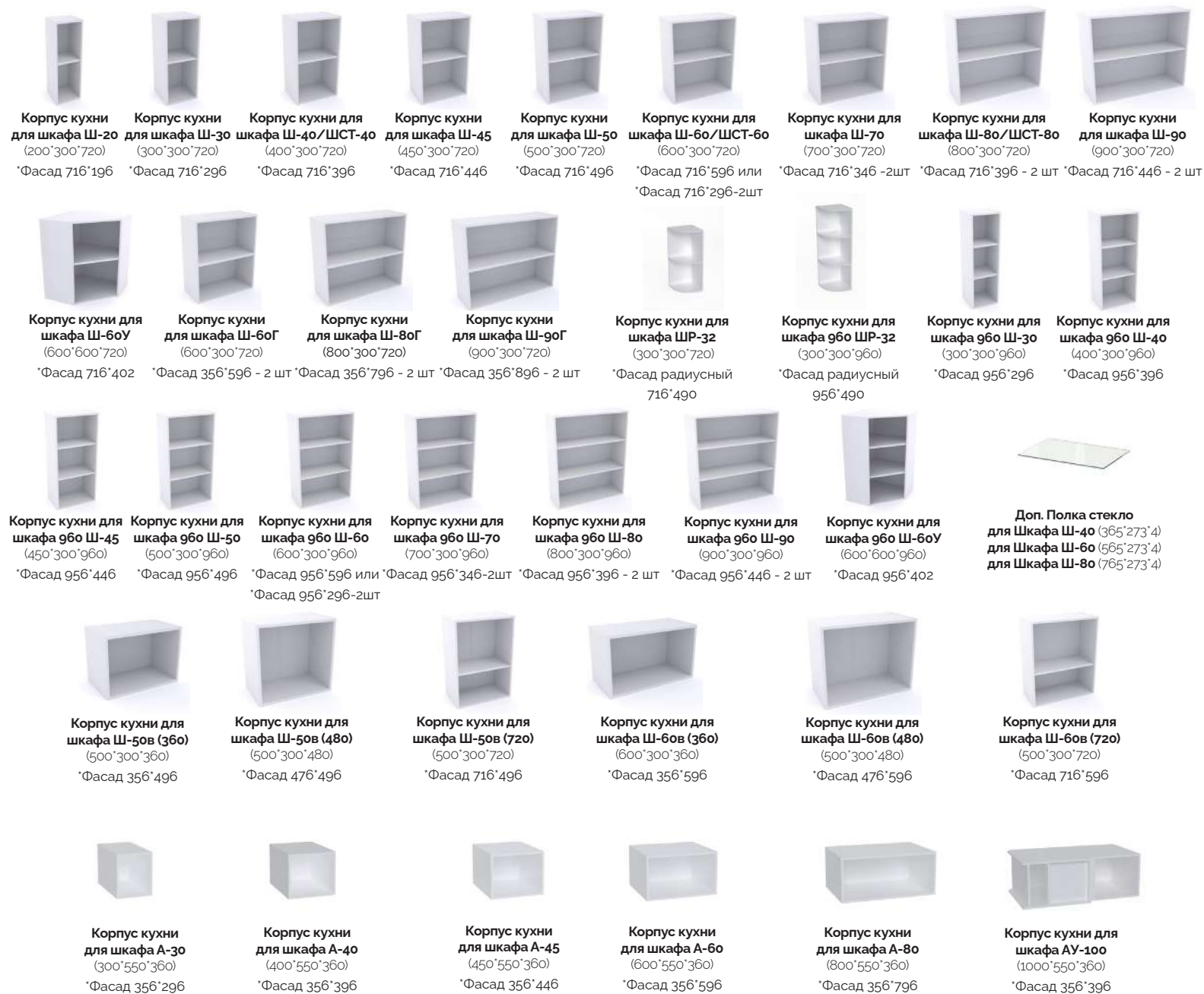

Материал корпуса ЛДСП 16мм Белый

Корпус кухни не комплектуется петлями и ручками.

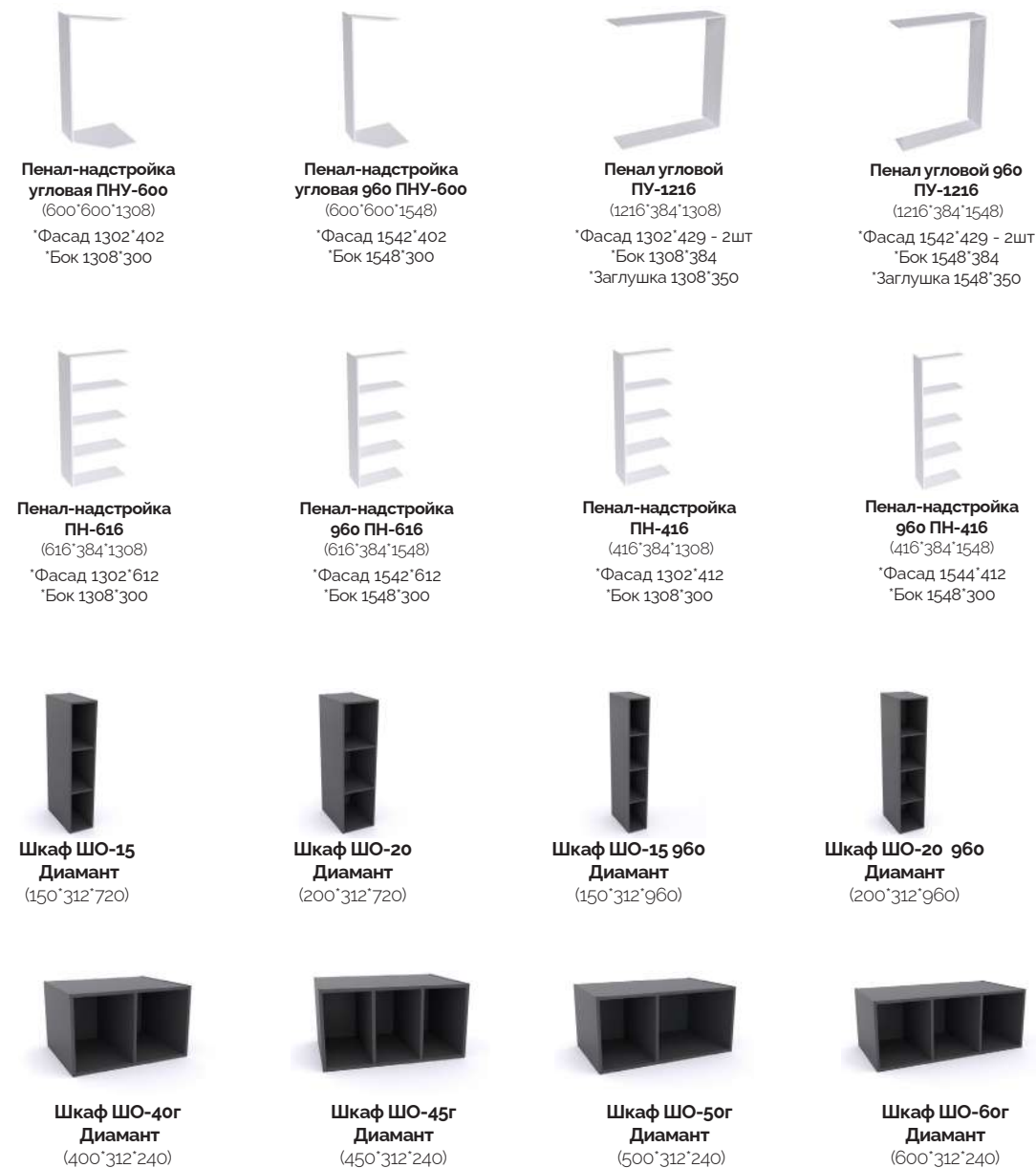





Мебельные фасады из МДФ несут декоративную функцию и предполагают использование в помещениях с отсутствием перепадов температуры и относительной влажностью не выше 80%. Рекомендуемая температура воздуха при ежедневной эксплуатации изделий от +10°C до +25°C. В целях продления срока эксплуатации изделий необходимо учитывать следующее:

- Категорически нельзя подвергать мебельные фасады тепловому воздействию выше +70°C (открытая духовка, разогретая плита, осветительные приборы, горячий пар и т.д.), так как это может привести к значительному ухудшению потребительских качеств и повреждению мебели.
- Не допускается длительное охлаждение фасадов ниже -15°C, при охлаждении ниже указанной температуры возможно растрескивание и отслоение плёнки.
- Не рекомендуется прямое воздействие солнечных лучей.
- Не допускается обильное намокание изделий.
- При монтаже осветительных приборов расстояние между фасадами и светильником должно составлять не менее 10 см. Более близкое расположение может привести к деформации плёнки, а также к изменению цвета облицовочного покрытия.
- При уходе за лицевой стороной фасада не применяйте абразивные бытовые реактивы, мебельные политуры и воски, а также реактивы, содержащие растворители или ацетон.
- Во избежание механических повреждений (царапин) протирайте лицевую сторону фасада мягкой сухой тряпкой. Для удаления пятен необходимо применять мыльный раствор.
- Снимать защитную плёнку (при наличии таковой), только после окончательной установки мебели. Защитная плёнка обладает дополнительной устойчивостью к возникновению царапин при транспортировке и установке.
- Не рекомендуется распиливать фасады, облицованные плёнкой ПВХ, – это может привести к изменению натяжения плёнки, её отслоению, а также к разрыву плёнки.

При проверке качества внешнего вида изделий, а также при установке, необходимо соблюдать следующие рекомендации:

- Внешний вид изделий оценивается визуально при нормальных условиях, то есть на расстоянии 50 см под углом 90 градусов к поверхности изделий при дневном освещении или идентичном дневному.
- Не вскрывать упаковки, используя острые режущие инструменты.

Мебельная фабрика SbkHome гарантирует покупателю сохранность фасадов в течение гарантийного срока (18 месяцев) при соблюдении инструкции и хранения. Сохранность и долговечность фасадов в значительной мере зависит от правильного использования и ухода.

г. Ставрополь,
с. Верхнерусское,
ул. Батайская, 24Д
✉ fasad@sbkhome.ru
☎ +7 (962) 441-93-37
☎ +7 (938) 331-33-30
☎ +7 (962) 431-68-46

г. Ростов-на-Дону,
ул. Щербакова, 107/29
☎ +7 (863) 309-16-14
☎ +7 (989) 528-93-94

г. Воронеж,
ул. Землячки д.21
☎ +7 (906) 462-27-21

г. Берёзовский,
ул. Овощное отделение д.25, склад 1
☎ +7 (905) 410-20-86

г. Щелково,
ул. Фабричная д. 1, к. 1.
☎ +7 (495) 488-70-26

8-800-500-52-16
www.sbkhome.ru